

Н. К. ГАРБОВСКИЙ



ТЕОРИЯ ПЕРЕВОДА

ТЕОРИЯ
ПЕРЕВОДА



Н.К.ГАРБОВСКИЙ

ТЕОРИЯ ПЕРЕВОДА

*Допущено Министерством образования
Российской Федерации в качестве учебника
для студентов высших учебных заведений,
обучающихся по специальности
"Лингвистика и межкультурная коммуникация "*



ИЗДАТЕЛЬСТВО
МОСКОВСКОГО УНИВЕРСИТЕТА
2007

УДК 800
ББК 81-7
Г20

Федеральная целевая программа «Культура России»
(подпрограмма «Поддержка полиграфии
и книгоиздания России»)

Рецензенты:

доктор филологических наук *С.Г. Тер-Минасова*,
доктор филологических наук *Л.В. Полубиченко*,
президент Союза переводчиков России *Л. О. Гуревич*

Рекомендовано Научно-методическим советом
Союза переводчиков России

Гарбовский Н.К.

Г20 Теория перевода: Учебник.
2007. - 544 с.

М.: Изд-во Моск. ун-та,

ISBN 5-211-04802-4

Учебник посвящен вопросам общей теории перевода — научной дисциплины, изучающей различными методами и приемами структуру и закономерности, присущие всякому переводу независимо от сопоставляемой пары языков, от формы переводческой деятельности и условий ее протекания, от содержания и функциональной направленности переводимых текстов.

Предназначен для студентов, изучающих теорию перевода в рамках специальности «Лингвистика и межкультурная коммуникация», для лиц, обучающихся по программе дополнительной квалификации «Переводчик в сфере профессиональной коммуникации», а также для широкого круга читателей, желающих познакомиться с этим видом сложной и социально значимой деятельности.

УДК 800 ББК
81-7

Издательство Московского
университета, 2007 г.

— Я спешу сообщить Вам важную новость: я только что опубликовал моего Горация!

— Каким образом? — воскликнул геометр, — Ведь это сделали за две тысячи лет до вас!

— Вы не поняли, я только что опубликовал перевод этого античного автора. Вот уже двадцать лет, как я перевожу.

— Не может быть, сударь! — удивился геометр. — Чтобы двадцать лет Вы не думали? Чтобы Вы говорили за других, а другие думали за Вас?..

Шарль Луи Монтескье

Что сказать мне о тех, кто, по правде, более достойны быть названными предателями, нежели перелазателями? Ведь они предают тех, кого берутся излагать, лишая их славы; обманывают они и несведущего читателя, выдавая ему белое за черное. А чтобы прослыть учеными, они наобум переводят с таких языков, как греческий или древнееврейский, не тая даже их азов.

Жоашен Дю Белле

ВВЕДЕНИЕ

Предлагаемая читателю книга посвящена вопросам **общей теории перевода**, т.е. научной дисциплине, изучающей различными методами и приемами структуру и наиболее общие закономерности перевода — одной из самых древних и весьма популярных в настоящее время видов человеческой деятельности — как профессиональной, так и любительской.

Общая теория перевода обычно противопоставляется так называемым **частным теориям перевода**, которые, в свою очередь, также подразделяются на две большие ветви. Первая из них рассматривает закономерные соответствия форм двух конкретных языков и регулярные способы перехода от конкретного языка *A* к конкретному языку *B*, и наоборот. Так, например, можно говорить о частной теории перевода английского и русского, французского и английского, русского и китайского и других пар языков. Такие частные теории перевода наиболее тесно смыкаются с контрастивной лингвистикой.

Вторая ветвь изучает частные закономерности определенных видов переводческой деятельности, свойственные именно этим видам, но отличающие их от других. Так, существует теория художественного перевода, теория устного перевода и т.п. Теоретические разыскания этого направления иногда называют **специальными теориями перевода**. К этому направлению примыкают теоретические исследования особенностей перевода речевых произведений разного содержания и разных речевых жанров, например, теории военного перевода, юридического, медицинского, технического и т.п.

Общие же закономерности перевода как интеллектуальной деятельности, присущие всякому переводу независимо от сопоставляемой пары языков, от формы переводческой деятельности и условий ее протекания, от содержания и прагматической направленности переводимых речевых произведений, изучаются общей теорией перевода.

Как ни парадоксально, эта древнейшая и сложнейшая деятельность имеет весьма молодую теорию, сравнимую по возрасту с генетикой и кибернетикой.

Одна из моих задач — убедить читателя в великой цивилизаторской миссии перевода, показав, в частности, как переводческая деятельность воздействовала на распространение религии, на совершенствование словесности, на развитие государственности в условиях двуязычия. Я попытаюсь проанализировать, как формировались и изменялись в общественном мнении взгляды на перевод, какие проблемы волновали в первую очередь переводчиков прошлого, какие критерии ставились во главу угла в оценке перевода. В то же время я постараюсь показать, какими категориями оперирует современная теория перевода, какими методами изучает она свой объект, с какими научными дисциплинами она связана наиболее тесно.

Чтобы понять, в чем сложность переводческого труда и какие противоречия приходится разрешать переводчику, чтобы максимально объективно оценить целесообразность и обоснованность переводческих действий, их достоинства и недостатки, необходимо выявить существенные признаки переводческой деятельности и изучить ее структуру. Кроме того, следует определить характер отношений между тремя постоянными соучастниками перевода: автором исходного речевого произведения, переводчиком и получателем речевого произведения, созданного переводчиком, а также рассмотреть этические аспекты переводческого труда. И наконец, важно понять, каким «инструментарием» владеет переводчик, какие операции производит он над текстом, какие использует приемы и методы для выхода из противоречивых ситуаций.

Начать изучение вопросов общей теории перевода, видимо, целесообразно с анализа самого понятия *перевод*.

В настоящее время известно немало самых разнообразных определений перевода. Каждый исследователь, стремящийся разработать собственную теорию, как правило, дает и свое определение объекта исследования. Французский переводчик и теоретик перевода Э. Кари объясняет перипетии в определениях перевода следующим образом: «Понятие перевода, в самом деле, очень сложно, и не только потому, что в наше время оно приобрело столь удивительное многообразие, но также потому, что оно беспрестанно изменялось на протяжении столетий. Возможно, именно это затрудняло размышления многих авторов, которые, соглашаясь с мнением предшественников либо оспаривая их, не замечали, что не всегда говорили об одном и том же»¹.

¹ Cary E. Comment faut-il traduire? Lille, 1986. P. 81: «La notion de traduction est en effet très complexe, non seulement parce que, de notre temps, elle a acquis cette surprenante variété, mais aussi parce qu'elle a sans cesse varié au long des siècles. C'est peut-être cela qui a obscurci les raisonnements de nombreux auteurs qui, reprenant ou discutant les opinions de leurs prédécesseurs, ne remarquaient pas qu'ils ne parlaient pas toujours les uns et les autres du même objet».

В самом деле, перевод предстает как чрезвычайно сложное и многостороннее явление, описать все сущностные стороны которого в одном, даже очень развернутом, определении весьма сложно, если вообще возможно. Прежде всего следует иметь в виду, что само слово *перевод* является многозначным и даже в пределах данной научной дисциплины соотносится по меньшей мере с двумя различными понятиями: перевод как некая интеллектуальная деятельность, т.е. процесс, и перевод как результат этого процесса, продукт деятельности, иначе говоря, речевое произведение, созданное переводчиком. Иногда, чтобы избежать двусмысленности, в строгих научных описаниях используют заимствованный из английского языка термин «транслат», призванный обозначать продукт переводческой деятельности. Вряд ли следует считать этот термин удачным именно в силу его чужеродной формы. Более того, контекст научного описания, как правило, позволяет безошибочно определить, идет ли речь о деятельности или о продукте.

Приведем некоторые определения перевода, принадлежащие известным ученым, и посмотрим, как отражаются в них те или иные стороны интересующего нас объекта:

А.В. Федоров:

«Перевод рассматривается прежде всего как *речевое произведение в его соотношении с оригиналом* и в связи с особенностями двух языков и с принадлежностью материала к тем или иным жанровым категориям»¹.

«Перевести — значит *выразить* верно и полно средствами одного языка *то, что уже выражено ранее средствами другого языка*»².

«Процесс перевода, как бы он быстро ни совершался в отдельных, особо благоприятных или просто легких случаях, *неизбежно распадается на два момента*»³.

А.Д. Швейцер:

«Перевод может быть определен как: *однонаправленный и двухфазный процесс межъязыковой и межкультурной коммуникации*, при котором на основе подвергнутого целенаправленному ("переводческому") анализу первичного текста создается вторичный текст (метатекст), заменяющий первичный в другой языковой и культурной среде... Процесс, характеризуемый *установкой на передачу коммуникативного эффекта* первичного текста, частично модифицируемой различиями между двумя языками, двумя культурами и двумя коммуникативными ситуациями»⁴.

¹ Федоров А.В. Основы общей теории перевода. М., 1983. С. 10 (здесь и далее в приводимых определениях выделено мною. — Н.Г.).

² Там же.

³ Там же. С. 12.

⁴ Швейцер А.Д. Теория перевода: Статус, проблемы, аспекты. М., 1988. С. 75.

М. Ледерер:

«При переводе недостаточно понять самому, нужно, чтобы поняли другие. По определению, *перевод распадается на две части*: восприятие смысла и его выражение»¹.

Я.И. Рецкер:

«Задача переводчика — *передать средствами другого языка целостно и точно содержание подлинника*, сохранив его стилистические и экспрессивные особенности. Под "целостностью" перевода надо понимать единство формы и содержания на новой языковой основе. Если критерием точности перевода является тождество информации, сообщаемой на разных языках, то целостным (полноценным или адекватным) можно признать лишь такой перевод, который передает эту информацию равноценными средствами. Иначе говоря, в отличие от пересказа *перевод должен передавать не только то, что выражено подлинником, но и так, как это выражено в нем*. Это требование относится как ко всему переводу данного текста в целом, так и к отдельным его частям»².

Ж. Мунен:

«Перевод — это *контакт языков, явление билингвизма*. Но этот очень специфический случай билингвизма, на первый взгляд, мог бы быть отброшен как неинтересный в силу того, что он отклоняется от нормы. Перевод хотя и является бесспорным фактом контакта языков, будет поэтому описываться как крайний, статистически очень редкий случай, когда сопротивление обычным последствиям билингвизма более сознательно и более организовано. *Это случай, когда билингв сознательно борется против всякого отклонения от нормы, против всякой интерференции*»³;

«Перевод (особенно в области театрального искусства, кино, интерпретации), конечно, включает в себя откровенно нелингвистические, экстралингвистические аспекты. Но всякая переводческая деятельность, Федоров прав, имеет в своей основе серию анализов и операций, восходящих собственно к лингвистике, ко-

¹ Lederer M. Interpréter pour traduire. Paris, 1997. P. 31: «Pour traduire, comprendre soi-même ne suffit pas, il faut *faire comprendre*. L'opération traduisante se scinde par définition en deux parties, celle de l'appréhension du sens, et celle de son expression».

² Рецкер Я.И. Теория перевода и переводческая практика. М., 1974. С. 7.

³ Mounin G. Les problèmes théoriques de la traduction. Paris, 1963. P. 4: «La traduction, donc, est un contact de langues, est un fait de bilinguisme. Mais ce fait de bilinguisme très spécial pourrait être, à première vue, rejeté comme inintéressant parce qu'aberrant. La traduction, bien qu'étant une situation non contestable de contact de langues, en serait décrite comme le cas-limite: celui, statistiquement très rare, où la résistance aux conséquences habituelles du bilinguisme est la plus consciente et la plus organisée; le cas où le locuteur bilingue lutte consciemment contre toute déviation de la norme linguistique, contre toute interférence — ce qui restreindra considérablement la collecte de faits intéressants de ce genre dans les textes traduits».

торые прикладная лингвистическая наука может разъяснить точнее и лучше, нежели любой ремесленнический эмпиризм. Если угодно, можно сказать, что, подобно медицине, *перевод остается искусством, но искусством, основанным на науке*¹.

В.С. Виноградов:

«Нужно согласиться с мыслью, что *перевод — это особый, своеобразный и самостоятельный вид словесного искусства*. Это искусство «вторичное», искусство «перевыражения» оригинала в материале другого языка. Переводческое искусство, на первый взгляд, похоже на исполнительское искусство музыканта, актера, чтеца тем, что оно репродуцирует существующее художественное произведение, а не создает нечто абсолютно оригинальное, тем, что творческая свобода переводчика ограничена подлинником. Но сходство на этом и кончается. В остальном перевод резко отличается от любого вида исполнительского искусства и составляет особую разновидность художественно-творческой деятельности, своеобразную форму "вторичного" художественного творчества»².

Р.К. Миньяр-Белоручев:

«Объектом науки о переводе является не просто *коммуникация с использованием двух языков*, а коммуникация с использованием двух языков, включающая коррелирующую между собой деятельность источника, переводчика и получателя. Центральным звеном этой коммуникации является деятельность переводчика или перевод в собственном смысле этого слова, который представляет собой один из сложных *видов речевой деятельности*»³.

«*Перевод как бы удваивает компоненты коммуникации*, появляются два источника, каждый со своими мотивами и целями высказывания, две ситуации (включая положительную и отрицательную ситуации), два речевых произведения и два получателя. Удвоение компонентов коммуникации и является основной отличительной чертой перевода как вида речевой деятельности. Удвоение компонентов коммуникации создает свои проблемы. Двумя важнейшими из них являются проблема переводимости и проблема инварианта в переводе»⁴.

¹ Ibid. P. 16: «La traduction (surtout dans les domaines du théâtre, du cinéma, de l'interprétation) comporte certainement des aspects franchement non-linguistiques, extra-linguistiques. Mais toute opération de traduction — Féodorov a raison — comporte, à la base, une série d'analyses et d'opérations qui relèvent spécifiquement de la linguistique, et que la science linguistique appliquée correctement peut éclairer plus et mieux que n'importe quel empirisme artisanal. On peut, si l'on y tient, dire que, comme la médecine, la traduction reste un art — mais un art fondé sur une science».

² Виноградов В.С. Лексические вопросы перевода художественной прозы. М., 1978. С. 8.

³ Миньяр-Белоручев Р.К. Теория и методы перевода. М., 1996. С. 25.

⁴ Там же. С. 29.

Л. С. Бархударов:

«Перевод можно считать определенным видом трансформации, а именно **межъязыковой трансформации**»¹.

Какие же сущностные признаки перевода могут быть выведены из приведенных выше определений? Итак, перевод — это:

- речевое произведение в его соотношении с оригиналом;
- выражение того, что было уже выражено средствами другого языка, перевыражение;
- процесс межъязыковой и межкультурной коммуникации; коммуникация с использованием двух языков, контакт языков, явление билингвизма;
- вид речевой деятельности, в котором удваиваются компоненты коммуникации;
- двухфазный процесс, так как он распадается на две части, на два момента;
- межъязыковая трансформация;
- вид словесного искусства; искусство, основанное на науке.

Перевод как речевое произведение, т.е. как текст, интересен для теории перевода именно как величина относительная. Однако относительный характер текста перевода состоит не только в том, что он должен рассматриваться в соотношении с оригиналом. Разумеется, текст перевода — это единственная материализованная сущность, которая при сопоставлении с исходным речевым произведением позволяет приоткрыть завесу над тайной переводческой деятельности, выявить ее механизмы, смоделировать ее. Любой перевод всегда предполагает оригинал. Из этого следует, что отношение *оригинал/перевод* есть объективная необходимость, некая постоянная, отражающая сущность данного явления. В то же время перевод представляет собой речевое произведение, оказывающееся в одном ряду с другими речевыми произведениями, существующими и постоянно возникающими в среде переводящего языка и переводной культуры. Перевод всегда соотносится с этими речевыми произведениями и оценивается нередко только по отношению к ним, например литературной критикой. Что такое перевод в этом окружении? Равноправный член «сообщества» или чужестранец, родное дитя или подкидыш, чистокровный ариец или метис? В этой двойной относительности сама суть перевода, в ней же — основной источник противоречий, основной камень преткновения в оценке перевода, в вечных спорах о его возможностях.

Бархударов Л. С. Язык и перевод. М, 1975. С. 6.

Изучая перевод как процесс межъязыковой и межкультурной коммуникации, как коммуникацию с использованием двух языков, как контакт языков, мы со всей очевидностью обнаруживаем межъязыковую и межкультурную асимметрию. Сегодня, пожалуй, никто не сомневается в том, что любой из современных языков способен **выразить**, описать любой фрагмент реальной действительности. Р. Якобсон рассматривал заявления о «непереводимости», которые время от времени провозглашаются скептиками как попытки разрубить гордиев узел множества запутанных проблем теории и практики перевода. «Весь познавательный опыт и его классификацию, — утверждал он, — можно выразить на любом существующем языке»¹.

В подтверждение этого можно вспомнить, что на сегодняшний день Библия, представляющая собой исчерпывающую антологию ситуаций, типов, сюжетов, моралей, которые в несколько измененном виде лишь повторяются во всей последующей мировой литературе, переведена более чем на 2000 языков мира.

Но никто не сомневается и в том, что языки отражают действительность по-разному, асимметрично. Когда в переводе языки оказываются в контакте, когда при описании какого-либо фрагмента действительности значения одного языка с необходимостью определяются через значения другого, асимметрия проявляется наиболее отчетливо. Мы обнаруживаем, что языки по-разному членят действительность, различно описывают одни и те же явления и предметы, обращая внимание на разные их признаки. Люди разных культур по-разному выражают радость и отчаяние, любовь и ненависть, для них по-разному течет время, по-разному мир «звучит» и окрашивается в цвета. У одних есть предметы, отсутствующие у других, одни до сих пор активно используют то, что уже давно вышло из употребления у других. Но люди иных культур и иного языкового сознания способны понять эти различия. Поэтому если рассматривать перевод только как способ описания той же самой действительности средствами иного языка, то проблема перевода оказывается довольно легко решаемой и вопрос о «переводимости» не возникает.

Но перевод — это **перевыражение**. Если всякое речевое произведение представляет собой в известном смысле материальное оформление отражения фрагмента действительности сознанием индивида, то перевод является отражением отражения. Он отражает фрагмент действительности не непосредственно, а как уже осмысленный сознанием *Другого*, ведь переводим мы не описание факта, а мысль о факте. Насколько точно можно и нужно переда-

¹ Якобсон Р. Избранные работы. М., 1985. С. 364.

вать мысли *Другого* в переводе, где предел переводческой «верности», когда, напротив, перевод становится «предательством»?

Определения перевода позволяют обрисовать в общих чертах и фигуру переводчика. Переводчик — это по меньшей мере двуязычная личность, обращенная одновременно к двум культурам. Переводчика иногда пренебрежительно называют «службой двух господ», но если речь идет о двух культурах, которым служит переводчик, то обидного в таком определении ничего нет. Ж. Мунен определил перевод как особый случай билингвизма. Особенность переводческого билингвизма, на наш взгляд, состоит, во-первых, в том, что переводческий билингвизм имеет, как правило, асимметричный характер. У большинства переводчиков доминирует один язык, данный ему с молоком матери, и одна культура, впитанная вместе с этим языком. Этот язык и эта культура подчиняют себе другие, с которыми переводчику приходится сталкиваться в переводе. Через призму доминирующего языка и доминирующей культуры понимаются смыслы, заключенные в речевых произведениях на другом языке, воспринимаются факты иной культуры. Во-вторых, в процессе перевода оба языка присутствуют в акте речи и функционируют одновременно. Переводчик в процессе перевода напоминает персонаж из старого франко-итальянского фильма «Закон есть закон», правой ногой стоящего в одной стране, а левой — в другой.

В коммуникативном акте с переводом все гораздо сложнее, чем в обычной коммуникации на одном языке. Многие составляющие коммуникативного акта удваиваются. Центральная фигура этого акта коммуникации — переводчик — постоянно меняет свои роли, становясь то получателем речи, то отправителем, видоизменяется форма сообщения. Да и само сообщение, разве оно остается неизменным? В нем непременно что-то теряется, что-то появляется новое.

Считается, что перевод осуществляется в два этапа — восприятие смысла и его выражение. А когда же происходит преобразование смысла? Или его не происходит вовсе, и смысл исходного сообщения остается неизменным? Но тысячелетняя практика перевода свидетельствует о том, что это не так. Что же остается в переводе, можно ли установить некий инвариант смысла, наличие которого необходимо для того, чтобы конкретная процедура могла быть определена как перевод? Какими единицами оперирует переводчик, переходя от восприятия речи к ее порождению, совпадают ли они с единицами языка, или с квантами информации, или еще с какими бы то ни было сущностями?

Процесс перевода определяют как процесс межъязыковой трансформации. Но что трансформируется в переводе? Возможен

ли перевод без трансформирования? Что лежит в основе переводческих операций? Поддаются ли они исчислению и типологическому представлению?

Можно ли считать переводом всякую передачу смысла исходного речевого произведения средствами иного языка или же перевод — это только особый вид межъязыковой речевой деятельности? Взгляды на перевод варьируют: от максимально широкого, который мы находим, например, у Шлегеля, заявлявшего, что «человеческий ум может только одно — переводить»¹, до максимально узкого, различающего перевод и интерпретацию и отказывающего устному переводу в статусе «перевода».

Часто мы слышим расхожие выражения «перевод — искусство», «искусство перевода», «искусный переводчик» и т.п. Что это, красивая метафора, поднимающая социальный статус переводчика, или серьезное типологическое утверждение, размещающее перевод как вид человеческой деятельности в пределах той сферы, которую принято называть искусством?

Эти и многие другие вопросы возникают перед нами, когда мы хотим определить как можно более полно и точно сущность перевода. Поэтому всякое определение перевода, если мы хотим придать ему лаконичную форму, будет страдать некоторой односторонностью. Слишком сложно явление, слишком противоречивы его интерпретации, слишком неоднозначно отношение к нему с удовольствием потребляющего его общества.

Я попытаюсь представить собственное видение главных проблем перевода, которое, разумеется, во многом будет совпадать с мнениями предшественников и современников, всерьез задумывавшихся над этими проблемами, в чем-то будет отличаться от них. Но прежде чем приступить к анализу этих проблем, еще раз напомним высказывание французского переводчика, писателя и теоретика перевода Валери Ларбо, вынесенное в эпиграф, который не без основания утверждал, что «в истинном переводчике непременно сочетаются ценнейшие и редчайшие человеческие качества: самоотречение и терпение, даже милосердие, скрупулезная честность и ум, обширные знания, богатая и проворная память». И если каких-то из этих добродетелей и качеств может и недоставать даже у лучших умов, то ими никогда не бывают наделены посредственности.

К этой исключительно точной оценке личности переводчика все же хочется добавить, что если у человека, всерьез решившего заниматься переводом, каких-либо из этих качеств пока и недостает, они могут быть развиты в процессе обучения переводу,

¹ Цит. по: *Копанев П.И.* Вопросы истории и теории художественного перевода. Минск, 1972. С. 185.

ведь обучение переводу не только прививает определенные профессиональные знания и навыки, развивает красноречие, о чем писали еще Цицерон и Квинтилиан, но и воздействует на человека нравственно, формирует из него сильную, психически устойчивую, этически выдержанную и разносторонне образованную личность.

Для того чтобы освоить все тонкости непростого переводческого дела, стать настоящим мастером, необходимо прежде всего познакомиться с тем, что делали предшественники на протяжении не менее двух тысячелетий, т.е. того периода, о котором в истории перевода сохранились хоть какие-то свидетельства. *Опыт* предшественников позволяет прежде всего увидеть неразрывную связь переводческой деятельности со всей жизнью общества, место и роль перевода в развитии цивилизации. Овладение этим опытом предохраняет от повторения ложных шагов, которые иногда совершали даже выдающиеся мастера своего дела в поисках решений труднейших проблем перевыражения смыслов, заключенных в знаках другого языка, отражающих иное видение мира, иной опыт мирозерцания, иной ход суждений. Исторический опыт дает также возможность убедиться в том, что в переводе, в подходах к оценке качества перевода, верности и точности существуют цикличность и мода, что одни и те же решения в разные эпохи оцениваются противоположно, что переводческая практика всецело зависит от состояния словесности народа, на язык которого осуществляется перевод, от представлений общества о красивом и правильном. И, наконец, изучение опыта переводчиков прошлого показывает, что многие из современных проблем теории перевода поднимались неоднократно на протяжении всей истории этой деятельности, так и не получив окончательного разрешения.

Перевод как сложнейшая интеллектуальная деятельность представляет собой объект изучения многих научных дисциплин. Не только лингвистика, литературоведение и литературная критика, история языка и литературы изучают перевод. Некоторые аспекты переводческой деятельности изучаются психологией, социологией, религиоведением, кибернетикой, информатикой и другими научными дисциплинами. Но у этой деятельности есть своя собственная *теория*, особая научная дисциплина, пользующаяся методами других наук и накопленными ими знаниями, но имеющая свой собственный предмет — установление закономерностей переводческих преобразований, обнаружение объективных причин переводческих решений и разработка их типологий. Теорию перевода можно определить как **фундаментальное научное знание о подобии**, о подобии вещей реального мира, о подобии

отражения человеческим сознанием реального мира, о подобии выразительных возможностей человеческих языков. Подобие всегда относительно. Степень относительности варьирует от объекта к объекту, от языка к языку, от культуры к культуре.

Переводчик отыскивает подобие в море разнообразного, подобие, которое может быть воспринято человеком иной культуры, иного языка, иной исторической эпохи. Многочисленные приемы и операции, к которым прибегает переводчик для установления такого подобия, составляют в совокупности *методологию* перевода, овладение которой необходимо даже исключительно талантливому человеку, тонко чувствующему все мельчайшие нюансы значений, смыслов, ситуаций. Если даже мы подходим к переводу как к искусству, то это искусство, по справедливому утверждению Мунена, основано на науке. Методологию перевода можно разработать, ей можно обучить, как можно научить от природы талантливого композитора нотной грамоте, талантливого живописца — технике живописи и т.п.

◆ Часть I ◆
**ОПЫТ (ПЕРЕВОД В ИСТОРИИ
ЦИВИЛИЗАЦИИ)**

ПРОЛОГ

СЛАВА ПОПУГАЮ!

Давным-давно, когда профессия переводчика была еще всеми уважаемой и почетной, в древнем Карфагене, где бок о бок жили люди многих десятков национальностей, говорившие на разных языках, существовала особая каста «профессиональных переводчиков». Не клан, не гильдия, не профсоюз, а именно каста, т.е., как утверждает Словарь русского языка, «замкнутая общественная группа, связанная происхождением, единством наследственной профессии и правовым положением своих членов»¹. Переводчики Карфагена в самом деле имели особый правовой статус и пользовались исключительным преимуществом: они были освобождены от выполнения всяких повинностей, разумеется, кроме перевода. По свидетельству некоторых исследователей, даже внешне члены касты переводчиков отличались от других: они ходили с бритыми головами и носили татуировку. У тех, что переводили с нескольких языков, был вытатуирован попугай с распростертыми крыльями. Те же, кто был способен работать лишь с одним языком, довольствовались попутаем со сложенными крыльями². Нашим современникам бритоголовые молодцы с татуировками, принадлежащие «замкнутым общественным группам» и пользующиеся особым правовым положением, хорошо знакомы. Правда, сейчас вряд ли у кого-нибудь возникнет мысль о том, что это переводчики. Возможно, карфагенская каста была первым в истории профессиональным объединением переводчиков.

Во внешнем виде древнего переводчика удивляет сегодня не столько то, что он напоминает облик наших современников совсем иной касты, сколько то, что татуировки изображали попугая. Со сложенными крыльями или с распростертыми — это, в сущности, детали. Главное, что не орел, не сокол, даже не ворон, а попугай.

¹ Словарь русского языка: В 4 т. / АН СССР, Ин-т рус. яз.; Под ред. А.Д. Евгеньевой. 2-е изд., испр. и доп. М.: Русский язык, 1981—1984. Т. 2. С. 38.

² См.: *Van Hoof H. Histoire de la traduction en Occident. Paris; Louvain-la Neuve, 1991. P. 9.*

В языковом сознании современных людей, говорящих на разных языках, попугай — птица с красивым ярким оперением, способная копировать речь человека, — ассоциируется главным образом либо с ярким безвкусным нарядом, либо с определенным свойством: повторять не понимая то, что сказали другие. Иначе говоря, основные дифференциальные семы слова, соотносимого с денотатом непосредственно, превращаются в потенциальные, когда происходит смена денотата: птица — человек. Дифференциальная сема яркости оперения превращается в потенциальную — безвкусной яркости одежды, безвкусицы; сема умения копировать речь человека — в сему отсутствия собственного мнения, высказывания чужих мыслей, повторения чужих слов, бездумного копирования кого-либо.

Языковое сознание французов и русских мало чем различается в данной крохотной области смыслов, навеянных образом уникальной заморской птицы. Во французском языке существует образное выражение *vert perroquet*, обозначающее очень яркий зеленый цвет. Яркость оперения этой птицы была отмечена человеком давно. Уже в начале новой эры в латинском языке было прилагательное *psittacinus*, образованное от *psittacus* (*попугай*) со значением: яркий, пестрый, как попугай. Человеку не свойственно часто одеваться в одежду такого цвета, а если такое случается, то тут же вспоминается попугай.

В устойчивом сравнении *comme un perroquet* (как попугай) выходит на первый план уже другая потенциальная сема образа — «не понимая смысла» и в сочетании с глаголом *répéter* (повторять) образует сравнительный оборот *répéter comme un perroquet* (повторять, как попугай), прекрасно находящее аналог в русском языке. А затем по законам развития языка возникает метафора *un perroquet* — тот, кто повторяет чужие мысли.

В русском языке переносные значения слова *попугай* строятся на основе тех же потенциальных сем, во многом совпадая со значениями французского имени. От переносного значения образован и глагол *попугайничать*, т.е. повторять чужие мысли, слова, и сравнительный оборот *как попугай* с тем же значением.

Интересно, что в традиционной для попугаев кличке *Петруша* угадывается французское слово *perroquet* как уменьшительное от *Perrot*, которое, в свою очередь, было уменьшительным от *Pierre*, а возможно, еще и от латинского *Petrus*, т.е. *Петр*.

И, наконец, как апофеоз любви и уважения к образу великой и уникальной птицы, чуда природы родилось хорошо всем известное высказывание *попка — дурак*., к которому частенько прибегает человек в общении с попугаем, добиваясь от птицы повторения этого перла. Добившись, человек удовлетворенно смеется, ведь он получил подтверждение, что все-таки умнее попугая.

Странное явление, но очень часто люди, не имеющие представления об особенностях переводческой геральдики в древнем Карфагене, склонны и сегодня отождествлять переводчика с попугаем. Независимо от уровня образованности они нередко идут по пути стандартного, высокомерного, сложившегося веками представления о переводчике как о «слуге двух господ», призванном служить представителям двух культур, повторяя их «великие мысли», как о человеке, которому и не нужно иметь своих мыслей, ведь уже все сказали, повторяй то же самое на другом языке, и дело с концом.

Но вернемся к геральдике (пусть даже на уровне древнего искусства расписывания человеческого тела), точнее к качествам, с которыми человек ассоциирует образ той или иной птицы:

Орел — горд, несговорчив, стремится во что бы то ни стало победить.

Сокол — горд, храбр, но одинок.

Ворон — силен, но склонен клевать падаль.

Бедный попугай! Что же остается ему?

На самом деле остается совсем немало. Попугай — единственная птица, способная копировать речь человека. Речь — как проявление мысли. Кто может с ним сравниться? Орел, сокол, ворон? Все они хороши, но только среди равных, среди пернатых. А попугай? Он же — посредник, промежуточное звено между безмолвной природой и говорливым человеком, да простят мне биологи эту вольную метафору.

Можно вспомнить и об образе попугая в фольклоре, в анекдотах, а ведь там попугай — совсем иная фигура. В народном сознании попугай — это птица, которая живет долго, а потому наделена особой мудростью, не всегда доступной обычному человеку. Анекдотический попугай — это философ, выводящий афоризмы из абсурдных ситуаций и, что особенно важно для нас, абсурдных речений людей.

В характере этой птицы многие склонны усмотреть сарказм. В самом деле, чего только не услышит птица, живущая среди людей. И чего только не приходится слышать бедному посреднику, обеспечивающему диалоги «великих представителей разных культур». Поневоле станешь философом. Может быть, именно такое значение вкладывали в образ попугая древние переводчики Карфагена, гордо нося его изображение на своем теле? Я полагаю, что в самом деле гордо, потому что каста переводчиков была уважаемой и привилегированной.

Правда, довольно быстро ситуация коренным образом изменилась. И уже в Древнем Риме слово *interpres* {переводчик}, как

отмечают некоторые исследователи, носило несколько уничижительный оттенок; *interpretes* — это неумелый переводчик-буквалист¹. Такие переводчики (в Древней Руси их называли *толмачами*) переводили на дипломатических переговорах и сопровождали войска в иностранных походах. Петр Первый, весьма поощрявший переводческую деятельность в России и с уважением относившийся к тем, кто переводил «полезные книги», в одном из распоряжений о подготовке к военному походу определял тем не менее место толмачам в походном порядке среди поваров, конюхов и прочей сволочи...

Кто же он такой — переводчик, этот карфагенский попугай?

Толмач, драгоман, копиист, заурядный билингв, буквалист, покорно следующий букве оригинального текста, раб или мастер слова, соперник, «который от творца лишь именем разнится»; предатель-перелагатель, искажающий текст оригинала в силу своей убогой компетентности, или всесторонне образованный интеллигент, лингвист и этнограф, философ и психолог, историк, писатель и оратор; свободный художник, не отказывающий себе в праве «по-своему» прочитывать текст оригинала, подобно обычному читателю, или вдумчивый и чуткий иноязычный соавтор; самонадеянный создатель «прекрасных неверных», перекраивающий, «улучшающий» и «исправляющий» оригинал в угоду вкусам публики своего века и собственному «я», или скромный труженик, видящий свою цель в том, чтобы как можно точнее и полнее передать людям другой языковой культуры все своеобразие оригинала; мальчик на побегушках, которому не нужно иметь собственных мыслей, или необходимое интеллектуальное звено в цепи межкультурной коммуникации?

Какую форму межъязыковой коммуникации можно считать переводом? Где кончается перевод и начинается интерпретация? Возможен ли вообще перевод? С каких позиций оценивать переводную литературу? Что такое перевод: заурядная, прикладная, второстепенная, «обслуживающая» деятельность или самый сложный творческий процесс, мало чем отличающийся от других видов искусства? Эти и многие другие вопросы, обсуждающиеся уже более двух тысяч лет, не находят однозначного ответа и продолжают интересовать наших современников. До сих пор одна из древнейших на земле профессий, одна из величайших человеческих миссий не получила однозначной оценки общества.

¹ См.: Черфас Л. М. Переводы в римской литературе времен республики: Дис. ... канд. филол. наук. М., 1948. С. 16.

**ПОЧЕМУ ИСТОРИЯ ПЕРЕВОДА ПРЕРЫВИСТА
ВО ВРЕМЕНИ И В ПРОСТРАНСТВЕ**

§ 1. Попытки периодизации истории перевода

Прежде чем начать рассмотрение опыта перевода и истории переводческих учений, приведу высказывание одного из известных теоретиков и историографов европейского перевода Анри Ван Офа, которым он начинает свою книгу об истории перевода в Западной Европе: «Если вы хотите написать историю перевода, вы должны быть готовы ответить на целый ряд вопросов: когда возник перевод? Почему переводят? Всегда ли переводили одинаково? Были ли в истории перевода благоприятные периоды? Список вопросов можно было бы продолжить. Иначе говоря, поле деятельности — обширно. Действительно, изучение теории перевода равносильно изучению истории мира, истории цивилизаций, но сквозь призму перевода и с той лишь разницей, однако, что история перевода не обладает непрерывностью Истории, напротив, в ней обнаруживается множество белых пятен — как во времени, так и в пространстве»¹.

Приведенное высказывание Ван Офа заставляет прежде всего задуматься над тем, как должна быть построена история переводческого опыта, приемлема ли для нее принятая всеобщей историей периодизация или же для исторического описания перевода следует установить какие-либо иные вехи.

В современной науке мы встречаем различные подходы к периодизации истории переводческого опыта.

П.И. Копанев выделяет в истории перевода четыре периода. Он полагает, что «в ходе конкретно-исторического рассмотрения практики и теории перевода в целом и художественного перевода в частности все с большей отчетливостью проступают хронологические этапы духовного развития человечества и его многовековой культуры, совпадающие в основном с этапами социально-исторической хронологии мира»². Он различает первый, или древний, период (рабство и феодализм); второй, или средний (от первоначального накопления капитала до научно-технической революции XVIII в. включительно; третий, или новый, период (конец XVIII — конец XIX в.); четвертый, или новейший, период (конец XIX-XX в.)³.

¹ См.: *Van Hoof H.* Op. cit. P. 7 (перевод мой. — Н.Г.).

² *Копанев П.И.* Вопросы истории и теории художественного перевода. Минск, 1972. С. 107.

³ Там же. С. 108.

Данная периодизация, разумеется, не лишена оснований. В самом деле, любое явление культуры, каковым является и перевод, может рассматриваться на фоне принятой исторической наукой периодизации человеческой цивилизации. Однако замечание Ван Офа о прерывистости истории перевода как во времени, так и в пространстве, позволяет усомниться в том, что каждый из рассматриваемых периодов оставил в истории перевода особый след и продемонстрировал существенные отличия от того, что делалось в переводе и писалось о переводе в другие исторические периоды. В пределах одного исторического периода могли произойти такие важные события, которые вполне смогли бы составить главные вехи в истории рассматриваемого явления.

Для представления истории перевода эта периодизация оказывается недостаточно эффективной прежде всего потому, что имеет сугубо экономические основания — отношение к собственности (рабство, феодализм, накопление капитала) и построенные на вариантах этого отношения социально-экономические формации. Перевод же не связан напрямую ни с экономикой, ни с общественным строем, ни даже с таким значительным явлением, как научно-техническая революция XVII в. С момента своего возникновения перевод одинаково обслуживает все общественные формации с любым отношением к собственности и с любым уровнем научно-технического развития. Разумеется, для истории перевода интересно, были ли переводчики рабами или свободными гражданами в эпоху рабовладельческого строя, как складывались отношения между переводчиками и феодалами, когда переводчики перестали писать гусиными перьями и т.п. Но все эти и многие подобные интересные вопросы все же составляют периферийную область проблематики истории и теории перевода. Центральная область формируется вокруг одного единственного, главного вопроса теории перевода: что происходит при переводе? Этот общий вопрос включает в себя массу более частных: об эквивалентности и адекватности, о преобразованиях и инварианте, о смысле и значениях, о содержании и форме, о вольном и буквальном, о верности и предательстве и многие другие. С момента возникновения перевода до настоящего времени переводчики решают в основном одни и те же задачи, спорят об одних и тех же проблемах независимо от смены общественно-экономических формаций, от научно-технических и социальных революций.

В то же время нелепо было бы отрицать тот очевидный факт, что перевод имеет богатую событиями историю. Следовательно, эта история может быть так или иначе описана, т.е. перевод может быть представлен в историческом развитии. Дж. Стейнер, автор книги «После Вавилона», предпринимает такую попытку. Но

его периодизация истории перевода строится уже на иных основаниях¹.

Предложенная им периодизация представляется более интересной для науки о переводе, ведь этот исследователь изначально концентрирует внимание на значительных явлениях именно в данной области культуры, для него первичным оказываются переводческие события. Более того, периодизация Стейнера показывает не только явления собственно перевода (что, кто, когда переводил), но и эволюцию теоретических взглядов на перевод.

Стейнер также выделяет в истории перевода четыре периода, границы между которыми, по его собственному признанию, вовсе не абсолютны.

Первый период начинается с рассуждений Цицерона о том, как он переводил, точнее не переводил, речи греческих ораторов Эсхина и Демосфена, и работы Горация «Поэтическое искусство» и заканчивается комментариями Фридриха Гёльдерлина, немецкого поэта начала XIX в., к собственным переводам Софокла (1804). В этот период переводческая практика служит материалом для анализа и некоторых выводов. Стейнер признает, что в этот весьма обширный исторический период (18 веков!) было вписано немало ярких страниц в историю перевода, однако несмотря на это, весь период характеризуется явно выраженным эмпиризмом.

Второй период Стейнер называет этапом теории и герменевтических разысканий. Его начало Стейнер связывает с именами Александра Фрейзера Тейтлера, автора очерка о принципах перевода (*Tytler Alexander Fraser. Essay on the Principles of Translation*), вышедшего в Лондоне в 1792 г., и Фридриха Шлейермахера, чья работа о переводе (*Schleiermacher Friedrich. Ueber die verschiedenen Methoden des Uebersetzens*) появилась в 1813 г. В этот период вопрос о природе перевода рассматривается в более широком контексте теорий о взаимодействии сознания и языка. Это эра определения сущности перевода и построения его философско-поэтической теории. В это время уже складывается и историография перевода. Данный период завершается блестящей, но лишенной, по мнению Стейнера, научной строгости книгой французского писателя и переводчика Валери Ларбо «Под покровительством св. Иеронима»², вышедшей в 1946 г.

Третий период, современный, начинается в 40-е гг. появлением первых статей по теории машинного перевода. Начало этого периода Стейнер связывает с именами русских и чешских ученых, которые, унаследовав, по его мнению, идеи формализма, пытались

¹ *Steiner G. Après Babel. Une poétique du dire et de la traduction. Traduit de l'anglais par Lucienne Lotringer. Paris, 1978. P. 224 et alii; Steiner G. After Babel. Oxford, 1975.*

² *Larbaud V. Sous l'invocation de Saint-Jérôme. Paris, 1946, 1997.*

применить лингвистическую теорию и статистические методы к исследованию перевода. В этот период предпринимаются попытки установить соответствие между формальной логикой и моделями языковых трансформаций. Период отмечен интенсивными научными разысканиями в области перевода. Выходит множество публикаций о переводе. Появляются работы по теории перевода А. Федорова, Р.-А. Броуера, У. Арроусмита и др. Переводчики-профессионалы создают свои организации и начинают издавать свои журналы. По мнению Стейнера, этот период в той или иной степени продолжается и до настоящего времени: логический подход, построенный на оппозициях, а также контрастивный, литературоведческий, семантический и сравнительный методы, наметившиеся и развившиеся в работах 40-х и 50-х гг. XX столетия, успешно применяются и в настоящее время (нужно иметь в виду, что книга Стейнера вышла в 1975 г.). Но с начала 60-х гг. акцент в разысканиях в области теории перевода несколько смещается и начинается новый, четвертый, период.

Начало четвертого периода Стейнер связывает с «открытием» статьи о переводе Вальтера Беньямина (*Benjamin Walter. Die Aufgrabe des Übersetzers*), опубликованной еще в 1923 г. и представляющей собой предисловие к переводам Ш. Бодлера, а также с популярностью экзистенциалистских идей Мартина Хайдеггера и Ханса-Георга Гадамера. Новое направление он определяет как герменевтическое. Наступает период почти метафизических разысканий в области письменного и устного перевода, угасания надежд на возможности автоматического перевода, стычек «универсалистов» с «релятивистами». Перевод оказывается полем сражения лингвистов. В это же время теория перевода выходит за пределы лингвистики и становится объектом междисциплинарных научных исследований, располагаясь на стыке антропологии, психологии, социологии, а также таких смежных дисциплин, как этнолингвистика и социоллингвистика. Классическая филология, сравнительное литературоведение, лексическая статистика, этнография, социология уровней языка, формальная риторика, поэтика, грамматический анализ смыкаются, для того чтобы прояснить суть акта перевода и механизмы «межъязыковой жизни», заключает Стейнер¹.

Но и эта периодизация, несмотря на то что она построена на анализе работ, посвященных собственно переводу, также оказывается уязвимой для критики.

Так, М. Балляр в книге «От Цицерона до Беньямина» (по признанию автора, название книги навеяно именно данной периодизацией), рассматривая периодизацию Стейнера, пишет, что его настораживает даже не столько историческая неопределенность

¹ Steiner G. *Après Babel*. Paris, 1978. P. 226. 22

классификации Стейнера, так как тот оперирует относительно точными датами, сколько ее безапелляционность, а также возникающее чувство неудовлетворенности. «Мы вправе ожидать развития или обоснования данной классификации, — пишет Балляр, — однако автор этого не делает»¹. В то же время, продолжает исследователь, существует, даже если принимать с некоторыми оговорками временные границы, договоренность в различении исторических периодов: античность, Средние века, Возрождение, XVII в., XVIII в. Балляр отдает предпочтение изучению истории перевода именно в таком ключе, чтобы облегчить ориентирование, привязку во времени событий из сферы перевода, даже если подобная периодизация истории может приниматься с оговорками².

Таким образом, взгляд Балляра на историю перевода близок тому, что мы встречаем у Копанева: он также предлагает рассматривать историю перевода по периодам или эпохам, традиционно выделяемым историей человеческой цивилизации. Однако, как мы видим, периодизация истории, на которую опирается Балляр, отличается от социально-экономической периодизации, составляющей основу исторических разысканий Копанева. Балляр в большей степени, чем Копанев, во всяком случае по замыслу, опирается на явления не материальной культуры (экономики), а духовной. Именно в этом их основное различие. Историю перевода как явления духовной культуры можно изучать по этапам развития именно духовной сферы человеческой цивилизации. Поэтому периодизация истории перевода Балляра, на мой взгляд, более соответствует характеру изучаемого объекта. Однако и она не лишена некоторых недомолвок и субъективности.

Взгляд на периодизацию истории перевода, который мы обнаруживаем в работе Балляра, разделяют и грузинские исследователи Д.З. Гоциридзе и Г.Т. Хухуни. Критикуя концепцию Стейнера, они утверждают, что предложенная им периодизация истории перевода лишена истинного историзма, так как в ней «по существу игнорируются те различия, которые характеризовали развитие перевода и переводческой мысли в течение двух тысяч лет — от античных авторов до европейских романтиков»³. Они, подобно Балляру, избирают для истории перевода периодизацию, основанную на выделении этапов духовной жизни общества, точнее этапов развития литературы. Принимая историко-литературный

¹ Ballard M. De Cicéron à Benjamin. Traducteurs, traductions, réflexions. Lille, 1992. P. 17-18 (перевод мой. - *НЖ*).

² Ibid. P. 19.

³ Гоциридзе Д.З., Хухуни Г. Т. Возрождение и Реформация в истории перевода и переводческой мысли. Тбилиси, 1994. В этой работе Джорж Стейнер (George Steiner) последовательно именуется как Г. Штейнер, что, на мой взгляд, не совсем точно.

подход к исследованию фактов истории перевода, эти исследователи опираются на мнение, высказывавшееся многими переводоведами (А.В. Федоровым, Ю.Д. Левиным, Г.Р. Гоччиладзе) о неразрывной связи перевода с жизнью литературы. Подобный подход вполне правомерен с одной лишь оговоркой: если рассматривать историю только письменного перевода. Однако далеко не всегда переводческая мысль ограничивалась областью литературного перевода. Даже если признать литературой абсолютно все, что написано человечеством, не выделяя в особую область художественное словесное творчество, то и в этом случае остается обширная область устного перевода, также неоднократно привлекавшая внимание исследователей перевода. Поэтому построение периодизации истории перевода в виде кальки истории литературы также оказывается уязвимым, хотя, разумеется, такая периодизация более объективна потому, что в основе и перевода, и литературы лежит речевая деятельность человека.

Критические замечания, высказывавшиеся в адрес периодизации Стейнера, не лишены оснований. В самом деле, выбор имен исследователей и их работ в качестве вех, знаменующих начало и завершение того или иного этапа в истории переводческой мысли, несколько субъективен. В частности, это касается рубежа первого и второго периодов. Существенного сдвига в теории перевода ни в конце XVIII, ни в начале XIX в. не произошло, несмотря на то что в XIX в. философы обратились к проблемам языка и сознания и появились работы по сравнительно-историческому языкознанию. Перевод продолжал рассматриваться лишь фрагментарно, попутно с другими аспектами языка и культуры, точнее взаимодействия языков и культур. Но, как и прежде, размышления о переводе носили главным образом эмпирический характер и возникали обычно по поводу той или иной переведенной книги.

Можно согласиться со Стейнером, что конец 40-х гг. XX в. оказался поворотным моментом в истории переводческой мысли. Это действительно связано с первыми опытами машинного перевода, которые стали возможны благодаря бурному развитию структурной лингвистики и кибернетики. Но переворот в «переводческом сознании» произошел еще и потому, что на перевод взглянули как на особый вид сложнейшей интеллектуальной деятельности, существующей в разных формах и имеющей свои, пока еще не познанные внутренние законы. Предпринимались множественные попытки построения моделей перевода. Изучению подвергались уже не только переведенные тексты в их сравнении с оригиналами. Перевод изучался в большей степени с позиций порождения речи.

Нельзя не согласиться и с тем, что ослабление интереса исследователей к моделированию переводческих процессов, обусловленное некоторой ограниченностью сугубо структурного подхода к переводу, и связанное с ним разочарование в возможностях машинного интереса вновь вывели на передний план личность переводчика, заставили задуматься об объективном и субъективном началах перевода. Разумеется, в центре внимания вновь оказался текст, продукт переводческой деятельности, единственный вещественный источник, дающий возможность вывести скрытые законы перевода. Это действительно было началом нового — герменевтического — этапа в истории переводческой теории.

Следует согласиться со Стейнером, что в настоящее время успешно сосуществуют оба подхода к изучению проблем перевода: и структурно-трансформационный, и герменевтический. Сочетание этих подходов отражает двуединую сущность перевода как изучаемого объекта: понимание смысла текста (герменевтический аспект) и межъязыковое преобразование исходного текста в текст на ином языке. За четверть века после выхода в свет книги Стейнера крен в сторону герменевтики перевода еще более усилился. Проблема «диалога культур» стала одной из центральных в гуманитарных исследованиях. И опять привилегированным полем исследований, научных и ненаучных дискуссий стал перевод, дающий поистине неисчерпаемый материал для сравнительных культурологических разысканий.

Классификация Стейнера при всей ее уязвимости для критики (нерасчлененность первого периода, охватывающего 18 веков, излишняя категоричность, недостаточность обоснования, отсутствие историчности) тем не менее весьма интересна для теории перевода и истории переводческой мысли. Прежде всего Стейнер не претендует на построение истории перевода. Он лишь пытается представить в историческом ракурсе взгляды на перевод, содержащиеся в некоторых работах, и объединить их вокруг идей или методов познания, доминировавших в тот или иной период. Ведь не случайно построенная им классификация открывается высказываниями о переводе Цицерона, в то время как перевод существовал еще за многие тысячелетия до того. Поэтому историографическая концепция Стейнера представляется вполне состоятельной. Иначе говоря, периодизация истории перевода и истории взглядов на перевод, рассуждений о переводе — не одно и то же.

В то же время определенная неудовлетворенность данной классификацией все же остается. Возникает она из-за того, что первый, эмпирический, период в истории взглядов на перевод не прекратился в начале XIX в. в связи с интересом филологов и философов к проблеме языка и мышления. Эмпирический подход

к анализу переводческих действий, как собственных, так и действий других, оценка их правомерности или, напротив, ошибочности существовали во все века и продолжают существовать поныне. Вспомним высказывания о трудностях перевода, о невозможности перевести те или иные фрагменты текста Августа Шлегеля, основоположника сравнительно-исторического языкознания, или рассуждения о переводе Вильгельма Гумбольдта в XIX в., т.е. в период, о котором Стейнер говорит как о периоде философских взглядов на перевод. В XX в., уже тогда, когда перевод вобрал в себя, пожалуй, все идеи и методы структурной лингвистики, мы встречаем аналогичные высказывания у Н. Любимова, И. Кашкина и многих других переводчиков и литературных критиков.

Эту область взглядов на перевод можно определить как переводческую критику, как самостоятельную, сравнительную по своей сути ветвь литературной критики, которая существует со времен Цицерона. Разумеется, она не остается неизменной и развивается под воздействием новых идей смежных наук: лингвистики, психологии, этнографии, социологии и др. Но в основе ее все тот же эмпирический подход, она все так же опирается на практический опыт переводчиков, анализируя, критикуя, сравнивая переводы конкретных произведений.

Стейнер сам признает, что, несмотря на богатую событиями историю перевода и вопреки значимости тех, кто писал об искусстве и теории перевода, число оригинальных и существенных идей по этой проблематике весьма ограничено. Почти без исключения от Цицерона и Квинтилиана до наших дней положения повторяются, а рассуждения идут теми же путями¹.

Внутри выделенных Стейнером периодов было немало интересных и значительных явлений в истории перевода. Возникали новые идеи, одни идеи одерживали верх над другими, менялись литературные вкусы и языковые нормы, изменялись критерии оценки верности перевода. Появлялись работы теоретического плана, в которых находили отражение все эти изменения. Однако ни сами изменения в практике перевода, ни их теоретические обоснования не составляли переходных моментов, знаменовавших завершение одного периода и начало другого. В лучшем случае они свидетельствовали о появлении чего-либо нового на фоне непрерывного процесса переводческой практики и переводческой критики. Иначе говоря, в истории перевода можно выделить моменты, когда какая-либо идея состоялась, возникла. Но, состоявшись однажды, она продолжает жить в сознании людей, занимающихся переводом.

¹ См.: Steiner G. *Après Babel*. Paris, 1978. P. 226. 26

§ 2. Прерывистость истории перевода во времени и в пространстве. От периодизации — к «событиям»

Прерывистость истории перевода во времени и в пространстве, о которой говорил Ван Оф, не есть прерывистость переводческого опыта. Это прерывистость исторического описания, выбирающего наиболее яркие, значимые элементы из непрерывного как во времени, так и в пространстве процесса переводческой практики. Возможно, поэтому все исторические описания перевода ограничены в основном кругом одних и тех же событий: опыт первого коллективного перевода (Септуагинта), первые рассуждения о разных видах перевода (Цицерон и Гораций), первые рассуждения о пользе перевода как риторического упражнения (Цицерон, Квинтилиан), первые оправдания и обоснования вольного перевода (Иероним), первые трактаты, посвященные переводу (Доле), первый машинный перевод и т.п. Одни из описаний более полные, другие — более скромные, но независимо от того, в каком объеме представлен в них переводческий опыт прошлого, все они построены как совокупность фрагментов, событий, выделяющихся тем или иным аспектом на фоне общего процесса перевода. Поэтому если применить к этим описаниям требование непрерывности, обязательное или во всяком случае желательное для любого исторического описания, то придется признать, что они лишены историчности.

Но на самом деле это не так. Историчность фрагментарных описаний истории перевода в том, что они рассматривают перевод на фоне иных событий в истории общественной жизни человеческого общества, прежде всего событий в области языка и литературы. Так, наследие Цицерона интересно нам не столько потому, что он сочинял в античный период, сколько потому, что он рассуждал о переводе в период утверждения латинского языка как языка не менее выразительного, чем греческий. Трактаты Доле и Дю Белле интересны не потому, что они написаны в эпоху Возрождения, а потому, что в этот период французский язык начинает вытеснять латынь, отвоевывая у нее все более существенные общественные функции; переводческий опыт Мартина Лютера связан с аналогичными процессами в немецком языке в большей степени, чем с теологическими идеями Реформации. Взгляды на перевод в России XVIII и начала XIX в. также были обусловлены состоянием русского языка.

На переводческую практику, на теоретическое обоснование тех или иных переводческих решений влияли и литературные процессы. Они формировали общественное мнение о критериях оценки перевода, нередко противопоставляя верность изяществу

слога. Классицизм, романтизм, символизм, реализм диктовали переводчикам разные, иногда противоположные правила «хорошего» перевода. Но и в этих процессах можно усмотреть языковые основания. Ведь они так или иначе отражают состояние языка, степень его развития, устанавливая определенные нормы использования его выразительных средств. Речь идет уже не только о способности или неспособности переводящего языка передать эстетическую ценность текста оригинала. Переводной текст должен обладать самостоятельной эстетической ценностью, иногда вопреки тексту оригинала.

Таким образом, история перевода развивается на фоне истории языка и литературы. Она оказывается прерывистой во времени и в пространстве потому, что языки и литературы развиваются по-разному. XVI—XVII вв. были важным этапом для развития многих современных европейских языков, поэтому именно в этот период обостряется интерес к переводу и его роли в становлении и совершенствовании переводящего языка во Франции, Германии, Чехии, Англии. Для русского языка такой период наступает позднее, с началом петровских реформ, и продолжается до середины XIX в. Интереснейшие события в истории перевода происходили в Канаде, где на протяжении долгого времени французский язык соперничал с английским. *Подобных* примеров фрагментарности истории перевода можно привести немало. Вряд ли целесообразно пренебрегать интересными явлениями в истории переводческой мысли, возникавшими в те или иные периоды, в тех или иных странах и связанными, как правило, с именами отдельных личностей, чья переводческая деятельность повлияла на развитие мировой культуры.

Что же касается теории перевода, то она, имея тот же объект наблюдения, что и лингвистика, т.е. речевую деятельность, возникает в недрах лингвистики и следует за ней, принимая ее методы и ассимилируя ее идеи. Поэтому история науки о переводе, а не переводческой критики, начинается тогда же, когда и история языкознания.

§ 3. Когда возник перевод?

Вернемся к первому и самому сложному вопросу из тех, что были поставлены Ван Офом, а именно, когда возник перевод. Разумеется, дать точный ответ на этот вопрос вряд ли возможно, ведь история перевода прерывиста не только во времени, но и в пространстве. Тот факт, что мы находим исторические документы, свидетельствующие о переводческой деятельности в глубокой древности в каком-либо одном уголке мира, не дает достаточных оснований утверждать, что перевод не существовал еще раньше

в другом конце света, но об этом не сохранилось свидетельств. С известной долей уверенности можно лишь утверждать, что перевод возник в глубокой древности, сразу после того, как возникла потребность в общении между народами, племенами или еще какими-либо этническими группами, говорящими на разных языках. Таким образом, вопрос о возникновении перевода непосредственно связан с вопросом о возникновении языков мира. Одной из распространенных теорий происхождения языка является так называемая теория моногенеза (от греч. *monos* — *один* и *genesis* — *рождение*), согласно которой человеческий язык возник из одного источника. Эта теория тесно связана с теорией моногенеза человека. По этой теории, которую разделяют многие антропологи, человек современного типа *Homo sapiens* появился в результате единичной мутации в одном месте Земли, скорее всего в Африке, около 100 тысяч лет тому назад. К этому же периоду относят и возникновение исходного праязыка, который около 30—40 тысяч лет тому назад мог распасться на отдельные диалекты, положившие начало разным языкам, по мере увеличения числа древних людей и их расселения по Африканскому и Евразийскому континентам.

Считается, что к этому периоду уже сформировалось определенное общественное устройство — первобытно-общинный строй, что в свою очередь предполагает расширение функций языка как средства общения.

Наличие некоей общественной системы в условиях существования некоторого числа языков позволяет предположить существование в тот период некоего подобия «международных» контактов, которые могли иметь форму обменов какими-либо предметами, совместной деятельности или, напротив, военных действий. Такие контакты в условиях уже сложившегося многоязычия вряд ли могли осуществляться без языкового посредничества первых переводчиков, т.е. людей, знавших язык другого народа.

Глава 2

ПЕРЕВОДЧЕСКИЙ ОПЫТ И МИФЫ

Донаучной формой знания, способной, однако, пролить свет на те или иные события, произошедшие в глубокой древности и не оставившие каких-либо свидетельств, достойных служить фактами для научного анализа, служат мифы. Исследователь мифологии и истории религий Мирча Элиаде писал: «Миф повествует о какой-либо священной истории, т.е. о каком-то первичном со-

бытии, произошедшем в начале Времени, *ab initio*... это всегда рассказ о каком-то "сотворении", о том, каким образом какая-либо вещь состоялась, т.е. начала существовать»¹.

§ 1. Вавилон — символ перевода и... ошибка интерпретации

В текстах Священного Писания мы находим и мифологическую версию происхождения языка, и версию его разделения. В Библии описан процесс сотворения мира путем присвоения имен вещам. Иначе говоря, говорение, точнее называние, лежит в основе сотворения мира Богом. «В начале было Слово, — сказано в Евангелии от Иоанна, — и Слово было у Бога и Слово было Бог. Оно было вначале у Бога» (Иоанн, 1: 1). Интересно, что Бог дал названия лишь наиболее существенным объектам, он назвал свет днем, а тьму — ночью, твердь — небом, а сушу — землей, собрание вод — морем. Что же касается всех живых существ на земле, то наречение их именами было поручено Богом первому человеку².

Таким образом, слово, т.е. язык, оказывается первоосновой мироздания или, точнее, основой осознания первым человеком окружающего мира. Иначе говоря, возникновение сознания происходит одновременно с возникновением языка. Исключительная роль языка в «сотворении мира» человеком, т.е. в познании мира и в способности идентифицировать предметы через их имена, абстрактные знаки, признавалась далеко не всеми. В этой связи интересно вспомнить фрагмент из гётевского Фауста, в котором идет речь о сомнениях Фауста, переведившего соответствующую главу Библии:

«В начале было Слово». С первых строк
Загадка. Так ли понял я намек?
Ведь я так высоко не ставлю слова,
Чтоб думать, что оно всему основа.
«В начале Мысль была». Вот перевод.
Он ближе этот стих передает.
Подумаю, однако, чтобы сразу
Не погубить работы первой фразой.
Могла ли мысль в создание жизнь вдохнуть?
«Была в начале Сила». Вот в чем суть.
Но после небольшого колебания
Я отклоняю это толкованье.
Я был опять, как вижу, с толку сбит:
«В начале было Дело» — стих гласит³.

¹ Элиаде М. Священное и мирское. М., 1994. С. 63.

² «Господь Бог образовал из земли всех животных полевых и всех птиц небесных. И привел к человеку, чтобы видеть, как он назовет их, и чтобы, как наречет человек всякую живую душу, так и было имя ей» (Бытие, 2: 19).

³ Гёте И.-В. Фауст / Перевод Б. Пастернака.

Приведенный фрагмент интересен нам еще и потому, что наглядно показывает, насколько от переводчика, от его субъективного понимания текста и его выбора варианта перевода даже на уровне одного многозначного слова может зависеть толкование не только самого текста, но и той реальности, что скрывается за этим текстом, ведь вывод Фауста, сугубо материалистический по своей сути и вполне допустимый в силу многозначности греческого слова *logos*, коренным образом изменяет картину сотворения мира, в нашем понимании картину осознания мира человеком, и стирает возможный намек на то, что язык оказался основой для развития сознания.

Библейский текст интересен еще и потому, что содержит подтверждение научной теории моногенеза и последующего разделения языков. Интересующее нас событие описано в Библии так: «На всей земле был один язык и одно наречие. Двинувшись с Востока, они (народы, которые распространились по земле после потопа. — *КГ.*) нашли на земле Сеннаар равнину и поселились там. И сказали друг другу: наделаем кирпичей и обожжем огнем. И стали у них кирпичи вместо камней, а земляная смола вместо извести. И сказали они: построим себе город и башню, высоту до небес; и сделаем себе имя, прежде, нежели рассеемся по лицу всей земли. И сошел Господь посмотреть город и башню, которые строили сыны человеческие. И сказал Господь: вот один народ и один у всех язык; и вот что они начали делать, и не отстанут они от того, что задумали делать. Сойдем же, и смешаем там язык их, так чтобы один не понимал речи другого. И рассеял их Господь оттуда по всей земле; и они перестали строить город. Посему дано ему имя: Вавилон, ибо там смешал Господь язык всей земли...» (Бытие, 11: 1—9).

Вавилон стал ассоциироваться с многоязычием и, соответственно, не мог не отразиться на последующей деятельности переводчиков. Для современных переводчиков Вавилон — символ их профессии. Журнал Международной федерации переводчиков называется *BABEL* — так на древнееврейском языке обозначался Вавилон. Изображения Вавилонской башни украшают обложки некоторых книг по переводу.

Легенда о Вавилоне интересна и с лингвистической точки зрения, так как этимология самого имени *Вавилон*, получившая мифологическую интерпретацию в Библии, не имеет скорее всего ничего общего с легендой о смешении языков.

В древнееврейском языке было слово, созвучное слову *BABEL*, — глагольная форма [bil'bel'], означавшая *путал*. Это сходство и лежит в основе библейской интерпретации названия города. Однако есть некоторые основания полагать, что библейский миф о Вави-

лоне имеет в качестве прообраза реальный факт возведения гигантской башни — зиккурата, «столпа», т.е. «вавилонское столпотворение». Священный столп имел особую космогоническую функцию: он обеспечивал связь с небом, символизируя «врата» в высший мир. Космический столп, поддерживающий небо и открывающий путь в мир богов, — один из наиболее распространенных космогонических образов. Функционально наиболее близок столпу образ Космической горы. Гора — самое приближенное место к небу, это центр мира, священное место, ведь недаром вершина Горы не была затоплена Всемирным потопом. Храмы воспроизводят космическую гору и представляют собой связующее звено между небом и землей.

Башни и алтари, построенные в столице Вавилонии — Вавилоне, символизировали Космическую гору и назывались «Гора Дома», «Дом Горы всех Земель», «Мост между Небом и Землей»¹. Поднимаясь на вершину зиккурата, имевшего семь этажей, символизировавших семь планетарных небес, священнослужитель как бы достигал вершины Вселенной. Иначе говоря, башня служила как бы связующим звеном между Небом и Землей.

В аккадском языке, иначе называемом вавилоно-ассирийским или ассиро-вавилонским, было слово *Bâb-Ilu*, означавшее *Врата Божьи*. Это слово, видимо, и было положено в основу названия города Вавилон. Как отмечал М. Элиаде, «Вавилон имел массу наименований, среди которых "Дом у начала Неба и Земли", "Мост между Небом и Землей". Но именно в Вавилоне всегда осуществлялась связь между Землей и преисподней, так как город был построен на *Bâb-Apsû*. *Apsû* обозначало воды хаоса до сотворения мира»². Связь между *Bâb-Ilu* и *Bâb-Apsû* очевидна. Вавилон заирал воды хаоса и открывал путь в Небо.

Можно предположить, что евреи, изгнанные из Палестины вавилонским царем Навуходоносором II и насильственно согнанные им в Вавилонию (вавилонский плен 586—539 гг. до н.э.), увидели в строительстве башни олицетворение гордыни поработителей. Город же Вавилон историки считают городом многонациональным и многоязычным. Таким образом, гордыня завоевателей, многоязычие и сходство фонетической формы слов древнееврейского и аккадийского языков (*bil'bel' = Bâb-Ilu*) и могли быть положены в основу библейского мифа о смешении языков в Вавилоне.

Как известно, тексты Ветхого Завета относятся к XII—II вв. до н.э. Это позволяет предположить, что интересующий нас миф мог быть написан именно в период вавилонского плена.

¹ См.: Элиаде М. Указ. соч. С. 33.

² Там же.

Правда, существуют и другие версии о связи названия города Вавилона и истории, рассказанной в Библии. Некоторые исследователи все же склонны считать, что название города произошло от вавилонского корня *bll* — *путать*, что укрепляет библейскую версию¹.

С точки зрения теории перевода, предположение о языковой ошибке, т.е. ошибке в интерпретации значения иноязычного слова, интересно потому, что иллюстрирует весьма часто встречающееся в переводе явление, которое может быть отнесено к разряду «ложных друзей переводчика»: смешение сходно звучащих форм исходного языка (ИЯ) и переводящего (ПЯ).

Что касается первых исторических свидетельств о переводе, то они относят перевод примерно к третьему тысячелетию до н.э. Ван Оф пишет, что в асуанских письменах — древнейшем из дошедших до нас памятников, упоминающих о переводе, — указывается, что египтяне имели переводчиков в лице князей Элефантины — острова на Ниле. В этом пограничном районе, где бок о бок жили нубийцы и египтяне, развилось двуязычие, и составившее основу переводческой деятельности. Переводчики были у египтян и в меденосных районах Синая, где проживало семитское население². Переводчики участвовали в военных походах, сопровождали торговые караваны.

О письменном переводе в Древнем Египте рассказывает легенда, записанная якобы на древнем папирусе и произошедшая около 2500 лет до н.э.³ Некому скрибу было поручено перевести египетскую книгу о чудесах, сотворенных Имхотепом, которого отождествляли с богом медицины, на греческий язык. Переводчик был ленив, и работа продвигалась очень медленно. Тогда Имхотеп навел на скрибу болезнь и явился ему во сне с книгой в руках. Знамение было правильно понято переводчиком. Он быстро закончил работу и вскоре выздоровел. Эта поучительная история несколько удивляет, правда, свободой оперирования историческими датами. Складывается впечатление, что чем дальше мы уходим в историческую материю, тем конденсированней она становится. В том сгущенном историческом прошлом столетия и даже тысячелетия воспринимаются как наши годы и даже месяцы. В самом деле, по некоторым источникам⁴, Имхотеп — реальная историческая фигура, архитектор и главный министр фараона

¹ См.: *Cordonnier J.-L. Traduction et culture. Paris, 1995. P. 26.*

² *Van Hoof H. Op. cit. P. 7.*

³ См.: *Ibid. P. 8.*

⁴ *Словарь мифов / Под ред. Питера Бенгли. М., 1999. С. 137.*

Джосера (2780—2760 до н.э.). Ему действительно поклонялись как полубогу мудрости, медицины и магии. Что же касается древнегреческого языка, то его формирование относят лишь к XIV в. до н.э., а письменная форма появилась и того позже — лишь в IX—VIII вв. до н.э. Возможно, речь шла не о греческом, а о финикийском письме, существовавшем с середины II тысячелетия до н.э., но лучше воздержаться от исторических гипотез.

О том, что переводческая деятельность велась уже в III тысячелетии до н.э., свидетельствуют глиняные таблички, обнаруженные в библиотеке Ниневии — столице Ассирии. Царь Ассирии Ашшурбанипал (669—633 до н.э.), первым из ассирийских царей постигший искусство письменной речи, приказал собрать в одном из дворцов все древние вавилонские и шумерские тексты. Значительную часть коллекции этой первой в мире библиотеки составляли многоязычные словники, которыми пользовались для переводов шумеры и вавилоняне. Самые древние относятся к периоду царствования Саргона Аккадского (2872—2817 до н.э. — по нашей хронологии XXIV в.), который любил, чтобы его подвиги были воспеты на разных наречиях его империи.

§ 2. Бог-интерпретатор

Великая греческая цивилизация не оставила существенных свидетельств об отношении общества к переводчикам. Не дошли до нас ни тексты, ни даже отдельные высказывания, способные показать, что греков хоть каким-то образом волновали тонкости переводческой деятельности. Это на первый взгляд кажется парадоксальным, если принять во внимание совершенство языка, языковой культуры и литературы древнегреческого народа. Но, как полагают историки, именно высокий уровень развития языка и литературы и породил у древних греков тот национальный снобизм, ту гордыню, то представление об исключительности греческой культуры, которые привели практически к полному пренебрежению языками, литературами и культурами других народов. Иные языки назывались варварскими. В самом греческом слове βάρβαρος — *варварский* уже этимологически заключено презрение именно к чужим языкам: в основе структуры слова лежит онома-топия [бр,бр], копирующая грубую, нечленораздельную, по мнению греков, некрасивую и непонятную речь других народов.

В силу национальной гордыни и представления об исключительности своей языковой культуры греки не стремились переводить литературу варварских народов. Напротив, греческий язык и

греческая литература должны были служить образцами для подражания и источниками для переводов другими народами.

Поэтому перевод у древних эллинов, возможно, не считался достойным занятием. Сказать что-либо с уверенностью об отношении греков к переводу сегодня сложно, так как об этом не осталось никаких свидетельств. Но, может быть, отсутствие документов, в которых так или иначе отражалась бы переводческая практика, и является косвенным свидетельством пренебрежительного отношения греков к переводу. Ведь дошли же до нас труды по риторике, философии, математике и другим наукам, позволяющие судить о научных интересах греков.

Можно предположить, что пренебрежительное отношение к переводчику как к фигуре второго плана, посреднику, толмачу, лишь повторяющему то, что изрекли другие, нередко наблюдаемое и сегодня, сложилось именно в античной Греции.

Однако у древних греков был бог Гермес. В одном из Орфических мифов Древней Греции есть упоминание о боге Гермесе как о «переводчике всех языков», родоначальнике переводчиков.

Как известно, символическими атрибутами Гермеса были крылатая шляпа и крылатые сандалии, что символизировало соответственно быстроту мысли и быстроту исполнения поручений. Иногда его изображали с поднятой правой рукой, разъясняющего сказанное им. Гермес обучал людей облекать мысли в слова и, являясь посредником между Олимпом и человеком, находился в постоянном общении с людьми.

В мифе о Гермесе привлекают прежде всего посредническая функция бога и его способность **интерпретировать** мысли, облекать их в слова. Однако Гермес — фигура весьма противоречивая. Его чтили и путешественники, и торговцы, и ораторы, и воры. Плут, каверзник и воришка был изгнан с Олимпа за свои проделки. Он же — всеобщий любимец. Олимп без него казался пустым и мрачным. Зевс сделал его своим представителем, посредником, послом и гонцом. «Быстроногий бог вмиг исполнял все приказания, был ловок, не терялся в любом положении, а в случае надобности умел быть и скрытным»¹. Древние статуи изображают Гермеса прекрасным юношей с небрежно накинутой хламидой. От имени бога Гермеса образовано слово *герменевтика*, означающее способность *толковать, интерпретировать, разъяснять* и нередко используемое в современной теории перевода для обозначения этапа понимания, расшифровки исходного речевого сообщения.

¹Парандовский Я. Мифология. М., 1971. С. 78.

Гермес бессмертен и вечно юн, иначе он истощил бы свои силы и умер от изнеможения. Ведь днем он должен оказывать разные услуги богам, а ночью указывать путь заблудшим и провожать под землю, в царство Аида, души умерших.

В самом деле, в Гермесе угадываются черты современного переводчика. Многим и сегодня переводчик представляется юношей (или девушкой), независимо от возраста, который в любой момент должен быть готов выполнить любое поручение помимо своей основной функции интерпретатора изречений: заказать обед, поймать такси, разбудить утром, сопроводить в магазин, обеспечить консультацию врача, отыскать нужный адрес и многое другое. Сначала такой взгляд на переводчика приводит в негодование, так как вызывает в сознании образное сравнение: переводчик — слуга двух господ, с акцентом на слове *слуга*. Но если задуматься, то кто, кроме переводчика, способен сделать все это для людей, заблудших в иноязычном мире.

Но переводчики в отличие от Гермеса не бессмертны и не могут оставаться вечно юными. Поэтому и считается, что век устного переводчика недолог, что перевод — удел молодых. И дело здесь не в возрастном ослаблении интеллектуальных способностей, а в огромном количестве обязанностей, выполнить которые по плечу лишь молодым.

Гермес — бог красноречия. Он не только ловок и изворотлив, но умен и умел. Именно Гермес изобрел меры, числа и алфавит. Но главное, что он обучил этому людей. Сразу же вспоминаются Кирилл и Мефодий, славянские просветители, которые в IX в., создав славянскую азбуку, перевели с греческого на славянский несколько богослужебных книг. **Письменность приходит народам в переводах.**

Современной теории перевода Гермес оставил свое имя, точнее производные от него слова *герменевтика*, *герменевтический*, прочно укрепившиеся в науке о переводе для обозначения деятельности переводчика по интерпретации смысла исходного текста.

В истории Древней Греции до новой эры доподлинно известен один пример перевода с варварского — древнееврейского — языка на греческий: Септуагинта, первый перевод Ветхого Завета на европейский язык, до сих пор привлекающий интерес исследователей как великолепным текстом, так и связанной с ней прекрасной переводческой легендой.

**ПЕРЕВОД И РЕЛИГИЯ.
ШЕДЕВРЫ БИБЛЕЙСКИХ ПЕРЕВОДОВ**

§ 1. Самая переводимая книга

Перевод Библии представляет собой одно из наиболее значимых явлений становления и развития человеческой цивилизации. Деятельность по переводу текстов Священного Писания отражает процесс распространения христианства по всем континентам. Но нас этот процесс интересует с другой, противоположной стороны. Нам важно проследить, как множественные во времени и в пространстве переводы Библии повлияли на развитие переводческой практики и теории перевода.

С дохристианской античности и до наших дней Библия оказывается одним из главных источников творческого вдохновения переводчиков. Трудно найти в мировой литературе книгу, которая привлекала бы внимание переводчиков на протяжении более двух тысяч лет, которая бы выдержала столько переводов на огромное множество языков мира. К 2000 г. Библия переведена полностью или частично более чем на 2000 языков. Нет в мировой цивилизации другой книги, которая была бы переведена на такое огромное количество языков. Библию называют не только Книгой Книг, но даже Библиотекой. Авторы нового перевода Библии на французский язык очень точно заметили, что в этой библиотеке собраны произведения на трех языках — древнееврейском, арамейском и греческом, написанные разными авторами на протяжении нескольких столетий. Там есть все: и рассказы, и юридические документы, и генеалогии, и хроники, и архивы, и предсказания, и гимны, и поэмы, и пословицы, и легенды, и письма. Там можно найти и драму, и роман, и элегию, и песни любви и печали¹.

Переводы библейских текстов выполняли в истории культурного развития человечества огромную цивилизаторскую миссию. Эти переводы служили не только распространению христианских идей, но и являлись главным орудием становления новых языков Европы. Вместе с переводом Библии просветители Кирилл и Мефодий принесли славянам их письменность. Благодаря деятельности Мартина Лютера по переводу Библии на немецкий язык народ Германии получил свой единый выразительный и мощный

¹ *David C. Les Habits neufs de la Bible // Le Nouvel Observateur. 30 août — 5 septembre 2001. P. 6.*

национальный язык. Английский язык во многом обязан своему развитию и совершенству благодаря переводу Библии, известному под названием «Библия короля Якова» или «Авторизованная версия». И наконец, многоязыкие Библии свидетельствуют о величайшей роли перевода в развитии человеческой цивилизации. Ведь если в Библии изначально содержится все, что мы встречаем в мировой литературе двух тысячелетий, то вся литература оказывается в известном смысле переводом. Вспоминаются слова Августа Шлегеля о переводе: «Человеческий ум может только одно — переводить»¹.

В истории перевода Библии можно выделить три периода: древний, средний и современный. Древний начинается с момента первого перевода Библии на европейский язык. В это время осуществляются, редактируются, критикуются, сравниваются и перерабатываются переводы Библии на греческий и латинский языки. Уже тогда, в древности, возникали дискуссии о том, как следовало переводить книги Священного Писания.

Средний период знаменуется становлением новых европейских языков и переводом Библии на эти языки. В IX в. осуществляется перевод Библии на славянский язык Кириллом и Мефодием. Изобретение печатного станка и возможность книгопечатания увеличивают число переводов Библии. Показательно, что первой печатной книгой, созданной Иоганом Гутенбергом в середине XV в. (начало работы над ней относят к 1456 г.), была так называемая 42-строчная Библия, считающаяся шедевром раннего книгопечатания. Текст же этой Библии был текстом знаменитой «Вульгаты» — перевода Библии на латинский язык, осуществленного более чем за десять веков до этого события св. Иеронимом. Реформация, оставившая неизгладимый след не только в истории христианской религии, но и в истории перевода, оказалась, по меткому выражению Э. Кари, в первую очередь «дискуссией переводчиков». Средний период, характеризовавшийся двойственным отношением к переводу текстов Священного Писания, обусловленным, с одной стороны, известным пиететом перед Книгой Книг, а с другой — желанием сделать Библию понятной каждому человеку, продолжается вплоть до середины XX в.

С середины XX в. наступает новый, современный, период. Благодаря деятельности библейских обществ Священное Писание переводится на огромное количество языков мира. По данным ежегодного справочно-энциклопедического издания *Quid*, вышедшего в свет в 1985 г., к тому периоду Библия была переведена

¹ Цит. по: *Коптев П.И.* Указ. соч. С. 185. 38

полностью или частично на 1685 языков мира¹. По данным того же справочника 2002 г., Библия переведена уже на 2233 языка². Перевод Библии продолжается и дальше. Так, российский Институт перевода Библии, осуществивший за 25 лет своей работы перевод Библии на 14 языков бывших народов СССР, планирует к 2005 г. перевести Библию еще на 15 языков³.

Более того, в переводах уже преобладает филологический подход к прочтению и переводу Библии. Современные переводчики Библии не только стремятся сделать тексты переводов понятными читателям, преодолев сомнения в том, что, возможно, сам Бог не желал, чтобы некоторые фрагменты были доступны всем. Они переводят Библию как художественное произведение, создавая художественные же произведения на языках перевода. В этот период создается много новых переводов Библии на разные европейские языки. Так, уже в начале нынешнего тысячелетия во Франции вышел новый перевод Библии. В работе над ним приняли участие 20 писателей и 27 библиологов. После Библии Пляды, Библии Ости, Иерусалимской Библии, Библии Шураки и других делается новый перевод. В этом непреходящем стремлении ко все новым переводам отражается прежде всего понимание того, что никогда и ни на какой язык Библия не сможет быть переведена полностью и точно. Одной из причин этого является известная полисемия древнееврейского языка и отсутствие огласовки. Кроме того, каждое поколение хочет иметь свою Библию, понятную и удобную для чтения. Авторы новых переводов стремятся сделать тексты адекватными новому читателю. Авторы нового французского перевода Библии попытались принести современному читателю, верующему и атеисту, книгу, родившуюся в «мире разочарованных», книгу без прикрас, книгу-кочевника, не принадлежащую ни иудеям, ни протестантам, ни католикам, без названия, без церкви, без инструкций⁴.

Одной из отличительных черт переводческой практики по созданию различных переводных версий Библии является фрагментарность переводов. Причин этому по крайней мере две. Первая причина, функциональная, лежит в русле собственно религиозной практики. Библейские тексты, служащие для литургий и специально отобранные для этой цели, переводились в первую очередь, составляя основное ядро библейских переводов. Эти тексты переводились неоднократно и, как правило, на многие

¹ Quid 1985. Paris, 1985. P. 296.

² Quid 2002. Paris, 2002. P. 349.

³

Новый Завет на 15 языках к 2005 г. Юбилейный проект к 25-летию ИПБ. Интернет: <http://www.ibtnet.org>. ⁴ David C. Or. cit. P. 9.

языки мира. Вторая причина — скорее техническая, а отчасти и экономическая. Полный перевод столь объемного литературного произведения требует многолетней работы, выполнить которую не всегда под силу не только одному человеку, но даже и переводческой бригаде. Такое предприятие оказывается и весьма дорогостоящим. Поэтому нередко Библию переводят и издают отдельными частями.

Второй важной для теории перевода особенностью переводческой практики в области создания переводных версий Библии является прослеживаемое на протяжении всей истории противоречие между попытками, с одной стороны, как можно более точно расшифровать и передать все смыслы текстов Священного Писания, а с другой — сделать переводной библейский текст максимально понятным даже самому неподготовленному читателю. Поэтому нередко в текст перевода вносились добавления, раскрывающие и разъясняющие значения тех или иных слов, а также устранялись трудные для понимания фрагменты.

В целом историко-филологический анализ различных переводов Библии в сопоставлении с оригиналом способен продемонстрировать всю гамму проблем, решавшихся на протяжении всей истории и решаемых сегодня теорией перевода.

В истории библейских переводов можно выделить не только три основных периода, но и знаменательные события, сыгравшие особенно важную роль в развитии культуры, словесности, в распространении идей христианства.

В первый, древний, период такими событиями явились знаменитые Септуагинта и Вульгата.

§ 2. «Перевод семидесяти толковников» (Септуагинта)

а) Легенда о создании

В истории перевода во все периоды и во всех странах довольно четко прослеживается разграничение между литературой светской и религиозной. И если светская литература переводилась в Древней Греции настолько мало, что от переводов не осталось сколько-нибудь существенных следов, то в сфере религии ситуация была несколько иной и священные тексты неоднократно переводились с древнееврейского на греческий и в период, когда Греция была самостоятельным государством, и тогда, когда она стала частью Восточной Римской империи — Византии.

Среди переводов Священного Писания на греческий язык особого внимания заслуживает перевод, получивший название Септуагинты, или, в русской богословской традиции, «Перевод семидесяти толковников» (LXX). В самом деле, говоря о Септуагинте, мы должны будем многократно повторять слово *впервые*.

С «Переводом семидесяти толковников» связан миф о чуде, об иерофании¹, позволившей создать этот замечательный текст.

Миф о чудесном «сотворении» (префикс *со-* используется здесь в своем прямом значении: совместного действия) впервые появляется в так называемом «Письме Аристея», считающегося одним из известнейших пропагандистских творений александрийского иудаизма. Письмо якобы было написано еще во времена правления египетского царя Птолемея II Филадельфа (-285—246 гг. до н.э.). Однако историки полагают, что оно составлено значительно позже, около -100 г. до н.э. В этом письме, адресованном воображаемому брату Филократу, Аристей, военачальник Птолемея, рассказывает, как был послан царем в Иерусалим с просьбой к первосвященнику Елеазару о переводе древнееврейского Закона (Ветхого Завета) на греческий язык. По предположениям, просьба была вызвана желанием царского библиотекаря Деметрия Фалера иметь это произведение на греческом языке в знаменитой Александрийской библиотеке, а также любознательностью Птолемея, решившего познакомиться с иудейским Законом. Однако более достоверной представляется другая причина, а именно то, что еврейская община в Египте, главным образом в Александрии, но также по берегам Нила, утратила связь с родиной и мало-помалу стала утрачивать и родной язык, так как все общение осуществлялось на греческом языке. В результате этого отправление службы в синагогах оказалось затрудненным. Иудейский ритуал предполагал обязательное чтение Торы на древнееврейском языке. Рядом с лектором и, разумеется, чуть ниже его находился переводчик, который переводил чтение на греческий язык². При подобном прочтении ошибки в интерпретации тех или иных пассажей были неизбежны.

Вместо того чтобы исправлять и растолковывать многочисленные версии устных переводчиков, которым не позволялось даже заглянуть в священный текст на древнееврейском, более разумным было иметь одну общую феческую версию в письменном виде. Эта единая версия и читалась бы в синагогах для иудеев, говоривших только по-фечески.

Нельзя исключать и третью возможную причину перевода иудейской Библии на феческий язык, а именно стремление древ-

¹ Термин *иерофания* (*hierophante*) предложил М. Элиаде в книге «Священное и мирское»: «Для объяснения того, как проявляется священное, мы предлагаем термин иерофания, который удобен прежде всего тем, что не содержит никакого Дополнительного значения, выражает лишь то, что заключено в нем этимологически, т.е. *нечто священное, представляющее перед нами*» (*Элиаде М. Священное и мирское*. С. 17).

² См.: *Les traducteurs dans l'histoire* / Sous la direction de J. Delisle et J. Woodsworth. Ottawa, 1995. P. 166, а также: *Van Hoof H.* Op. cit. P. 12—13.

нееврейских священников распространить идеи иудаизма на другие страны, прежде всего на народы Средиземноморского бассейна. Учитывая доминирующую роль греческого языка в этом регионе, можно вполне допустить, что греческая версия Ветхого Завета была призвана выполнить важную миссию — внедрить в сознание многих народов идеи древнееврейского монотеизма.

Обратимся к легенде. По просьбе глав еврейских общин в Египте царь и повелел перевести Ветхий Завет на греческий язык. Следует подчеркнуть, что перевод этот изначально предназначался не для греков, а для евреев, знавших лишь греческий язык.

Для выполнения перевода первосвященник Иерусалима направил в Египет 72 (по шесть человек от каждого «племени») старца-ученых, добродетельных и в совершенстве владевших древнееврейским и греческим языками¹.

«Письмо Аристея», яркий пример иудейской апологетики, представляло Птолемея II, политический и цивилизаторский авторитет которого общеизвестен, склонившимся перед богом Израиля: по преданию, Птолемея семь раз преклонил колена перед свитками Священного Писания, прибывшими из Палестины, и в течение семи дней за праздничным столом вел беседы с прибывшими к нему переводчиками будущей Септуагинты.

В «Письме Аристея» **впервые** еврейский Закон был назван «Книгой» — **Библией**.

Сначала Септуагинта была представлена как плод коллективного творчества. Но в более поздних вариантах легенды, переходившей из века в век, история ее создания облекается новыми таинственными чертами. В I в. о ней упоминает Иосиф Флавий. В документе, приписываемом Филону Александрийскому, иудейско-эллинистическому религиозному философу и основателю патристики, также упоминается «Письмо Аристея». Согласно более поздним версиям, переводчики были размещены изолированно друг от друга, не имея возможности общаться. По истечении 72 дней они одновременно закончили работу по переводу Ветхого Завета (по некоторым версиям, только Пятикнижия — первых пяти книг, Книг Моисеевых: Бытие, Исход, Левит, Числа, Второзаконие). При сличении их переводов оказалось, что все они совпали слово в слово. Не это ли пример иерофании? Возможно ли было такое совпадение, если перевод не был благословен Богом? Видно, каждый из переводчиков во время работы находился в контакте с Богом, поэтому исходный Священный текст просто не мог быть подвергнут ни малейшему искажению.

¹ Для удобства обозначения число 72 традиционно округляется до 70. Таким образом, возникло латинское обозначение этой переводческой версии — LXX, или Septuaginta.

Этот мифический вывод весьма важен для теории и истории перевода. Он показывает, что уже в тот период перевод отчетливо воспринимался как индивидуальное творчество, а раз индивидуальное, то и неповторимое, не воспроизводимое полностью во всех деталях. Поэтому полное совпадение текстов переводов, выполненных разными людьми, могло быть расценено только как воля Божия, как наличие непосредственной духовной связи каждого переводчика с Всевышним.

б) Вероятная история создания

Предположительно Септуагинта была переведена в период между 250 и 150 г. до н.э. Исследователи отмечают, что текст Библии, которым пользовались переводчики, отличался от масоретского текста. В частности, в книге Самуила есть сокращенные пересказы и, напротив, удлинения текста. В Первой Книге Царств имеются добавления, а в Книге Иова — пропуски. Иногда переводчики на свой лад интерпретировали выражения исходного текста. Так, выражение *Yahve Sebaoth*, встречающееся в тексте 282 раза и означающее буквально *Бог войска*, постоянно переводится ими как *Господь Всемогуший*. Можно предположить, что *войска* понималось ими как составная часть Вселенной, подчиненная Богу.

Современные историки ставят под сомнение правдивость легенды о создании Септуагинты. Они полагают, что Септуагинта явилась результатом сведения воедино многочисленных разрозненных переводов отдельных фрагментов Библии, осуществлявшихся на протяжении длительного периода.

Французский исследователь творчества Филона Александрийского Ж. Даниэлу полагает, что таким способом, какой описан Филоном, была переведена лишь первая книга Ветхого Завета, а остальные переводились в течение последующих двухсот лет разными людьми. Аргументируя это предположение, Даниэлу говорит о различиях стиля и манеры переводить, отмечаемых в разных частях текста, а также о том, что одним и тем же еврейским словам иногда даются разные переводы¹.

Я не буду ставить под сомнение выводы французского историка. Однако аргументы, которые он предлагает, не могут показаться убедительными. Манера перевода и стиль переводчика часто изменяются параллельно изменениям самого текста оригинала. Что же касается различия переводных эквивалентов у одних и тех же форм текста оригинала, то это может свидетельствовать не только о том, что перевод разных частей выполнялся разными людьми и в разное время. Возможно, переводчики древности уже понимали, что одно и то же слово в разных контекстах может

Danielou J. Philon d'Alexandrie. Paris, 1958. P. 95.

иметь разное значение, а следовательно, и должно переводиться по-разному.

Разумеется, Септуагинта оставляет массу вопросов для историков: что было переведено 72 толковниками за 72 дня — первая книга (около 5% Ветхого Завета), Пятикнижие (около 25%) или весь Ветхий Завет? В самом ли деле все переведенные тексты соответствовали друг другу полностью? Когда началась и когда была действительно завершена работа над переводом?

в) Значение Септуагинты для истории перевода

Для истории и теории перевода, несмотря на всю историческую неопределенность и безусловную мифологичность версии о создании Септуагинты, важным является то, что переведенный на греческий язык текст Ветхого Завета составил одну из важнейших вех. На самом деле роль Септуагинты в истории европейской цивилизации оказалась весьма серьезной.

Во-первых, как справедливо полагает Ван Оф, Септуагинта оказалась **первым** (возможно, одним из первых) переводом древнееврейского текста на европейский язык. Во-вторых, если верить легенде, это была **первая** из зафиксированных историей попыток коллективного перевода. В-третьих, Септуагинта, реально существовавший текст Ветхого Завета на греческом языке, стала **первым** посредническим источником, нередко основным, как для последующих переводов этого произведения на самые разные языки Европы, так и для их сравнительного изучения.

После опыта *семидесяти* Библию переводят на греческий язык неоднократно. Во II в. родственник римского императора Адриана Аквила пытается сделать буквальный перевод библейского текста на греческий язык. Перевод оказывается малопонятным и непригодным для чтения. В том же веке Феодотий предпринимает попытку исправить перевод Аквилы и сделать его пригодным для чтения. В конце II в. Симмах Самаритянин делает новый перевод Библии на греческий язык. Этот перевод, по дошедшим до нас фрагментам, считается наиболее удачным.

Текст Септуагинты приводит в своих «Гекзаплах» и христианский теолог и филолог Ориген (184—254) ¹.

г) Текстология Септуагинты

Текст Септуагинты до сих пор привлекает к себе внимание исследователей. Так, в одной из недавних работ, посвященных версии *семидесяти*, отмечается разнообразие переводческих при-

¹ «Гекзаплы» — сравнительное представление Библии (Ветхого Завета) в шести колонках, соответственно на древнееврейском языке, в греческой транскрипции и в четырех переводах на греческий язык.

емов, стремление к дословности, сочетающееся с относительной свободой в выборе эквивалентов. Несовпадение отдельных мест Септуагинты с масоретским текстом можно объяснить, пожалуй, тем, что масоретский текст, более поздний по сравнению с оригиналом, с которого могла переводиться Септуагинта, был плодом специальных библиологических разысканий ученых иудеев — масоретов, авторов филологических работ (примечаний, комментариев и т.п.), известных под названием *масор* (*masôrah*) и предназначенных для обеспечения наиболее верного прочтения Библии.

Другой важной причиной разночтений, устанавливаемых сегодня при сопоставлении текстов Септуагинты с масоретским текстом, оказывается существование в древний период нескольких различающихся версий одних и тех же текстов.

И, наконец, разночтения объясняются простой «технической» причиной. Первоначальный текст Септуагинты не сохранился. Ее копии, сделанные последовательно на протяжении многих веков, хранят в себе ошибки и описки переписчиков, а иногда и свидетельства их фантазий, вызванных желанием «улучшить» оригинальный текст.

Считается, что на перевод сильно повлияла вся эллинская культура, и прежде всего философия. Так, в оригинальном древнееврейском тексте известное высказывание, в котором Яхве (Иегова) говорит о своей высшей сущности, примерно могло бы звучать так: «Я есть тот, кто я есть». В Септуагинте оно принимает иной смысл: «Я тот, кто есть». В русском тексте Библии, восходящем к Септуагинте, — «Я есмь Сущий». Эта трансформация, как полагают исследователи, навеяна идеями онтологии Платона.

Разночтения, обнаруживаемые при сравнении масоретского текста с текстом Септуагинты, в известной степени затрудняют реконструкцию архитектуры библейского храма¹. Но именно эти разночтения привлекают внимание к Септуагинте как к переводному тексту, заставляя задуматься о том, какие трансформации претерпел оригинальный древнееврейский текст под пером древних переводчиков.

Историки, сравнивавшие текст Септуагинты с древнееврейским оригиналом, нередко утверждают, что Септуагинта является собой пример буквального перевода. «Хорошо известно, — пишет один из них, — что Септуагинта, как правило, представляет собой в высшей степени буквальный перевод, изобилующий кальками с древнееврейского языка»². В то же время ряд исследователей

¹ Ibid. P. 15.

² Маневич Л. О некоторых кальках в греческом тексте Плача Иеремии // Библия. Литературоведческие и лингвистические исследования. Вып. 3. М., 1999. С 187.

полагает, что Септуагинта вовсе не однородна по своей переводческой стратегии¹.

Некоторые из современных исследователей текста Септуагинты склонны считать, что «LXX была, по сути, *первым* художественным переводом античности»², соответственно, с присущей данному виду перевода трансформацией исходного текста. А. Десницкий отмечает, что «в LXX мы можем заметить некоторые приемы, которые стали нормой для литературного перевода в наши дни»³. Исследователь дает типологию этих приемов, иллюстрируя их примерами. В частности, он говорит о таких типах преобразования текста: реструктурирование текста; изменение стратегии повествования (нарративизация); дополнение параллелизма; «культурный перенос»; замена метафоры другой метафорой; стилистическое «тонирование» текста; идеологическая коррекция текста; подбор созвучных слов; ритмизация текста⁴. Анализ примеров переводческих преобразований, проведенный Десницким, дает интересный повод к размышлениям о месте этого произведения в древнегреческой культуре, а также о правдивости легенды о ее создании. Исследователь отмечает, что в Книге Чисел 23:10 в Септуагинте слово δῆμος — *демы* переводит древнееврейское слово *ròba'* — *четверть*. «Слово *четверть*, очевидно, — полагает он, — было понято не в арифметическом, а в социальном смысле (часть народа, родоплеменная единица), и переводчик употребил такое греческое слово, которое, по его мнению, было ближайшим эквивалентом в социальной структуре эллинистического мира»⁵. Интересен, однако, не семантический аспект данной межъязыковой замены, а то, что слово δῆμος встречается в Книге Чисел 150 раз и больше в Пятикнижии нигде не встречается. Это косвенно свидетельствует о том, что семьдесят два толковника переводили разные фрагменты Священного Писания.

Современный исследователь отмечает и другие преобразования исходного древнееврейского текста. Он говорит, в частности, о так называемом стилистическом «тонировании» текста, о его идеологической коррекции, о поэтике, заключающейся в подборе созвучных слов и ритмизации текста. Все эти преобразования в известной степени демонстрируют стремление всякого переводчика сделать текст соответствующим нормам переводящего языка

¹ См. напр.: *Thackeray H. St. J. A Grammar of the OT in Greek according to the Septuagint*. Cambridge, 1909.

² *Десницкий А.* Септуагинта как художественный перевод // Библия. Литературоведческие и лингвистические исследования. Вып. 3. М., 1999. С. 157.

³ Там же. С. 158.

⁴ Там же.

⁵ Там же. С. 168.

и литературным традициям, сложившимся в языке перевода в данную историческую эпоху.

Септуагинта послужила источником для первого перевода Библии на латинский язык. В разных источниках приводятся различные варианты самого древнего перевода Библии на латинский язык: *Itala*, *Vetus Itala*, *Vetus Romana*, *Vetus Latina*. Однако Септуагинта долгое время служила основной книгой католического богослужения в Европе.

Септуагинта использовалась и св. Иеронимом в работе над Вульгатой — новой латинской версией Ветхого Завета, сделанной в конце IV в., хотя и не составляла для него единственного и даже главного источника, но послужила по меньшей мере справочным материалом. Считается, что именно с Септуагинты был сделан первый перевод Библии на славянский язык Кириллом и Мефодием¹.

§ 3. Святой Иероним — небесный покровитель и духовный наставник переводчиков. Вульгата

а) Личность древнего переводчика

Святой Иероним — выдающийся филолог, теолог и писатель раннего Средневековья, один из «отцов церкви» — оставил значительный след в истории мировой культуры: перевод Библии на латинский язык, известный под названием «Вульгата»². «Вряд ли нужно объяснять значимость Вульгаты, — писал Валери Ларбо, — она является одним из краеугольных камней нашей цивилизации. На ней зиждутся и собор Святого Петра в Риме, и небоскребы Нью-Йорка»³. Вульгата по праву считается одним из самых ярких переводов Священного Писания наравне с так называемой «Авторизованной версией»⁴, именуемой также «Библией Короля Якова» (переводом Библии на английский, завершенным в 1611 г.), и переводом Писания на немецкий язык под руководством Мартина Лютера, завершенным к 1534 г.

В письме папе Льву X Эразм, испрашивая разрешение опубликовать труды Иеронима, писал: «Сама ученая Греция едва ли имеет кого-нибудь, с кем могла бы сравнить этого мужа, наделен-

¹ См.: *Les traducteurs dans l'histoire / Sous la direction de J. Delisle et J. Woodsworth. Ottawa, 1995. P. 168.*

² *Vulgata (Biblia sacra vulgatae editionis).*

³ *Larbaud V. Sous l'invocation de Saint-Jérôme. Paris, 1997. P. 48.*

⁴ *Authorized Version (The Holy Bible, Conteyning the Old Testament and the New Newly translated out of the Original Tongues and with the former Translations diligently compared and revised by His Majesties special Commandment, Appointed to be read in Churches).*

ного столькими исключительными дарами. Сколько в нем римского красноречия, какое знание языков, какая осведомленность во всем, что касается истории и древностей. Какая верная память, какая счастливая разносторонность, какое совершенное постижение мистических писем (Св. Писание). И сверх того, какой пыл, какая изумительная вдохновенность души Божественной»¹.

Иероним Стридонский (Софроний Евсевий Иероним, ок. 347—420)² родился в Далмации, точнее на границе Далмации и Паннонии, в городе Стридоне. Рождение Иеронима именно в этой местности позволяет некоторым исследователям относить его наравне с Коперником и Ницше к числу выдающихся деятелей прошлого, «которых славянство при желании может считать своими, но полную принадлежность которых к нему установить едва ли удастся когда бы то ни было»³. В возрасте 20 лет Иероним уехал в Рим, где получил серьезное образование и очень быстро прославился своей начитанностью, остроумием и красноречием. Известный грамматик Донат⁴ привил ему любовь к латинской культуре, к классической латинской литературе, к изящной словесности. Эту любовь Иероним пронес через всю жизнь. Она лежит в основе одного из его главных внутренних конфликтов. Но именно эта любовь к античной литературе и ее глубокое знание позволили Иерониму выполнить главную задачу жизни — осуществить перевод Библии.

Некоторые исследователи считают Иеронима человеком непоследовательным и очень впечатлительным, «который метался между восторгом перед древней культурой и ее отрицанием во имя веры»⁵. При этом приводится выдержка из одного его письма: «Когда много лет тому назад я отсекал от себя ради царствия небесного дом, родителей, сестру, близких и, что было еще труднее, привычку к изысканному столу, когда я отправился в Иерусалим, как ратоборец духовный, от библиотеки, которую я собрал себе в Риме ценою великих трудов и затрат, я никак не смог отказаться. И вот я, злосчастный, постился, чтобы читать Цицерона. После еженощных молитвенных бодрствований, после рыданий, исторгаемых из самых недр груди моей памятью о свершенных грехах, руки мои раскрывали Плавта! Если же, возвращаясь к са-

¹ Цит. по: *Диесперов А.* Блаженный Иероним и его век. М., 1916. С. 5.

² Точная дата рождения св. Иеронима не установлена.

³ См.: *Диесперов А.* Указ. соч. С. 8.

⁴ Элий Донат (4 в. н.э.) — римский грамматик, чьи сочинения широко использовались в Средние века и вплоть до XVII в. для изучения латыни. Его главная работа — «Грамматика латинского языка», состоявшая из двух частей: «Малая грамматика» для начинающих и «Большая грамматика» для продвинутого уровня.

⁵ История всемирной литературы. М., 1984. Т. 2. С. 443.

тому себе, я понуждал себя читать пророков, меня отталкивал необработанный язык: слепыми своими глазами я не мог видеть свет и винил в этом не глаза, а солнце»¹.

Приведенная выдержка из письма Иеронима действительно свидетельствует о его глубокой эмоциональности, впечатлительности, но она вряд ли характеризует его как человека непоследовательного, напротив, в этом фрагменте, на мой взгляд, довольно отчетливо просматриваются контуры внутреннего конфликта этого человека, конфликта, связанного с его пристрастием ко всем прелестям светской жизни, которые он познал в юности, и его *последовательным* сознательным отказом от них. Он был гурманом, но отказался от изысканного стола и постоянно постился; он преклонялся перед античной, языческой, литературой, но стремился подавить в себе эту страсть ради христианской веры; он почитал Оригена как религиозного философа и библиолога, но отказался считать себя его учеником, когда тот был обвинен церковью в ереси. Иначе говоря, Иероним *последовательно* шел к святости, отказываясь от всего того, что прежде так привлекало его, но противоречило представлениям церкви о святости.

Именно эти последовательность и целеустремленность в сочетании с высокой образованностью, постижением всех тонкостей мастерства слова, заимствованного им у античных писателей, и позволили ему свершить необычайно сложное дело — перевод Ветхого Завета.

Иероним всю жизнь считал себя учеником Цицерона. Интересно, что характеристика, данная Иерониму Эразмом, очень напоминает то, что писал Цицерон о качествах, необходимых оратору. Для развития красноречия, по мнению Цицерона, необходимо «усвоить себе самые разные познания, без которых беглость в словах бессмысленна и смешна; необходимо придать красоту самой речи, и не только отбором, но и расположением слов... Ко всему этому должны присоединиться юмор и остроумие, образование, достойное свободного человека... Кроме того, необходимо знать всю историю древности, чтобы черпать из нее примеры... Наконец, что сказать мне о сокровищнице всех познаний — памяти? Ведь само собой разумеется, что если наши мысли и слова, найденные и обдуманые, не будут поручены ей на хранение, то все достоинства оратора, как бы ни были они блестящи, пропадут даром»².

Увлечение классиками послужило причиной известного события, произошедшего с ним, — вещего видения Суда Божьего.

¹ Цит. по: История всемирной литературы. Т. 2. С. 443.

² Цицерон М.Т. Об ораторе // Цицерон. Три трактата об ораторском искусстве. М., 1972. С. 80.

Иероним рассказывал, что однажды во время поста его поразила неизвестная болезнь, чуть не унесшая его в могилу: «И вот когда так искушал меня древний Змий, приблизительно в середине Великого поста, горячка овладела телом моим и без всякого ослабления, что также невероятно, до того снедала все тело мое, что остались почти одни кости. Готовились уже похороны, жар жизненной силы едва теплился только»¹. В этом горячечном бреду ему приснился сон, будто кто-то сверху избивает его палками. Он попытался поднять голову и увидел Судию, тогда Иероним закричал, что он христианин, но Судия ответил ему: «Ты цицеронианец, а не христианин!» Иероним поклялся не обращаться более к книгам язычников, и болезнь отступила. Но, несмотря на клятву, Иероним до конца жизни преклонялся перед своими учителями и изредка даже продолжал их цитировать, за что нередко осуждался современниками не только как еретик, но и как клятвопреступник².

Проблемы, с которыми сталкивался Иероним в переводе Библии, являются общими проблемами любого переводчика. Следует различать несколько их аспектов: герменевтический — расшифровка и толкование, проще говоря, понимание исходного текста; лингвистический — поиск средств выражения в языке перевода и собственно переводческий — переводческое решение о выборе эквивалента, единственного, самого верного из всех тех, что предлагает язык перевода.

Переводческая герменевтика, т.е. расшифровка и толкование древнееврейского текста, составляла и объективную и субъективную трудность для Иеронима. Объективная трудность была в том, что древнееврейский текст, содержащий, как известно, немало сложных для понимания мест, представлял еще и собственно лингвистическую трудность, о которой пишут богословы и историки, исследовавшие творчество Иеронима. Древнееврейский текст не был еще пунктированным, т.е. в нем не были обозначены гласные звуки. В древнееврейском языке, как и в других семитских языках, на письме обозначались только согласные звуки. И.Д. Амусин по этому поводу пишет: «Чтобы лучше понять эту особенность семитских языков, представим себе на минуту, что в русском языке все слова — существительные, прилагательные, глаголы — писались бы только с помощью согласных, а гласные подразумевались бы. Тогда, например, написание *стл* можно было бы прочитать, как стол, стул, стела, стал; другой трехсогласный корень *плт* мы могли бы при желании понимать как плут,

¹ См.: Полянский Е.Я. Библиологические занятия блаженного Иеронима. Казань, 1908. С. 22.

² См.: Смирнов А.А. Блаженный Иероним Стридонский как историк и полемист. М., 1995.

плот, плита, пилот, полет, плати. Легко понять, какие трудности возникли бы при расшифровке и чтении каждого такого слова. Между тем так именно обстоит дело в древнееврейском и арамейском языках»¹.

Огласовка (пунктирование) текста древнееврейской Библии, т.е. текста с системой знаков, обозначающих гласные звуки, является заслугой масоретов. По некоторым данным, их деятельность разворачивалась главным образом в период с VI по XII в., а пунктирование текста Библии было завершено лишь к X в. Это не только облегчало прочтение Священного Писания, но и устраняло многозначность, возникавшую иногда в непунктированном тексте. «Чтение еврейских слов во времена Иеронима сравнительно с нынешним чтением пунктированного шрифта было как бы не чтением, а почти непрерывным решением шарад и ребусов»², — отмечал исследователь библиологической деятельности Иеронима Е.Я. Полянский. Ссылаясь на работу французского исследователя Ренана³, он писал, что в ту эпоху выучиться чтению на древнееврейском языке можно было лишь путем личной непосредственной передачи чтения от учителя к ученику: учитель читал, ученик повторял за ним, следя по книге, пока не выучивал наизусть. «Можно представить, — восклицает автор исследования, — сколько нужно было иметь усидчивости и памяти, чтобы прочесть всю еврейскую библию, как это сделал Иероним»⁴.

Полянский, в частности, отмечал, что еще до Рождества Христова велись споры между разными богословскими школами о том, как нужно читать те или иные слова Священного Писания. Так, слово, состоявшее из одинаковой последовательности согласных *бет, хеш, ламед, бет*, одни предлагали читать *bachalab* (в жиру), а другие *bacheleb* (в молоке). Во времена Иеронима велись споры также о чтении слова, состоявшего из последовательности согласных *далет, бет, реи*: одни предлагали читать его как *deber* [дэбер] и переводили как *язва* или *смерть*, другие *dabar* [дабар] — *слово*, третьи *dabber* — *говорить*⁵. М.И. Рижский отмечает, что данная последовательность согласных означала и слово *смерть*. Именно это значение было воспринято древними переводчиками Септуагинты, которые в переводе Книги Исаии передали его греческим словом *танатос* (*смерть, гибель*). Этот смысл сохранился и в церковно-славянской версии: «Смерть послал Господь на Иакова», но в Синодальном переводе принята иная версия: «Сло-

¹ Амузин И.Д. Рукописи Мертвого моря. М., 1960. С. 130.

² Полянский Е.Я. Указ. соч. С. 23—24.

³ Renan E. La Vie de Jésus. Paris, 1863. P. 30.

⁴ Полянский Е.Я. Указ. соч. С. 23—24.

⁵ Там же.

во послал Господь на Иакова». Все изречение приобретает совершенно другой смысл¹.

Интересно, что однокоренное слово *dôbîr* автор латинской Вульгаты возводил к глаголу *dabbêr* (*говорить*) и перевел как *ogaculum*. Переводчики Септуагинты оставили это слово без перевода и предпочли транслитерировать в греческом тексте древнееврейскую форму *דַּבִּיר*². В тексте же Священного Писания это слово обозначало внутреннее святилище, где располагался Ковчег Завета. Оно оказывается существенным для реконструкции архитектуры Храма Соломона. Очевидно, что некоторые эквиваленты, выбранные древними переводчиками, авторами Септуагинты, были обусловлены двусмысленностью отдельных мест текста оригинала. Поэтому многие слова, включавшие в свой состав одинаковую последовательность согласных, могли читаться по-разному и, соответственно, иметь разные значения.

Кроме того, во времена Иеронима не было ни грамматик, ни справочников, ни словарей, которые могли бы облегчить переводчику его труд.

Субъективная же причина того, что Иерониму пришлось затратить невероятные усилия для подготовки к этой работе и для ее последующего выполнения, состояла в том, что автор великой Вульгаты, задумывая перевести Священное Писание, еще не знал еврейского языка. Ему пришлось выучить этот язык, что было в те времена так же непросто: общение с иудеями не поощрялось церковью, и Иероним вынужден был встречаться со своим учителем-евреем по ночам³. Правда, эта версия не находит достаточного подтверждения. Западные историки полагают, что Иероним совершенствовал свои знания древнееврейского языка еще в период своего «перехода пустыни», когда, отказавшись от мирских благ, он отправился на Ближний Восток, в пустыню, где в течение двух лет вел полный лишений образ жизни. После этого он вернулся в Антиохию и занимался филологическими разысканиями: переработал словарь библейских имен собственных, составил перечень географических названий, упоминавшихся в Библии, приступил к подготовке комментариев наименее понятных фрагментов книги Бытия. Затем он вернулся в Рим, поступил на службу к папе Дамасию I в качестве секретаря-переводчика древ-

¹ См.: Рижский М.И. Книга Иова: Из истории библейского текста. Новосибирск, 1991.

² См.: Дрейер Л. Храм Соломона: библейский текст и реконструкция // Библия. Литературоведческие и лингвистические исследования. Вып. 3. М., 1999. С. 47.

³ Там же.

нееврейского, греческого и латинского языков. Тогда папа и поручил ему пересмотреть использовавшийся текст Библии на латинском языке, переведенный с греческой Септуагинты.

б) Библиологическая деятельность Иеронима. Вульгата

Задачей Иеронима было очистить латинский текст от неточностей и искажений, вкравшихся в перевод и накопившихся за долгие годы толкования латинской Библии священнослужителями. Там же в Риме Иероним принимается за перевод с греческого первой книги Нового Завета¹.

Иерониму не удастся просто отретушировать существовавший текст латинской версии Библии. Глубокий филологический анализ текстов подлинника на древнееврейском языке, греческих версий — Септуагинты, а также переводов Симмаха и Аквилы по «Гекзаплам» Оригена с латинским текстом, видимо, оказался не в пользу последнего, и Иероним принимается, по сути, за новый перевод. Но размеренная и счастливая жизнь в Риме в окружении образованных молодых женщин продолжалась недолго. После смерти покровителя и друга папы Дамасия I Иероним вынужден покинуть Рим. Его сложный характер, отмечаемый многими исследователями², саркастические выступления и беспощадная критика противников создали ему в Риме немало врагов. Он укрывается в Вифлееме, где продолжает работать над переводом Библии. Перевод Ветхого Завета, сделанный с текста Септуагинты, не удовлетворяет его. Иероним начинает выверять текст перевода по древнееврейскому оригиналу. Поэтому ему и отдают пальму первенства в переводе Ветхого Завета на латинский язык непосредственно с древнееврейского оригинала. Свой перевод он называл «*juxta hebraica veritatem*» — «соответствующим еврейской истине».

Не располагая достоверными документальными данными, я не берусь утверждать, сколько времени заняла работа по переводу Библии. Разные источники приводят фантастически разнящиеся даты событий из его жизни³. Не будучи историком, я не могу ста-

¹ См.: *Les traducteurs dans l'histoire*. Ottawa, 1995. P. 172.

² См., напр.: *Смирнов А.А.* Указ. соч.; *Larbaud V.* Op. cit.

³ Так, например, словарь-справочник «Античная культура» под ред. В.Н. Ярхо (М., 1995) указывает на годы жизни Иеронима: ок. 348—420, а создание Вульгаты, т.е. ее завершение, относит к 381 г. П. И. Копанев в уже приведенной книге переносит рождение Иеронима на 340 г., а период работы над Вульгатой называет с 393 по 404 г. Ван Оф полагает, что Иероним получил задание от папы Дамасия в 384 г. и что Иероним работал над переводом до самой смерти. Авторы коллективной монографии «*Les traducteurs dans l'histoire*» полагают, что в 384 г. папа уже умер и что сам Иероним жил в период примерно с 331 по 420 г. Поль Оргёлен указывает на даты жизни ок. 347—420, а даты работы над Библией — 390—405. Во всех этих вариациях неизменной остается лишь одна дата — дата смерти в 420 г.

вить под сомнение ни одну из них, да это и не входит в мою задачу. Главное — попытаться понять личность древнего переводчика и причины, заставившие его принять то или иное переводческое решение.

Перевод Иеронима был встречен весьма сдержанно. Современники великого литератора, оставшиеся приверженными прежним латинским версиям, чаще критиковали его, чем воздавали должное его работе.

Разумеется, текст перевода, сделанного Иеронимом, также не лишен недостатков и предоставлял немало возможностей для критических замечаний. Но именно критика, временами незаслуженная, обусловленная непониманием сущности новаторства Иеронима в переводе библейских текстов, явилась движущей силой, заставившей его осмыслить свои переводческие принципы. Он сумел сформулировать собственную переводческую концепцию и изложить ее в 111 предисловиях, бесчисленных письмах и прологах к переводам богослужебных книг¹ для оправдания своих действий перед современниками.

в) Выбор переводчика. «Плюц» или «тыква»?

Одной из наиболее сложных проблем, которые приходилось решать переводчику Библии, была проблема лексической эквивалентности. Некоторые решения Иеронима по выбору эквивалента вызвали страстную полемику как при жизни переводчика, так и в последующем.

Известна история его споров с «тыквенниками», как называл он своих противников, обвинявших его в существенном искажении одного из фрагментов Писания, точнее главы 4 в Книге Пророка Ионы. В полемической переписке, которая развернулась между Иеронимом и Руфином по поводу перевода «Начал» Оригена, сделанного Руфином, по мнению Иеронима, весьма вольно, Руфин обвиняет в неточностях и искажениях самого Иеронима. Он упрекает его в том, что тот заменил в переводе название растения, которое дало тень Ионе². В греческих версиях, в частности в Септуагинте, на которую ссылается Руфин, это растение названо *тыквой* (*koloküntha*). Из Септуагинты *тыква* (*cucurbita*) перекочевала в латинскую версию Библии *Vetus Latina*, существовавшей до Вульгаты. Иероним в своем переводе дал ему иное имя — *плюц* (*hedera*).

¹ Labourt L. Lettres (de Saint-Jérôme, avec traduction) // Belles Lettres. Paris, 1949. Vol. 8.

² «И произрастил Господь Бог растение, и оно поднялось над Ионою, чтобы над головою его была тень и чтоб избавить его от огорчения его; Иона весьма обрадовался этому растению» (Иона, 4: 6).

Полагают, что сам святой Августин не разделял точку зрения Иеронима и призывал его вернуться к старому варианту, который перекочевал из Септуагинты. Увещевая его, он приводил историю о том, как в одном африканском городе поднялся ропот после того, как епископ прочитал соответствующие строки из Библии в новой версии. Появление в знакомом месте плюща вместо тыквы повергло прихожан в смятение. Они готовы были обвинить епископа в ереси и отделиться. Особенно активными оказались греки. Они обратились к евреям за разъяснением, но и те не смогли им ничего толково объяснить. Священник вынужден был внести исправления в текст, вернувшись к старому варианту. Говорят, что, услышав о смятении, вызванном у прихожан внезапно появившимся на месте привычной тыквы плющом, Иероним лишь благодушно посмеялся над «тыквенниками»¹.

История, наделавшая столько шума, имеет в своей основе глубоко лингвистическую причину. Дело в том, что в Ветхом Завете упоминается растение, которое произрастало в Палестине и, видимо, не было хорошо известно в Европе. Во всяком случае, его название не было известно ни греческим, ни латинским, ни в дальнейшем славянским переводчикам Библии. Древнееврейское название этого растения иногда транскрибируют как *qīqajôn*. В древнегреческом языке слово приобрело звуковую форму [kīkeon], а в латинском — [ciceion]. Это масличное растение с большими листьями, поднимающееся без опоры. Иероним, понимая, что тыква никак не соответствует реалии, описываемой в оригинальном тексте, посчитал более справедливым обозначить его как «плющ», хотя реальное растение не является ни плющом, ни тыквой. И *тыква* в некоторых доиеронимовских переводах, и *плющ* Иеронима являются не чем иным, как адаптацией — довольно распространенным видом переводческих преобразований, встречающимся при передаче реалий (замена реалии одной культуры на реалию другой). Возможно, Иероним полагал, что описываемое растение более напоминает плющ, нежели тыкву. Однако он не мог не сознавать, что это не одно и то же.

Оправдывая свое переводческое решение, Иероним утверждал, что не был первым, кто ввел в перевод *плющ*, а не *тыкву*. При этом он ссылаясь на греческую версию Аквилы, которая считалась буквальным переводом Библии. Сравнение греческих версий по «Гекзаплам» Оригена показало, что, действительно, в одном из переводов экзотическое растение называется *плющом*, но называл его так не Аквила, а Симмах. Подобную неточность можно простить древнему переводчику. Смысл его высказывания

¹ См.: Смирнов А.А. Указ. соч. С. 36—37; Полянский Е.Я. Указ. соч. С. 21.

не в том, кто именно первым назвал экзотическое растение *плющом*, а в том, что Иероним ссылается на предшественников, т.е. указывает на некоторую традицию, которой *он* и следует. Что же касается Аквилы и Феодотиона, то те, не видя достаточных оснований для уподобления одного предмета другому, предпочли адаптации транскрипцию, обозначив палестинское растение как [kikeon].

Возникает вопрос, почему Иероним, не найдя в латинском языке точного эквивалента, предпочел последовать примеру того греческого переводчика, который заменил в тексте одну реалию другой, а не пошел по пути транскрибирования. Можно согласиться с точкой зрения тех исследователей, которые объясняют такой переводческий выбор желанием Иеронима не перегружать текст перевода транскрипциями древнееврейских слов¹, вовсе избежать которых было невозможно. Такое решение кажется оправданным, если принять во внимание стремление древнего переводчика не только достичь максимально возможной смысловой точности, но также сделать текст понятным читателю, а кроме того, придать ему красоту и изящество. Возможно, поэтому он старался избегать в переводе употребления слов, заимствованных из древнееврейского: они были непонятны читателю и нарушали гармонию латинского текста.

Варианты перевода древнееврейского слова, называвшего реалию, точные наименования которой в переводящих языках были переводчикам неизвестны, возможно, показывают практически весь спектр способов перевода реалий, применяющихся и современными переводчиками. В самом деле, в Септуагинте и в латинской версии *Vetus Latina* использована адаптация на основе какого-то не совсем ясного для нас признака подобия предметов. Но ведь тыква появилась там тоже не случайно. Можно предположить, что основанием для выбора именно этого названия в качестве эквивалента послужило некоторое внешнее подобие предметов. На картинах, изображающих сцены жизни в античном мире или написанных на библейские сюжеты, тыквы нередко поражают своими гигантскими размерами. Такие растения с большими листьями действительно могут укрыть от палящих лучей солнца. Более того, тыквы растут сравнительно быстро, что также отчасти объясняет выбор переводчиков, ведь библейское растение выросло внезапно. Но можно сделать и другое предположение, а именно, что в основе переводческого выбора не столько подобие самих реальных предметов, сколько некоторое подобие форм исходного языка и языков перевода. Если сравнить древнееврейское слово

¹ Le Latin biblique d'après Saint-Jérôme. Aspects linguistiques de la rencontre entre la Bible et le monde classique. G.Q.A. Meershoek. Dekker and Van de Velt N.V. Nijmegen; Utrecht, 1966. P. 42.

(в греческой транскрипции *kikeon*, в латинской *ciceion*) с греческим (*kolokīntha*) и латинским (*cucurbita*) названиями тыквы, то при всем внешнем различии этих слов в них можно усмотреть некоторую аналогию: *kikeon* — *kolokīntha*; *ciceion* — *cucurbita*.

Возможно, что древние переводчики, сознавая, что эти слова восходят к одному родовому классу имен — «растения», и усмотрев некоторое подобие в обозначаемых предметах (большие листья), обратили внимание и на некоторое подобие форм слов. В этом случае речь уже может идти не столько об адаптации реалии, сколько о желании хотя бы приблизительно передать внешнюю форму слова, что каким-то образом могло соответствовать эстетическим устремлениям переводчиков.

Иероним вслед за Симмахом использует адаптацию. Но в качестве замещающего выступает уже другой предмет. Переводчики старались уточнить основания для замещения. Иероним, оправдывая свой вариант перевода, утверждал, что плющ больше походил на библейское растение Палестины, описанное в древнееврейском тексте, чем тыква.

Противоречивость решений древних переводчиков вызывает закономерный вопрос: о каком же растении в действительности идет речь? Обратившись к современному переводу Ветхого Завета на русский язык, мы обнаруживаем там в качестве эквивалента слово с родовым значением — растение: «И произрастил Господь Бог растение, и оно поднялось над Ионою...» (Иона, 4:6). Иначе говоря, авторы современного перевода Ветхого Завета на русский язык предпочли генерализацию, заменив имя с конкретным, видовым значением, называющее реалию, словом с более общим, родовым значением. Такое решение, допустимое при переводе реалий, никак не способствует, однако, пониманию того, о каком же растении шла речь в оригинальном библейском тексте.

Более конкретный, а возможно, и верный ответ мы находим в современном переводе Библии на французский язык. В соответствующем фрагменте текста мы обнаруживаем слово *le ricin* — клещевина, древовидное молочайное растение, в зернах которого содержится касторовое масло. Французские словари уточняют, что у этого растения большие листья, и приводят его старое латинизированное название (XVI в.), метафорически представляющее форму его листьев — *palma-christi*, т.е. «ладонь Христа». Остается загадкой, почему Иероним не назвал палестинское растение словом *ricinus*, обозначавшим клещевину и встречающимся в источниках, относимых к I в.¹, возможно, у него были иные ассоциации. Вспомним, что и в современном русском тексте клещевина не упоминается.

¹ См.: Латинско-русский словарь. М., 1976. Слово *ricinus* в значении «клещевина» зафиксировано в текстах, принадлежащих Плинию Старшему (23—79).

2) *Переводческая ошибка изменяет догмы.*
«Обращение» или «покаяние»?

В переводе Иеронима были и более существенные искажения, оказавшие серьезное влияние на богословие и церковную практику в средневековый период и в известной степени вызвавшие к жизни идеи реформаторов о необходимости новых, более точных переводов книг Писания. Об одной из таких неточностей говорят особенно часто, имея в виду перевод Иеронимом древнееврейского слова [*teshuvah*], означавшего *повернуться, обратиться в противоположную сторону*. Смысл его в обращении в иную веру. В греческих версиях слово переведено как *metanoia*, что означает перемену сознания, отношения к чему-либо. Иероним в качестве эквивалента выбрал словосочетание *poenitentiam agere*, которое означает заглаживать вину делами, нести покаяние, т.е. делами искупать грех. Именно то, что Иероним сместил акцент на возможность покаяния через дела, и было, по мнению богословов, положено в основу индульгенций как способа искупления грехов¹.

Однако, несмотря на все допущенные неточности, перевод Библии, выполненный Иеронимом, остается крупнейшим событием в истории перевода. Он представляет собой одну из первых серьезных попыток совместить в переводе текстов Священного Писания максимальную точность передачи смысла оригинала с изяществом формы текста перевода. Свое нынешнее название — Вульгата, — т.е. издание, имеющее всеобщее использование, «народное», перевод Библии, сделанный Иеронимом, получил лишь в конце Средних веков. Сам же Иероним употреблял это слово по отношению к Септуагинте и старым латинским версиям перевода Библии. Вульгата окончательно утвердилась в богослужении в VIII в., вытеснив все другие латинские версии, а в 1546 г. на Тридентском соборе было решено Церковью, что эта версия, использовавшаяся на протяжении многих веков, должна быть признана единственно истинной, т.е. канонизирована.

Святой Иероним по праву считается покровителем переводчиков. «Наш великий, святейший покровитель! — восклицал Валери Ларбо. — Мы обязательно будем праздновать его именины, если только не решим в этот день, в канун ласковой октябрьской учебной поры, взяться за новый перевод»².

¹ Когган Д. Перевод Библии со времен ранней церкви до наших дней // Перевод Библии. Лингвистические, историко-культурные и богословские аспекты. М., 1996. С. 37.

² Larbaud V. Op. cit. P. 51.

§ 4. Немецкая Библия Мартина Лютера

Немецкий гуманист, один из «отцов» Реформации — Мартин Лютер (1483—1546) — по праву может считаться и отцом современного немецкого языка. Историки немецкого языка полагают, что роль Лютера для становления и развития немецкого языка столь же велика, как и роль Цицерона для латинского. Основным детищем Лютера-филолога стал перевод Библии на немецкий язык.

В 1522 г. в Виттенберге выходит в свет Новый Завет — перевод на немецкий язык, сделанный Лютером (*Das Neue Testament Teutsch*). Работа над переводом заняла лишь три месяца. Зато последующий перевод Ветхого Завета затянулся на многие годы. Полный перевод Библии вышел лишь в 1534 г. Естественно, Лютер работал над переводом не один. В Виттенберге сформировалось что-то наподобие «переводческого цеха», главным мастером которого был Лютер. Ему помогали его друг и последователь Меланхтон и другие эрудиты, специалисты в греческом, древнееврейском и латинском языках и в интерпретации библейских текстов.

Заслуга Лютера не в том, что он сделал первый полный перевод Библии на немецкий язык. К тому моменту, когда он приступил к этой работе, уже существовало немало верхненемецких и нижненемецких переводов Библии, сделанных после того как была опубликована в Страсбурге первая полная немецкая Библия Иоганна Ментеля¹. Поэтому главным в оценке переводческого труда Лютера является не то, что он сумел сделать новый перевод Библии, а то, каким языком он его перевел.

Цель этого нового перевода состояла в том, чтобы дать современникам текст Библии на понятном им языке, на котором они каждодневно общались между собой. Эта цель вполне может быть возведена в основной принцип переводческой деятельности, прекрасно сформулированный М. Ледерер: перевести — это не значит понять смысл иноязычного текста самому, это означает сделать его доступным другим.

Лютер в известной степени продолжает традицию Иеронима в переводе текстов Священного Писания — переводить не слова, а смыслы. В своей работе над переводом Библии он видит много общего с тем, что пришлось испытать Иерониму. Прежде всего это постоянная необходимость разъяснять невежественным церковникам смысл своих переводческих решений. В своем знаменитом «Послании о переводе» Лютер сравнивает себя с Иеронимом: «Так было и со святым Иеронимом: когда он переводил Библию, хозяином ему был весь свет, лишь он один ничего не

См.: Бах А. История немецкого языка. М., 1956. С. 169.

понимал в своем деле, а судили о труде доброго мужа (*des guten Mannes*) те, кто недостойн был даже чистить его туфли (*ihm nicht genug gewesen wären, daß sie ihm die Schuhe hätten sollen wischen*)»¹. Объединяет Лютера с Иеронимом и то, что оба переводчика Библии изложили свои взгляды на перевод в форме посланий, стараясь объяснить современникам свою переводческую стратегию. И «Письмо Паммахию» Иеронима с подзаголовком «О наилучшем способе перевода», и «Послание о переводе» Лютера вошли в золотой фонд теоретических трактатов о переводе и позволяют нынешним переводчикам судить о том, какие проблемы приходилось решать их коллегам в прошлом.

В то же время Лютер критически относился к тексту Вульгаты, находил в ней неточности и искажения. Д.З. Гоциридзе и Г.Т. Хухуни приводят высказывание И.Н. Голенищева-Кутузова о том, что Лютер ненавидел Иеронима, хотя и пользовался переводом автора Вульгаты. Основание для такой резкой оценки исследователи видят в том, что латинская версия якобы не удовлетворяла Лютера, так как не могла читаться легко, без помех². На мой взгляд, причина критики в адрес Вульгаты и ее автора была в другом.

Во-первых, Лютер вынужден был постоянно противопоставлять свой перевод официальной латинской версии, принятой всей католической церковью, т.е. его филологическая деятельность протекала в борьбе с Вульгатой. Эта вынужденная борьба с «ослами» не могла не повлиять на отношение Лютера к автору труда, считавшегося для этих «ослов» столь же истинным, как и сам текст оригинала Библии. Во-вторых, уместно вспомнить уже приводившееся образное высказывание Э. Кари о том, что реформация была в первую очередь дискуссией между переводчиками. Основным оппонентом Лютера-переводчика был Иероним, автор официально признанного церковью перевода, равно как основным оппонентом Лютера-реформатора была католическая церковь, официально признававшая как единственный авторитет латинскую Вульгату. Но вряд ли можно предположить, что в центре гипотетической дискуссии Лютера со средневековым мастером находилась тяжеловесность слога Иеронима. Ведь Лютер, тонкий и внимательный филолог, не мог не оценить того, что столь высоко оценивается фактически всеми исследователями перевода Иеронима: Вульгата является лучшим латинским переводом Библии, шедевром библейского перевода. Объектом критики Лютера были неточности и искажения, выявленные им в тексте

¹ Цит. по: Гоциридзе Д.З., Хухуни Г.Т. Указ. соч. С. 89.

² Там же.

Вульгаты. Вспомним, что послужило поводом для разрыва Лютера с Римской церковью. Папа Лев X, решив финансировать реконструкцию собора Св. Петра, значительно расширил продажу индульгенций. Лютер счел эти действия возмутительными, приравняв их к обычной торговле. 31 октября 1517 г. он оглашает в университете Виттенберга 95 тезисов, в которых осуждаются индульгенции.

Теперь вспомним о неточности, которую допустил Иероним в своем переводе, буквально введя в библейский текст понятие «искупление греха делами», ведь именно это понятие и привело к введению института индульгенций.

Таким образом, неудовлетворенность Лютера латинской версией Библии состояла скорее в ее недостаточной точности, нежели в тяжеловесности ее стиля.

В переводе Библии отражается концепция Лютера-реформатора. Одним из главных положений его духовной концепции было то, что единственным источником веры является Священное Писание, а также то, что каждый верующий должен иметь возможность свободно его интерпретировать. Лютер следует в этом древнееврейской истине, записанной в Талмуде: «У Горы (Ветхий Завет. — *Н.Г.*) 600 000 лиц», т.е. столько же, сколько у нее читателей.

На этой концепции и строится стратегия перевода: во-первых, сделать текст перевода содержательно верным и точным, максимально соответствующим тексту оригинала, а во-вторых, сделать его понятным, доступным каждому человеку.

В поисках форм выражения Лютер обращается к повседневному языку простых людей. Стала уже хрестоматийной фраза из его «Послания», иллюстрирующая этот метод поиска: «Не следует спрашивать буквы латинского языка, как надо говорить по-немецки, следует спрашивать о том мать семейства, детей на улице, простого человека на рынке и смотреть им в рот, как они говорят, и сообразно с этим переводить, тогда они уразумеют и заметят, что с ними говорят по-немецки»¹.

Копанев приводит интересный пример одного из способов, какими Лютер искал нужные ему формы выражения немецкого языка. Для того чтобы выбрать в немецком языке наиболее уместные формы выражения при переводе фрагмента о принесении левитами в жертву барана, Лютер попросил мясника зарезать барана, освежевать его, комментируя при этом по-немецки весь процесс². Такой прием, состоящий в непосредственном обращении

¹ *Luther. M. Sendbrief von Dolmetschen // Das Problem des Übersetzens*, hrsg. v. Hans Joachim Störig. Stuttgart, 1963. S. 21. Цит. по: *Копанев П.И.* Указ. соч. С. 150. См. также: *Гоциридзе Д.З., Хухуни Т.Г.* Указ. соч. С. 92; *Van Hoof H.* Op. cit. P. 214.

² *Копанев П.И.* Указ. соч. С. 150.

переводчика к реальной действительности, современной теорией перевода может быть соотнесен с так называемой «денотативной моделью».

Перевод Библии, сделанный под руководством Лютера, стал одним из мировых шедевров библейского перевода, повлиявшим на развитие переводческой практики не только в Германии, но и во всей Европе. Все последующие переводы Библии на немецкий язык опираются на версию Лютера, исправляя и дополняя его текст в соответствии с современным состоянием немецкого языка, с современным научным знанием.

Опыт перевода Библии на народный язык вдохновил английского реформатора Гиндэйла, взявшегося за новый перевод Священного Писания на народный английский язык и сверявшего свой текст с переводом Лютера. Переводческая концепция Лютера легла в основу и так называемой Кралицкой Библии, перевода на чешский язык, сделанного под руководством епископа Яна Благослава. Этот перевод во многом повлиял на дальнейшее развитие чешского литературного языка.

Перевод Библии Лютером заложил основы общенемецкого национального литературного языка и стал литературным памятником первостепенного значения. Стремясь создать общий для всей нации немецкий язык, Лютер проделал огромную лингвистическую работу, разрабатывая нормы орфографии, фонетической транскрипции, упорядочивая грамматические формы. После выхода в свет лютеровской Библии немецкий язык стал все более уверенно отвоевывать позиции у латыни как язык научного общения и литературы.

§ 5. Английские переводы Библии

а) Перевод Джона Уиклифа

Начать рассмотрение переводов Библии на английский язык целесообразно с XIV в., а именно с переводов, выполненных теологом Джоном Уиклифом (John Wyclif, 1324—1384). Почти до конца жизни Уиклиф писал на латыни. Но в 1380 г. он принимается за перевод Библии на английский язык, точнее, он берется за перевод Нового Завета и, возможно, части Ветхого. Большая часть Ветхого Завета будет переведена соратниками Уиклифа — Николасом Херефордом (Nicholas Hereford) и Джоном Пурвеем (John Purvey). Существует два варианта Библии Уиклифа, оба основанные на Вульгате. Первый — строгий и почти во всем следующий латинскому тексту, второй — более свободный, более английский. В одной из рукописей говорится, что первая версия перевода была сделана Херефордом, а вторая, пересмотренная и во многом превосходящая первую, Пурвеем.

Несмотря на явное коллективное творчество, идейным вдохновителем этого перевода считается Джон Уиклиф.

Перевод Библии на английский язык, выполненный под руководством Уиклифа, несмотря на все свое несовершенство, знаменует определенную веху в истории перевода: он был первым полным переводом Священного Писания на народный язык. Этот перевод не только заложил основы английского библейского языка, но и послужил развитию английской прозы в целом.

б) Версии Уильяма Тиндэйла и Майлеса Ковердэйла

В XVI в. идеи Реформации распространяются и в Англии. Уэльский реформатор Уильям Тиндэйл (William Tyndale, **1494—1536**) задумывает вновь перевести Библию на английский язык и принимается в Лондоне в 1523 г. за перевод Нового Завета. Он обосновывает свой проект обычным в таких случаях аргументом — поиском истины. Но, кроме того, его цель — разрушить заблуждение, что народный язык якобы не способен должным образом передать оригинал. Тиндэйл начинает свою работу в период, когда Англия еще была тесно связана с папой римским. Поэтому, чтобы избежать возможных осложнений, вызванных его реформаторским духом, Тиндэйл перебирается в Германию, в Гамбург, встречается в Виттенберге с Лютером и начинает частично печатать свой перевод в Кёльне. В 1525 г. он публикует отдельными книгами Евангелие от Матфея и от Марка. Однако, спасаясь от репрессий, он вынужден бежать в Вормс, где в том же году публикует полный перевод Нового Завета. Затем он отправляется в Марбург, где публикует в 1530 г. Пятикнижие, а в 1531 — Книгу Пророка Ионы.

Его переводы, характеризующие автора как тонкого эрудита, небезразличного к гармонии слов, были совершенно самостоятельны. Обширные знания переводчика позволили ему опираться не только на Вульгату, с которой делался перевод. Тиндэйл сверялся также с немецкой версией Лютера и с греко-латинским комментированным изданием Эразма. Его вводные статьи и примечания отчасти буквально переведены с лютеровской версии. К моменту своей гибели Тиндэйл уже значительно продвинулся в переводе Ветхого Завета.

Современные исследователи считают, что именно Тиндэйл Установил принцип библейского перевода на английский язык.

Однако современники Тиндэйла находили в его переводах немало неточностей и ошибок. Томас Мор написал семь томов обличительных статей против Тиндэйла. В них отмечался спорный характер его комментариев на полях, подвергались критике некоторые лексические замены. Говорилось, в частности, о том,

что Тиндэйл необоснованно заменил некоторые устоявшиеся церковные термины, например, *church* (церковь) на *congregation* (религиозное братство), *priest* (священник) на *senior* (старший), *charity* (милосердие) на *love* (любовь к ближнему).

В 1533 г., когда враждебность Генриха VIII к еретикам, казалось, ослабла, Тиндэйл решается вернуться в Анвер, где он продолжил работу над редакцией перевода. Однако из-за предательства он попадает в руки полиции. В 1536 г. его повесили и сожгли. Большинство экземпляров его переводов было уничтожено.

Перевод, сделанный Тиндэйлом, до сих пор привлекает интерес читателей. В 2000 г. Библиотека Британского музея подготовила первое с XVI в. переиздание перевода Библии Тиндэйла по одной из немногочисленных копий.

По иронии судьбы работа Тиндэйла по переводу Библии, завершенная в 1535 г. монахом-августинцем Майлесом Ковердэйлом (Miles Coverdale, 1488—1568), фактически была официально принята в Англии после того, как Генрих VIII разорвал отношения с папством и ввел Реформацию в Англии.

Ковердэйл, возможно, менее ученый, чем Тиндэйл, был вдохновенным переводчиком. Его перевод Библии, по некоторым свидетельствам, опирался в большей степени на шведско-немецкую версию, а не на латинско-немецкую, как у Тиндэйла. Первое издание Библии Ковердэйла вышло в Цюрихе.

На фоне протестантских Библий уже позднее, в 1582 г., появляется первая католическая Библия на английском языке.

в) «Авторизованная версия», или «Библия короля Якова» (Authorized Version)

В 1611 г. выходит в свет так называемая «Авторизованная версия», именуемая иначе «Библией Короля Якова». Ее создание, по мнению некоторых исследователей, носит случайный характер. Ван Оф, в частности, пишет, что в 1603 г. король Яков (1566—1625) собрал совет для изучения претензий наиболее фанатичных пуритан. Изучение требований пуритан показало насущную необходимость создания единого перевода Библии, одобренного и утвержденного монархом. Король создает комиссию по подготовке нового, полностью переработанного перевода. В течение семи лет, с 1604 по 1611 г., сорок семь ученых под руководством епископа Винчестерского Ланселота Эндрью работают над созданием новой версии перевода. Сам епископ делает новый перевод Пятикнижия. Отталкиваясь от библейского английского языка, сформированного переводами Уиклифа и Тиндейла, переводчики устранили из прежних текстов архаизмы, но оставили в них все, что было понятным и ясным. В результате был создан художественный

текст, не имевший, правда, ни размера, ни рифмы, ни просодии, но обладавший простотой и жизненной силой. «Самая великая из всех переводов Библии, эта версия, — отмечает Ван Оф, — является также самой великой из книг на английском языке, первым произведением английской классики, оказавшим самое сильное влияние на английский язык»¹.

Глава 4

НАЧАЛА ТЕОРИИ ПЕРЕВОДА. ПЕРЕВОД И ИСКУССТВО РЕЧИ

§ 1. Цицерон: первая оппозиция категорий «вольного» и «буквального»

Не прошло и десяти веков после Карфагена, как великий писатель и оратор Рима Марк Тулий Цицерон (106—43 до н.э.), описывая свой опыт перевода в широко известном ныне предисловии к собственным переводам речей Эсхина и Демосфена, противопоставил себя, великого оратора и писателя, простому переводчику. Этим противопоставлением он отчетливо продемонстрировал отношение римского общества к профессии переводчика.

С исторической точки зрения Цицерону, пожалуй, повезло больше, чем другим античным авторам, так как сохранилась значительная часть его работ (почти половина его речей, трактаты по риторике и философии, огромное число писем). Видимо, это сохранившееся наследие и послужило одной из причин того, что Цицерон является одной из фигур античного мира, высказывания которого до сих пор служат предметом цитирования в самых разных науках и чье искусство речи составляет образец для подражания.

Не преминула вспомнить о Цицероне и история переводческой науки. Ведь именно в его трактатах мы находим упоминания о переводе, о переводчиках, а также некоторые теоретические размышления, свидетельствующие об осмыслении проблем переводческой деятельности.

Именно у Цицерона мы впервые обнаруживаем оппозицию категорий теории перевода, а именно противопоставление вольного перевода буквальному.

В самом деле, вольный перевод и буквальный перевод могут рассматриваться как первичные и основополагающие категории теории перевода. В этих категориях отражены две противопоставленные стратегии переводческой деятельности. На протяжении бо-

¹ Van Hoof H. Op. cit. P. 143.

лее двух тысячелетий переводчики, писатели, критики, лингвисты и философы, задумывающиеся над проблемами переводческой деятельности, спорят о том, какой перевод можно считать вольным, а какой — буквальным, какой перевод предпочтительней, существуют ли промежуточные виды перевода или же всякий перевод можно отнести только к одному из этих видов.

Прежде чем проанализировать концепцию Цицерона в отношении переводческой деятельности, кратко рассмотрим исторический контекст, во многом определивший его взгляды.

Древние римляне мало чем отличались от эллинов в их уверенности в совершенстве своего языка и своей культуры, а соответственно, и в пренебрежении к языкам и культурам других народов. Только греческая культура была признана ими как образец для подражания. Все остальное, что не принадлежало эллинской или римской цивилизациям, считалось варварским. К чему же было переводить на великие языки с варварских?

Греческая же культура, зафиксированная в текстах, была известна римлянам из первоисточников: для образованного римлянина владение греческим языком было естественным. Стремления просветить народ у римлян, видимо, еще не было. Соответственно переводы с греческого языка на латинский оказывались ненужными, а переводы с языков варварских и подавно. Перевод, таким образом, попадал в разряд второстепенной деятельности, не требующей больших интеллектуальных способностей, во всяком случае не сравнимой с литературной деятельностью и ораторским искусством.

Отсюда и пренебрежение римлян к переводу и к переводчику. Общественное признание той или иной профессии и уважение к ней обусловлены исключительно степенью ее необходимости — либо реальной, либо выдуманной — для жизнедеятельности общества. В древнем Карфагене, где, вероятно, ни один из языков не смог занять доминирующего положения, подобно латыни в Риме или греческому в Греции, переводчики были необходимы не только для обеспечения «межкультурной коммуникации» многоязычного и многонационального народа, но и для управления этим народом. В современной Канаде, где официальными государственными языками являются не один, а два языка (английский и французский), где управление двуязычным народом осуществляется с помощью перевода, профессия переводчика также оказывается уважаемой.

В Древнем Риме доминировал латинский язык. В то же время греческая литература, греческое словесное творчество в целом составляло для римлян предмет восхищения и образец для подра-

жания. Написать подобно великим греческим мастерам, а может быть, и превзойти их в искусстве красноречия — в этом многие римские ораторы и писатели видели свидетельство собственного мастерства.

Не забираясь в область ораторского искусства или в какие-либо иные области творчества Цицерона, но рассматривая лишь его вклад в развитие теории перевода, можно с уверенностью сказать, что Цицерон был одним из первых, кто, поняв сложность, противоречивость и многообразие этого вида творческой деятельности, заложил основы теории перевода, противопоставив ее первичные категории.

Именно языческий писатель Цицерон оказался творческим «наставником» глубоко набожного христианина, взявшегося за перевод Священного Писания, — св. Иеронима. Сущность душевного конфликта великого переводчика Библии, небесного покровителя современных переводчиков состояла в том, что он, христианин, в душе был цицеронианцем и преклонялся перед могуществом прекрасного Слова.

Много позже, уже в XVI в., в одном из первых трактатов о переводе его автор — Э. Доле — также ссылается на Цицерона. Возникает вопрос, почему Цицерон оказался Учителем переводчиков и раннего Средневековья и эпохи Возрождения? Почему до сих пор, обсуждая многие спорные вопросы перевода, мы упоминаем Цицерона? Почему мы чтим Цицерона как одного из мыслителей, оставивших яркий след в истории перевода, несмотря на то что сам Цицерон никогда не причислял себя к переводчикам, а напротив, противопоставлял себя им?

Ответ на эти вопросы, возможно, заключается в том, что Цицерон в свойственной ему лаконичной и изящной форме поставил (разумеется, не решил, а только поставил) вопросы, многие из которых до сих пор с жаром обсуждаются теоретиками перевода.

Для Цицерона, как и для многих его современников — поэтов и ораторов, перевод представлял собой вид второстепенной литературной деятельности. Перевод — это прежде всего упражнение, помогающее развитию красноречия. В одном из своих трактатов об ораторском искусстве Цицерон пишет, что в юности нередко упражнялся в красноречии, стараясь перефразировать в более точных и красивых выражениях то, что было сказано в возвышенных речах или написано в красивых стихах. Однако он быстро понял, что это упражнение на подражание бесполезно и даже вредно, так как он либо повторял те выражения, какие находил в текстах копируемых оригиналов, либо употреблял те формы, которые уступали выражениям оригинала: «Выражения

самые меткие и вместе с тем самые красивые и самые удачные, — пишет он, — были уже предвосхищены или Эннием, если я упражнялся в стихах, или Гракхом, если именно его речь я брал за образец»¹. И тогда он придумал другое упражнение, переводческое. Цицерон решил перелагать с греческого речи лучших ораторов. «Из чтения их я выносил ту пользу, что, передавая по-латыни прочитанное по-гречески, я должен был не только брать самые лучшие из употребительных слов, но также по образцу подлинника чеканить кое-какие новые для нас слова, лишь бы они были к месту»².

Ста годами позже другой римский оратор и учитель красноречия Марк Фабий Квинтилиан (ок. 35 — ок. 96) в главном своем сочинении, к счастью, полностью дошедшем до нас, в котором он разработал полный курс теории риторики, также упоминает перевод в качестве одного из весьма продуктивных ораторских упражнений. При этом он ссылается на опыт Цицерона: «То, о чем сейчас пойдет речь, есть самое надежное средство для достижения обилия и легкости речи. Наши старые ораторы не знали ничего лучше, чем переводить с греческого на латинский. Красе в своих книгах об ораторе пишет, что много занимался этим. То же советует и Цицерон. Известно, что он опубликовал свои переводы Платона и Ксенофонта... Польза такого упражнения очевидна: так как греческие ораторы, как правило, полны и существенны, а также потому, что они бесконечно искусной сделали речь, те, кто их переводит, совершенно свободны в том, чтобы пользоваться лучшими словами, эти слова принадлежат им. Что же касается фигур, основного украшения речи, то ввиду того, что гений языков не одинаков, нередко приходится заменять одни другими, в чем тоже есть определенная трудность»³.

Сегодня довольно трудно утверждать, были ли эти упражнения действительно переводом в современном понятии или еще каким-либо видом двуязычной деятельности. В современной теории перевода нередко возникает мнение о том, что следует различать перевод и интерпретацию. Истории перевода известны и другие разграничения. Жуковский не называл свои стихи переводами. Его русская версия баллады Готфрида Августа Бюргера «Ленора», получившая у него имя «Людмилы», названа им свободным переложением, а не переводом. Маршак, создавая соб-

¹ Цицерон М.Т. Об ораторе // Цицерон М.Т. Три трактата об ораторском искусстве. М., 1972. С. 104.

² Там же.

³ Цит. по: *Horguelin P. A. Anthologie de la manière de traduire. Domaine français. Montréal, 1981. P. 21* (перевод с фр. мой. — *Н.Г.*).

ственные версии стихов английских поэтов, также не называл их переводами, а употреблял уклончивую и изящную формулировку «Из...».

Основная работа Цицерона о переводе, ставшая уже хрестоматийной, — это предисловие к собственным переводам знаменитых речей «О венке» Демосфена и Эсхина, известное также под названием трактата «De optimo genere oratorum» («О лучшем роде ораторов»), где Цицерон комментирует свой перевод речей греческих ораторов. Главное значение этого небольшого текста великого оратора древности в том, что в нем впервые, насколько можно судить по дошедшим до нас документам, обосновывается вольный перевод. Как справедливо отмечает М. Балляр, «этим заявлением Цицерон предстает если не как теоретик, то, по меньшей мере, как первый защитник "вольного", по определению одних, или "динамического", по определению других, перевода»¹.

Обратимся к тексту трактата.

«Я перевел авторов двух наиболее красноречивых аттических речей, направленных друг против друга, — Эсхина и Демосфена. Но переложил я их не как простой переводчик, а как писатель, сохранив их высказывания с фигурами слов или мыслей, используя, однако, слова, привычные латинскому обычаю. Таким образом, я не считал необходимым передавать слово словом, но я сохранил смысл и силу слов. В самом деле, я полагал, что читателю важно получить не то же число, а, так сказать, тот же вес... И если, как я надеюсь, мне удалось передать эти речи, сохранив все их достоинства, т.е. высказывания, фигуры и конструкции речи, и следуя словам, однако лишь до той степени, пока они не противоречили нашему вкусу, и если мы не перевели все слова греческого текста, мы постарались воспроизвести смысл»².

Из этого текста мы видим, что Цицерон отчетливо различает перевод и литературное творчество. Он, оратор, переводит не как простой переводчик, а как писатель. Перевод оказывается уже поставленным в «табели о рангах» ниже собственно литературной деятельности. Как литератор Цицерон позволил себе целый ряд вольностей в переводах. Сохраняя структуру фраз оригинальных текстов, расположение слов, фигуры речи, взаимосвязь мыслей, он использует слова, привычные в латинском употреблении. Цицерон не стремится передать слово словом, он передает заключенные в словах понятия. Более того, он подчеркивает, что не

¹ Ballarci M. Introduction // Bachet de Méziriac C.-G. De la traduction [1635]. Artois, 1998. P. XXXVI.

² Horguelin P. A. Op. cit. P. 19 (перевод с фр. мой. — *HJ.*).

стремился сохранить то же число слов. Для него важен смысл, «вес» слова. Нужно полагать, что Цицерон имеет в виду переводческие перифразы, когда одно слово оригинала, не имея в переводящем языке однословного эквивалента, заменяется в переводе сочетанием нескольких слов. Подтверждением этому может служить выдержка из другого сочинения этого римского оратора — трактата «De finibus bonorum et malorum» («Об определении счастья и несчастья»), где Цицерон уточняет способ перевода, непосредственно касающийся работы с лексикой: «Не всегда нужно следовать в вашей речи греческому, как сделал бы неумелый переводчик, особенно если мысли становятся более понятными, когда выражены простыми словами. Что касается меня, то, когда речь заходит о переводе и если я не могу передать столь же лаконично то, что в греческом выражено одним словом, я употребляю несколько слов. Иногда я использую греческое слово, если в моем языке нет эквивалента»¹.

Интересно, что Цицерон опять противопоставляет себя неумелому переводчику. В этом фрагменте оратор говорит и о заимствованиях как об одном из способов перевода в условиях отсутствия эквивалента. Последняя часть фразы из предисловия также оказывается весьма важной для понимания техники «литературного перевода» того периода. Цицерон признается, что перевел не все элементы греческого текста, сохранив тем не менее его смысл. Иначе говоря, некоторые фрагменты оригинального текста в переводе оказались сознательно опущенными. Таким образом, в методе перевода, описанном Цицероном, можно без труда различить действия, которые в современной теории перевода определяются как переводческие трансформации, а именно: замены, добавления и опущения. Только в четвертом виде трансформаций — перестановках — Цицерон осторожен. Он стремится сохранить главное украшение фразы — фигуры и расположение элементов, а также последовательность и логику изложения мыслей.

Необходимо обратить внимание и еще на одно важное замечание Цицерона. Он говорит о том, что строил свой текст перевода так, чтобы не противоречить латинскому обычаю, т.е. нормам латинского языка, стремясь сделать текст приятным и красивым, иначе говоря, эстетически выдержанным. Именно это положение будет многократно воспроизведено позднее, в эпоху Возрождения, когда встанет вопрос о роли перевода для развития молодых языков.

¹ Ibidem.

В весьма лаконичной форме Цицерон показал, чем, по его мнению, перевод отличается от литературного творчества. Описывая свой способ «переложения» греческих авторов, он косвенно раскрыл и представления о переводе того времени: перевод — ниже литературного труда. «Переложение» тоже ниже литературного творчества. Оно полезно литератору, но только как особый вид упражнений, способствующий развитию красноречия и литературного дарования. Маститый писатель или оратор может «перелагать», но при этом он должен стремиться если не превзойти автора оригинала в красноречии, то по крайней мере не уступить ему. Он создает новое литературное произведение, в котором воспроизводит из оригинала лишь то, что считает важным. Переводчик же должен покорно следовать тексту оригинала. Рамки оригинального текста сковывают его действия, поэтому он нередко вынужден нарушать нормы переводящего языка.

Таким образом, уже во времена Цицерона зародилось противоречивое отношение к переводу, которое отмечается и сегодня. Точнее, в ту древнюю эпоху перевод противопоставлялся иной разновидности межъязыковой коммуникации, которая еще не имела своего названия. Позднее она будет определена как подражание. Перевод не имел никакого отношения к литературе и понимался как необходимое неудобство в межъязыковой коммуникации в официальной, деловой и других нелитературных сферах. Поэтому и слово *переводчик* в устах ораторов приобретало презрительный оттенок. С течением времени понятия перевода, подражания, переложения, переделки, интерпретации и др. неоднократно смешивались. Ю. Левин отмечал, что само понятие «перевод» было неодинаковым в разные эпохи и что в соответствии с изменением содержания понятия менялись и требования к переводу¹. Э. Кари в исторической изменчивости понятия «перевод» видел причину того, что многие исследователи, писавшие о переводе, ссылаясь на предшественников или споря с ними, не замечали того, что не всегда говорили об одном и том же предмете².

С течением времени понятие «перевод», кажется, вобрало в себя значения других смежных понятий. И сегодня, не только оглядываясь на предшественников, но и обсуждая проблемы с современниками, мы нередко говорим о разном. В этом скорее всего и кроется причина неоднозначного отношения наших современников к данному виду межъязыковой деятельности.

¹ Левин Ю. Об историзме в подходе к истории перевода // Мастерство перевода. М., 1962. С. 374.

² См.: Cazy E. Comment faut-il traduire? Lille, 1986. P. 81.

§ 2. Иероним — теоретик перевода. «Письмо Паммахию о наилучшем способе переводить»

Главный документ из дошедшего до нас литературного наследия Иеронима, в котором он излагает свое переводческое кредо, — это так называемое «Письмо Паммахию», содержащееся в собрании его писем под номером 57 — «Ad Pammachium. De optimo genere interpretandi» («Паммахию. О наилучшем способе переводить»). Обратившись к тексту послания, следует иметь в виду, что это — не продуманный трактат по риторике или теории перевода. В то же время анализ разнообразных случаев переводческой практики, проведенный автором, сделанные им сопоставления аналогичных фрагментов Священного Писания по разным текстам, а также попытка вывести некоторые закономерности перевода, опираясь на авторитет античных авторов и на собственный переводческий опыт, позволяют считать этот документ серьезной вехой в истории переводческой мысли.

Поводом для написания послания послужила довольно банальная для переводчика история: его обвинили в искажении содержания оригинала.

Из текста этого памятника теории перевода следует, что речь шла о письме папы Епифания епископу Иоанну, в котором тот упрекал епископа за некоторые мысли и призывал раскаяться. Иероним отмечал, что это письмо было на устах многих, так как демонстрировало высокую образованность автора и изящество стиля. Некий Евсевий, не слишком искушенный в греческом языке, упросил Иеронима перевести ему это письмо на латинский только для личного пользования. Иероним согласился, вызвал скорописца и надиктовал ему текст перевода. Выражаясь в современных терминах, он сделал перевод с листа, снабдив его дополнительно заметками на полях, облегчавшими прочтение. Через полтора года этот перевод письма оказался в Иерусалимской библиотеке. К тому времени папа и епископ примирились, и Иеронима стали обвинять в искажении смысла письма, в клевете, а также в том, что он внес раздор между священнослужителями, так как перевод не соответствовал точно содержанию письма.

Иероним отвергает все обвинения в том, что он намеренно искажил отдельные фрагменты оригинального текста и утверждает основной принцип перевода — отход от дословности и стремление передать не значение отдельных слов, а смысл высказываний: «Ego enim non solum fateor, sed libera voce profiteor, me in interpretatione Græcorum, absque Scripturis sanctis, ubi et verborum ordo

mysterium est, non verbum e verbo, sed sensum exprimere de sensu»¹ — «Я действительно не только признаю, но откровенно заявляю, что в переводе с греческого, за исключением Священного Писания, где и порядок слов есть таинство, выражаю не слово словом, а смысл смыслом».

В этом высказывании отчетливо прослеживаются две идеи. Первая, основная, состоит в том, что перевод — это не подстрочник, в котором каждому слову оригинала должно соответствовать слово в переводе. Переводчик передает смысл оригинального произведения, не стремясь к сохранению его формы. В тот период подобное утверждение было вполне прогрессивным, так как свидетельствовало о понимании того, что в переводе неизбежны те или иные потери, что эти потери могут быть в ущерб форме оригинала, но не в ущерб смыслу, и, наконец, что переводной текст должен соответствовать нормам не исходного языка, а языка переводящего. В противном случае переводной текст, по словам Иеронима, будет неумелым, дурным подражанием — *cacozelia*.

а) Основной принцип перевода. Учители: Цицерон и Гораций

Провозглашая основной принцип перевода, Иероним ссылался на своих учителей Цицерона и Горация и приводил их высказывания о переводе. «И в этом, — пишет он, — я имею своим учителем Туллия, который перевел "Протагора" Платона и "О доходах" Ксенофонта, а также прекраснейшие речи Эсхина и Демосфена, выступавших один против другого. Не время сейчас обсуждать подробно, сколько он у них выпустил, сколько добавил, сколько изменил, чтобы особенности одного языка передать особенностями другого. Достаточно мне авторитета самого переводчика, который в предисловии к этим речам сказал так: "Решил я предпринять труд, полезный для обучающихся (ораторскому искусству), хотя мне самому и ненужный: перевести две из самых замечательных речей, в которых спорят друг с другом красноречивейшие аттические ораторы — Эсхин и Демосфен"». Далее Иероним приводит хорошо известную в истории перевода цитату из предисловия Цицерона к переложенным им с греческого речам Эсхина и Демосфена (см. гл. 4, § 2).

Развивая ту же мысль, Иероним ссылается и на Горация, точнее, приводит одну лишь фразу римского поэта из его произведения «Об искусстве поэзии»: «Nec verbum verbo curabis reddere, fidus Interpres», где встречаются слова «верный переводчик». Это

¹ *Hieronymus. Epistola LVII. Ad Pammachium // Hieronymus. Sancti Eusebii Hieronymi Stridonensis. Opera omnia. Paris, 1845—1846. P. 571* (здесь и далее перевод с лат. Л. Бондаренко).

высказывание Горация, процитированное Иеронимом и неоднократно приводившееся последующими поколениями переводчиков, само по себе уже представляет интерес потому, что позволяет двойное толкование. Гораций в этом произведении дает советы начинающим поэтам. Вот как выглядит интересующий нас фрагмент в русском переводе:

Если выводешь ты нам Ахилла, покрытого славой,
Пусть он будет гневлив, непреклонен, стремителен, пылок,
Пусть отвергает закон и на все посягает оружием;
Будет Медея мятежна и зла, будет Ино печальна,
Ио скиталица, мрачен Орест, Иксион вероломен.
Если же новый предмет ты выводешь на сцену и хочешь
Новый характер создать, да будет он выдержан строго,
Верным себе оставаясь от первой строки до последней.
Впрочем, трудно сказать по-своему общее: лучше
Песнь о Троянской войне сумеешь представить ты в лицах,
Нежели то, о чем до тебя никто и не слышал.
Общее это добро ты сможешь присвоить по праву,
Если не будешь ты с ним брести по протоптанной тропке,
Слово в слово долбя, как усердный толмач-переводчик,
Но и не станешь блуждать подражателем вольным, покуда
Не заберешься в тупик, где ни стыд, ни закон не подмога¹.

В русской версии М. Гаспарова слова Горация о переводчике также представлены как сравнение. Гораций предлагает начинающим поэтам не писать о каких-либо новых, никому не известных вещах, это слишком сложно. Можно использовать хорошо известные сюжеты, уже описанные в классической литературе. Он предостерегает поэтов от слишком точного повторения того, что стало уже общим достоянием. Говоря о Троянской войне, он скорее всего имеет в виду «Илиаду» Гомера. Если это так, то слова Горация можно интерпретировать и как рекомендацию не переводить поэтические произведения греческих классиков, тем более дословно, т.е. так, как переводили обычно в тот период тексты иных, нехудожественных, жанров. В такой интерпретации советы поэтам выглядят вполне логично: используя сюжеты и характеры, выведенные в классической греческой литературе, не переводить слово в слово греческие произведения, но и не идти по пути вольных подражаний классическим авторам.

Иероним распространяет эту рекомендацию на переводчиков. Создается впечатление, что он трактует слова Горация *fidus Interpres* не как сравнение, а как обращение. В истории перевода, как отмечает канадский исследователь П. Оргёлен, двойная трактовка высказывания Горация встречалась неоднократно. Более правильной считается форма сравнения с переводчиком, а не об-

¹ *Квинт Гораций Флакк*. Оды, эподы, сатиры, послания. М., 1970. С. 386 (перевод М. Гаспарова).

рашения к нему. Еще в XVI в. (1545) Жак Пелетье дю Ман в своем переводе «Поэтического искусства» Горация уже представил эту форму именно как сравнение, а не как обращение. Однако, отмечает Оргёлен, поправка, внесенная Пелетье дю Маном, была быстро забыта. Лишь в XVII в. Пьер-Даниель Юэ в трактате «О переводе», увидевшем свет в 1661 г., вновь говорит об ошибке в трактовке высказывания Горация, чем вызывает живую дискуссию сторонников и противников вольного перевода в эпоху расцвета «прекрасных неверных»¹.

Разночтения встречаются и в современный период. Так, Копанев приводит высказывание Горация как обращенное к переводчиком: «О усерднейший переводчик, стремись к тому, чтобы переводить не слово в слово»². В то же время Гоциридзе и Хухуни, ссылаясь на перевод А.В. Артюшкова («не... иди переводчиком верным другого Слово за словом»), полагают, что высказывание к переводчикам не обращено³.

Интересную версию того, почему Иероним использует высказывание Горация по отношению к переводчикам, предложил испанский исследователь В. Гарсия Йебра. Он полагает, что Иероним просто не обратил внимания на падежную форму интересующего нас словосочетания: у Горация оно стоит в именительном падеже, а не в звательном, который следовало бы употребить в обращении (*fide interpretes*). Йебра полагает, что Иероним не заметил этого несоответствия падежных форм, так как в его время звательного падежа, существовавшего при Горации, в латинском языке уже не было. Но на это, как отмечает Гарсия Йебра, не обратили внимания и десятки последующих толкователей Горация (и Иеронима). А ведь истина лежит на поверхности, продолжает автор исследования, независимо от падежного окончания она в самом строе мыслей Горация, излагаемом им в данном месте поэмы, где он дает наставления начинающим поэтам (а отнюдь не переводчикам)⁴.

Однако предположение испанского исследователя о путанице в падежных формах представляется сомнительным. В самом деле, помня о любви Иеронима к классической латинской литературе и языку, а также его глубокие познания в этой области, вряд ли можно допустить, что Иероним не обратил внимания на такую «мелочь», как различие падежных форм в один звук, как говорит Йебра, даже если в его время одна из форм уже и не употреблялась.

¹ Horguelin P.A. Anthologie de la manière de traduire. Domaine français. Montréal, 1981. P. 20.

² Копанев П. И. Указ. соч. С. 181.

³ Гоциридзе Д.З., Хухуни Г.Т. Указ. соч. С. 38.

⁴ См.: Garcia Yebra V. Traducción: bistorta y teoria. Madrid, 1984. P. 48—68.

Более того, если смысл высказывания довольно просто выводится из контекста, трудно предположить, что Иероним оказался неспособным его понять.

Чем же можно объяснить в таком случае то, что Иероним распространяет на переводчиков рекомендацию Горация, данную начинающим поэтам? Можно предположить, что Иероним умышленно не обращает внимания на различие форм (тем более что его современникам, для которых он писал, это различие могло быть и неизвестно) и использует высказывание Горация так, как это ему выгодно. Если принять во внимание, что Иероним был блестящим и весьма жестким полемистом, не щадившим соперников и не стеснявшимся в выборе аргументов и форм выражения в спорах (сравнение соперников с ослиами довольно часто возникает в его полемических текстах)¹, то это вполне можно допустить.

Но можно найти этому факту и еще одно объяснение. Оно действительно выводится из контекста, но не из контекста «Послания Писонам» Горация², а из контекста письма Паммахию Иеронима, в котором им использована цитата из Горация. Высказывание Горация приводится Иеронимом вслед за известным фрагментом предисловия Цицерона к собственным переводам речей Эсхина и Демосфена. Цицерон, как мы помним, утверждает, что сделал это не для собственной пользы, а для обучающихся ораторскому искусству и подчеркивает, что переводил он эти речи не как переводчик, а как оратор. Таким образом, и Цицерон, и Гораций дают наставления тем, кто стремится обучиться их искусству. Оба используют сравнение с переводчиком-буквалистом — антиподом красноречивого оратора или поэта, — чтобы продемонстрировать, как не нужно делать. Иероним — ученик и последователь Цицерона и Горация — скорее причислял себя к касте литераторов, чем толмачей-переводчиков. Поэтому и в переводе, важном для него в виде литературной деятельности, он стремился сам и призывал других следовать советам своих учителей, чувствовать себя в переводе свободно, не сковывая порывы красноречия рамками форм исходного текста, т.е. не поступать так, как переводчики-буквалисты. Возможно, для него, как и для его предшественников, само слово *interpretes* заключало отрицательную коннотацию, так как обозначало именно буквалиста, лишённого дара красноречия и следовавшего в переводе букве оригинала³. Таким образом, Иероним, скорее, не перепутал падежные

¹ См.: Смирнов А.А. Указ. соч.

² «Об искусстве поэзии» — одно из трех посланий 2-й книги «Посланий» Горация, известное также как «Послание Писонам».

³ См.: Гоциридзе Д.З., Хухуни Г.Т. Указ. соч. С. 35.

формы, он сознательно использовал двусмысленное в отрыве от контекста высказывание римского поэта, чтобы, сославшись на его авторитет, убедить противников в правильности выбранного им пути в переводе: не переводить как переводчик-буквалист, а создавать в переводе текст подобно ораторам или поэтам.

Эта главная в теоретических рассуждениях Иеронима мысль развивается в тексте письма и подкрепляется разными примерами, призванными показать, что путь, выбранный переводчиком, верен.

б) Переводчик и евангелисты-интерпретаторы Истинность своего переводческого кредо, сформировавшегося, по его собственному признанию, еще в юности, — переводить не слова, а мысли — Иероним подкрепляет ссылками не только на авторитет языческих ораторов и поэтов, но и на книги духовных авторов. Он приводит в качестве примера переводы проповедей и псалмов с греческого на латинский исповедника Хилария, который, «стараясь не следовать вялой букве и стыдясь своего неестественного и безграмотного перевода... смысл захватывал в плен и по праву победителя переносил его на родной язык»¹. Упомянув одну из книг житий святого Антония, он приводит цитату, где перевод слово в слово сравнивается со слишком густой травой, душащей всходы. Это высказывание неожиданным образом вызывает в памяти один из аргументов Ю. Найды в пользу «динамической», а не «формальной» эквивалентности. Найда полагал, что естественная для естественной (непереведенной) речи избыточность способствует наиболее полному и точному восприятию сообщения. При соблюдении формальной эквивалентности в переводном тексте оказывается слишком много новых для обычной речи заимствованных элементов, слов, оборотов речи, конструкций, порядков расположения и т.п. Они устраняют привычную избыточность и мешают восприятию сообщения². Нетрудно заметить, что переводческое кредо Иеронима напоминает современную «интерпретационную концепцию», традиционно развиваемую французской и некоторыми другими переводческими школами.

На мысль об интерпретации как основе перевода наводит аргумент Иеронима в пользу принятого им подхода к переводу, на который ранее исследователи его творчества особого внимания не обращали: **Иероним ставит переводчика в один ряд с евангелистами и апостолами**, т.е. с интерпретаторами речений пророков или даже Слова Господня. Перечислив предшественников, которые старались передать смысл, а не следовать букве, он заключа-

¹ *Hieronymus*. Op. cit. P. 573.

² См.: *Комиссаров В. Н.* Общая теория перевода. М., 1999.

ет: «Меня это также не удивляет и у других авторов, так как и переводчики "Септуагинты", и евангелисты и апостолы использовали в святых книгах один и тот же прием. У Марка {*Марк 5. 41*} мы читаем, что господь сказал: "талифа куми", что обозначает, добавляет евангелист, "девица, тебе говорю, встань". Но в еврейском речении есть только "девица, встань". Обвините евангелиста в том, что добавил от себя "тебе говорю", но сделал он это для выражения повелительного призыва»¹. Далее Иероним показывает, как Матфей интерпретировал пророчества Иеремии (*Матф. 27. 9*) и Захария (*Зах. II. 12. 13*), как Марк и апостол Павел использовали высказывания Исая, как Лука интерпретировал ветхозаветные сюжеты. Он отмечает изменения в тексте Септуагинты по сравнению с древнееврейским подлинником. «Слишком долго пришлось бы перечислять, сколько переводчики Септуагинты добавили или сколько выпустили», — заключает автор Вульгаты. Однако он вовсе не критикует переводчиков Септуагинты, напротив, он апеллирует к общепризнанной версии, стараясь доказать, что даже они не смогли избежать неточностей и изменений текста оригинала.

В то же время Иероним критически высказывается в отношении Аквилы, который, как известно, стремился сделать перевод буквальным: «Нужно ли, как он, с надоедливой рвением переводить слоги и даже буквы... чего ни греческий, ни латинский не допускают?»

Еще одна идея, которую можно вывести из высказываний Иеронима, заключается в необходимости разграничивать тексты, подлежащие переводу, и, соответственно, различать и способы перевода. Если светская литература предоставляет переводчику полную свободу действий, то тексты Священного Писания, где даже «порядок слов есть таинство», требуют иного, максимально близкого к тексту оригинала перевода. В этом можно довольно отчетливо видеть понимание древним переводчиком того, что выбор способа перевода зависит от функциональной характеристики текста.

в) Сознание неизбежности потерь и ошибок

Иероним вполне отчетливо осознавал, что каким бы ни было содержание текста, кому бы ни принадлежало его авторство, каким бы виртуозным ни был переводчик, утраты в переводе неизбежны. В том же письме Паммахию Иероним вспоминает, как более 20 лет назад предпринял перевод «Хроники» Евсевия и столкнулся с такими трудностями, о которых ранее и не подозревал. Он цитирует в письме строки из своего собственного предисловия

¹ *Hieronymus. Op. cit. P. 574.*

к переводу книги Евсевия, сделанному еще во время пребывания в Константинополе. В этом тексте отмечаются многие погрешности, проявляющиеся в «сбивчивой неточности и неопределенности» при переводе малопонятных мест¹. Комментаторы Иеронима склонны видеть причину этих погрешностей в недостаточном знании языков и истории, а также в крайней поспешности переводчика². Иероним в предисловии, адресованном друзьям Викентию и Галльену, и сам признается в этом. В то же время он старается убедить читателей, что погрешности неизбежны в любом переводе: «Если кто-то не понимает, насколько в переводе страдают красоты языка, пусть он переведет Гомера слово в слово на латинский. Скажу больше: пусть он передаст его на своем собственном языке, но в прозе; и тогда увидит, каким смешным станет его стиль: красноречивейший из поэтов будет лишен красноречия»³.

Иероним поражается, насколько люди не способны осознать всю тяжесть переводческого труда, состоящую в попытке совместить несовместимое, найти в одном языке такие выразительные средства, которые полностью соответствовали бы формам другого языка, не уступая им, но и не превосходя их. Древнему переводчику нелегко видеть, как «страдают красоты языка», но совершенно нестерпимо видеть, что искажается смысл. Смысл для него — главная ценность. В том же предисловии, приведенном в письме Паммахию, он писал: «Трудно следовать строкам, написанным другим, и не уклониться где-нибудь в сторону. Очень сложно, чтобы хорошо сказанное на одном языке сохранило свой блеск в переводе. А если мысль выражена одним очень точным словом, а у меня нет ничего, что могло бы ее передать? Тогда, чтобы полностью передать смысл, я с большим трудом, пустившись в тягостный и долгий окружной путь, выхожу на дорогу, которая в самом деле совсем коротка. Если я перевожу слово в слово — это звучит абсурдно, если же по необходимости я совсем немного меняю строение речи или стиль, я чувствую, что нарушаю долг переводчика»⁴.

§ 3. Тракта́т о правилах «хорошего перевода» Э. Доле

Каждое поколение стремится найти в трудах предшественников то, что было бы созвучно их эпохе или подтверждало бы их собственные взгляды на изучаемое явление. Этим, возможно, объясняется неоднократное обращение современных исследовате-

¹ Смирнов А.А. Указ. соч. С. 12.

² Там же.

³ Цит. по: Horguelin P.A. Op. cit. P. 24 (перевод мой. — Н.Г.).

⁴ Там же.

лей к работам мыслителей прошлого даже тогда, когда эти произведения кажутся уже достаточно хорошо известными. Но есть и еще одна причина неоднократного обращения к работам «старых мастеров» — это попытка устранить неточности и искажения в трактовке их идей, возникшие в результате многократного, часто межъязыкового, перефразирования их текстов, и, возможно, попытаться увидеть в них нечто новое, ускользнувшее из поля зрения предшествующих исследователей.

Имя Этьена Доле (1509—1546) — гуманиста французского Возрождения, писателя, переводчика, типографа — хорошо известно филологам и историкам, изучающим литературное наследие французских авторов той эпохи. Но наиболее яркий след Доле оставил в европейской истории перевода. Нет такой книги по истории перевода, где не упоминалось бы о нем. Ему посвящена целая глава в книге Э. Кари «Великие французские переводчики»¹, о нем упоминают Р.А. Будагов, П.И. Копанев, А.В. Федоров, Е.Г. Эткин, М. Балляр, А. Ван Оф, Ю. Найда, П.А. Оргёлен, Д. Стейнер и многие другие².

Современные исследователи по праву ставят Доле в один ряд с другими выдающимися переводчиками прошлого. «Время от времени, — пишет Доминик Ори, автор предисловия к книге Ж. Мунена "Теоретические проблемы перевода", — чтобы вдохновиться или утешиться, мы ставим свечу одному из наших святых учителей: святому Иерониму, допускавшему некоторые искажения, святому Валери Ларбо, который, напротив, не сделал ни одного, святому Эгьену Доле, давшему нам нашу первую хартию, и блаженному Жаку Амьо, и еще Чепмену, и Галлану, и Бертону, и Шиллеру, и Нервалю, и Бодлеру — всем тем, кто доказал нам, что чудо возможно»³.

С именем Доле связаны важные события в истории европейской культуры эпохи Возрождения. В тот период пальма первенства в разработке теоретических проблем перевода принадлежала французам. Д. Стейнер видит в этом результат языкового и политического превосходства французской культуры над культурами других народов после распада единого латинского языкового пространства Европы. Именно этот распад и стимулировал поиск новой общей научной дисциплины — теории перевода⁴. Его глав-

¹ Cary E. Les Grands traducteurs français. Genève, 1963.

² См.: Федоров А.В. Основы общей теории перевода. М., 1983; Будагов Р.А. Литературные языки и языковые стили. М., 1967; Копанев П.И. Указ. соч.; Гоциридзе Д.З., Хухуни Г.Т. Указ. соч.; Nida E.A. Towards a Science of Translation. Leiden, 1964; Steiner G. Après Babel. Oxford, 1975; Ballarci M. De Cicéron à Benjamin. Traducteurs, traductions, réflexions. Lille, 1992; Van Hoof H. Op. cit.; Horguelin P.A. Op. cit.; и др.

³ См.: Mounin G. Les Problèmes théoriques de la traduction. Paris, 1963. P. VIII.

⁴ Steiner G. Après Babel. P. 246.

ная, поистине историческая, заслуга как перед современниками, так и перед последующими поколениями переводчиков — трактат «О способе хорошо переводить с одного языка на другой»¹, опубликованный в 1540 г. Этот трактат считается одним из первых в Европе теоретических сочинений, посвященных исключительно вопросам перевода, «первой хартией переводчиков». Копанев расценивает сочинение Доле как «вершину переводческой мысли эпохи Возрождения»². А по мнению Кари, трактат Доле и «поныне остается одним из самых содержательных сочинений на эту тему»³.

Считается, что Доле принадлежит заслуга введения во французский язык слов *traducteur* (переводчик) и *traduction* (перевод), существующих во французском языке до сих пор для обозначения соответствующих понятий⁴. В этом Доле следует примеру Р. Этьенна, заменившего французским словом *traduire* (переводить) как заимствованную из латыни и лишь незначительно освоенную форму *translater*, так и менее точные, нетерминологические синонимы *tourner* (переворачивать), *mettre* (класть, перекладывать) [ср. русское устаревшее слово с аналогичным значением *перелазгать*]. Действительно, в трактате Доле уже на первой странице можно обнаружить оба слова: «En premier lieu, il fault, que le traducteur entende parfaitement le sens, & matier de l'auteur, qu'il traduit: car par ceste intelligence il ne sera jamais obscure en sa traduction»⁵. Однако Оргёлен, утверждая в своей «Антологии способов перевода», что эти слова впервые вводит Доле в 1540 г. (т.е. именно в своем трактате), помещает в этой же книге фрагмент предисловия к переводу «Парадоксов» Цицерона, сделанному Жаном Коленом и опубликованному в 1539 г., где уже фигурирует слово *traduction*⁶. Поэтому, возможно, более правильным было бы утверждать, что Доле принадлежит авторство слова *traducteur*.

Второе событие — трагическая гибель Доле от рук инквизиции, использовавшей один из его переводов как повод для расправы. «История перевода во Франции начинается с трагедии»⁷, — писал Эткинд в статье «Великие французские переводчики», первые строки которой посвящены Этьену Доле.

¹ Dolet E. «La manière de bien traduire d'une langue en aultre» Lyon, 1540 // Cary E. Les Grands traducteurs français. Genève, 1963.

² Копанев П.И. Указ. соч. С. 140.

³ Кари Э. О переводе и переводчиках во Франции // Мастерство перевода. М., 1966. С. 449.

⁴ См.: Cary E. Les Grands traducteurs français. P. 6; Horguelin P.A. Op. cit. P. 44.

⁵ Dolet E. Op. cit. P. 2.

⁶ Horguelin P.A. Op. cit. P. 50.

⁷ Эткинд Э. Великие французские переводчики (новая книга Э. Кари) // Мастерство перевода. М., 1965. С. 467.

Доле был сожжен в Париже на площади Мобер 3 августа 1546 г., в день своего тридцатисемилетия. В переводе диалогов Платона (диалог «Антиох») Доле сделал одно, на первый взгляд несущественное добавление: *rien du tout*, т.е. *совсем, вовсе*, которое, видимо, казалось ему уместным и придавало всему высказыванию завершенность и гармонию: «Pourquoi elle (la mort) ne peut rien sur toy, car tu n'es encore prest à décéder; et quand tu seras décédé, elle n'y pourra rien aussi, attendu que tu ne seras plus *rien du tout*» — «Почему смерть не властна над тобой? Потому что ты еще не готов к кончине, а когда ты умрешь, она также будет бессильна, учитывая, что тебя больше не будет *совсем*». Безобидное добавление, сделанное Доле, на самом деле искажало смысл высказывания, ведь оно утверждало абсолютный конец, превращение в «ничто» и таким образом ставило под сомнение положение о бессмертии души. Ни в греческом оригинале, ни в латинском переводе такого добавления не было. Инквизиция сочла это достаточным основанием, чтобы обвинить Доле в ереси и расправиться с ним. Но переводческая ошибка послужила лишь поводом для расправы: Доле и до этого преследовался церковью и властями за поступки и высказывания, не имевшие ничего общего с переводческой деятельностью.

Как пишет Э. Кари, «от памятника, который ему воздвигли, не осталось после войны ничего, кроме пустого постамента, будто для того, чтобы проиллюстрировать слова, приведшие его на костер. Но глубокий смысл высказывания подтвердился с блеском: с памятником или без него, Этьен Доле получил бессмертие»¹.

Несмотря на обширную литературу, так или иначе освещающую основные положения трактата Доле, вряд ли можно с уверенностью утверждать, что его переводческая концепция полностью понята современными теоретиками перевода. Более того, в работах, написанных на русском языке, эти положения зачастую приводятся неточно, а иногда и в искаженном виде, что, разумеется, влечет за собой ошибки в трактовке основных идей автора.

Прежде всего хотелось бы подвергнуть сомнению распространенное мнение² о том, что трактат Доле о переводе является главой из его книги «Французский оратор». На самом деле Доле только собирался опубликовать большую работу, посвященную французскому языку, под названием «Французский оратор», в которую, по его замыслу, действительно должна была войти глава о принципах перевода. Это произведение должно было включить в себя трактаты на следующие темы: грамматика, орфография, ак-

¹ Сагу Е. Les Grands... Р. 5 (перевод мой. — Н.Г.).

² См.: указ. соч. Будагова, Копанева, Гоциридзе и Хухуни.

центуация, пунктуация, произношение, происхождение некоторых выражений, способы хорошо переводить, ораторское искусство, поэтическое искусство¹.

Иначе говоря, им был задуман обширный труд по теории французского языка — от орфографии и фонетики до стилистики и поэтики. Но замысел остался нереализованным. В 1540 г. Доле решает опубликовать то, что было уже написано, — трактаты о переводе, о пунктуации и об акцентуации. Эти этюды вышли под общим названием: «*La manière de bien traduire d'une langue en aultre: davantage, de la punctuation de la Langue Françoisse. Plus. Des accents d'ycelle*» — «О способе правильно переводить с одного языка на другой, затем о пунктуации французского языка, а также о его ударениях». Книга имела успех и выдержала еще три издания: соответственно в 1541, 1542 и 1543 гг.² Что касается «Французского оратора», то при жизни Доле он так и не был опубликован. Уже в 1549 г., т.е. через три года после гибели Доле, Дю Белле в трактате «Защита и прославление французского языка» сетовал, что никто так и не взялся опубликовать «Французского оратора», и выражал надежду на то, что «(может быть!) какой-нибудь издатель, благоговейный перед памятью автора и перед Францией, скоро выпустит, быстро и без ошибок, в свет»³ сочинение Доле.

О том, что к моменту опубликования трактата о переводе «Французский оратор» оставался проектом, реализованным лишь отчасти, свидетельствует и тот факт, что, упоминая эту работу в трактате, Доле использует формы как настоящего, так и будущего времени: «*En mon Orateur François je traicteray ce point plus amplement*» — «В моем Французском ораторе я освещу это положение более полно»; «*D'ycieux nombres oratoires je parle plus copieusement en mon Orateur*» — «Об этих размерах я говорю более подробно в моем *Ораторе*». Во всяком случае уже из этих предложений видно, что «Французский оратор» рассматривается автором отдельно от трактата о переводе. Таким образом, трактат Доле вполне можно считать самостоятельным произведением, а не главой из более крупного сочинения.

К сожалению, авторы работ, так или иначе анализировавших концепцию Доле, не всегда опирались на первоисточник — текст его трактата. Возможно, текст этого сочинения был труднодоступен исследователям. Но уже в 1950 г. вышла книга Б. Вейнберга о французском Возрождении⁴, где приводился текст сочинения

¹ См.: Ballard M. Op. cit. P. 110.

² Ibidem.

³ Дю Белле Ж. Защита и прославление французского языка // Эстетика Ренессанса. Т. 2. М., 1981. С. 252.

⁴ Weinberg B. Critical Prefaces of the French Renaissance. Evanston, 1950. P. 81-83.

Доле на французском языке XVI в. Именно на это издание ссылался Р.А. Будагов, анализируя основные положения трактата французского гуманиста в книге «Литературные языки и языковые стили» (в главе «Художественный перевод и литературные языки»). Этот текст воспроизводит одно из изданий сочинения Доле: в нем даются ссылки на первое издание 1540 г. Кроме того, орфография и графика некоторых букв представлены уже в современном виде. Но в целом, если судить по факсимильной копии первого издания, приведенный в книге Б. Вейнберга текст вполне соответствует оригиналу.

В 1963 г. в Швейцарии вышла уже упоминавшаяся книга Э. Кари «Великие французские переводчики»¹. В ней была помещена факсимильная копия текста трактата Доле по первому изданию 1540 г. В 1965 г. Эткинд опубликовал рецензию на эту книгу в сборнике «Мастерство перевода» за 1964 г.² В 1967 г. эта работа Кари упоминалась также Будаговым в книге «Литературные языки и языковые стили»³. Иначе говоря, антология текстов трактатов «старых французских мастеров перевода», составленная Кари, также не осталась без внимания наших филологов.

Критический анализ основных положений трактата Доле, сделанный Будаговым, стал основным источником сведений об этом сочинении эпохи Возрождения для авторов некоторых более поздних работ по истории перевода. Копанев, рассказывая о Доле в своей интересной и насыщенной информацией книге по истории перевода, ссылается на целый ряд источников. Он упоминает книгу американского исследователя Ю. Найды «Towards a Science of Translation», указанную работу Будагова, рецензию Эткинда на книгу Кари, на статью самого Кари «О переводе и переводчиках во Франции», опубликованную на русском языке в том же сборнике «Мастерство перевода» за 1964 г.⁴ Однако основные положения трактата Доле представлены Копаневым в виде свободных перифраз именно той версии, какую мы находим в работе Будагова. Грузинские исследователи Гоциридзе и Хухуни уже в 90-е годы воспроизводят основные положения трактата Доле также по работе Будагова.

Рассмотрим основные положения переводческой концепции Доле по тексту подлинника и сравним их с различными версиями его интерпретаторов.

Первое правило сводится, на первый взгляд, к тому, что переводчик должен прекрасно понимать смысл и содержание перево-

¹ Cary E. Les Grands...

² Эткинд Е.Г. Указ. соч.

³ Будагов Р.А. Указ. соч. С. 248.

⁴ Кари Э. О переводе и переводчиках во Франции // Мастерство перевода. М., 1965. С. 429-455.

димого (que le traducteur entende parfaitement le sens et la matière de l'auteur qu'il traduit). В современных французских вариантах это правило сформулировано практически так же, как и в древнем тексте; изменена пунктуация в соответствии с нормами современного французского языка. Кроме того, в версии Ван Офа перед словом *matière* (*le sens, & matière*) появляется определенный артикль, которого нет у Доле. Нет артикля и в интерпретации, предложенной Кари.

Если взглянуть на эти различия исходя из норм современного французского языка, то окажется, что версия Кари существенно отличается от версии Ван Офа. В наше время артикль обычно повторяется перед вторым и следующими членами конструкции с сочинительной связью между составными частями, если они представлены как самостоятельные члены серии, обладающие определенной независимостью друг от друга. Опускание артикля перед вторым и следующими членами подобной конструкции возможно, если второй элемент словосочетания разъясняет первый либо если последовательность имен понимается как нечто целое, части которого неразрывно связаны между собой. Как же следует трактовать данный фрагмент текста Доле? Что хотел он обозначить сочетанием слов *le sens, & matière*: два важных, но относительно самостоятельных элемента, которые необходимо уяснить переводчику, или же некую единую сущность, заключенную в оригинальном тексте?

Известно, что во французском языке XVI в. в конструкциях, представляющих собой серию имен существительных, объединенных сочинительной связью, можно было ставить артикль только перед первым именем, согласовывая его с ним. М. Гревис приводит пример из Монтеня, современника Доле: «Le prix et hauteur de la vraie vertu est en la facilité, utilité et plaisir de son exercice». В современном французском языке есть немало устойчивых словосочетаний, сохранивших эту архаичную форму (*les eaux et forêts, les allées et venues, etc.*).

Анализ текста трактата показывает, что Доле последовательно не ставит артикль перед вторым именем в сочинительных конструкциях: *la dignité, & richesse; les modernes, & postérieurs; une liaison, & assemblément; les tons, & mesures; etc.* Иначе говоря, Доле строит все сочинительные конструкции по одной-единственной модели, а именно без артикля перед вторым членом конструкции. Поэтому вряд ли есть основания вкладывать какой-либо дополнительный смысл в «нулевой» артикль перед вторым именем в древнем тексте.

Современная версия, предложенная Ван Офом, оказывается более точной по сравнению с версией Кари, в которой сохранена архаичная грамматическая конструкция, имеющая иное значение в современном языке.

Таким образом, можно заключить, что Доле в первом параграфе пишет о двух важных и относительно независимых друг от друга вещах, которые должен уяснить для себя переводчик. Автор трактата не стремится представить их как нечто целое, обладающее внутренней неразрывной связью.

Именно поэтому русская интерпретация первого правила, данная в книге Будагова и воспроизведенная позднее в учебном пособии Гоциридзе и Хухуни, где словосочетание *le sens & matière*, составляющее суть первого правила, сводится к весьма абстрактному, обобщающему оба элемента местоимению *то* (переводчик должен понимать то, что переводит), представляется весьма расплывчатой и неточной. В такой общей трактовке правило Доле не содержит ничего нового. Ведь еще Иероним писал, что может перевести лишь то, что предварительно понял.

Версия, предложенная Копаневым, более конкретна. Он представляет правило Доле как требование понимать содержание оригинала и намерения автора. Эта формулировка, на мой взгляд, довольно близка оригинальной, хотя и она требует уточнений: что такое «содержание оригинала», как соотносится оно с понятием «смысл», что понимать под «намерениями автора», ведь в тексте Доле нет слова даже с близким значением.

Принцип «смыслового» перевода восходит еще к периоду античности и раннего Средневековья, когда Цицерон, а затем и Иероним провозглашали, что переводчик не должен следовать букве оригинала, но стремиться передать смысл переводимого. Цицерон и Иероним, говоря о преобладании смысла над формой, использовали вокабулу *sensus* (*sensum exprimere de sensu*).

Доле к производному от этого латинского слова французскому *le sens*, близкому по значению латинскому этимону, добавляет еще и слово *matière*. Именно это добавление и дает основание видеть в трактате Доле большую глубину по сравнению с той, что мы обнаруживаем в высказываниях предшественников.

В самом деле, французское слово *matière* обладает чрезвычайно широким значением: от философской категории *материя* до значений *вещество*, *материал*. Абстрактные значения этого слова связаны с понятием предмета мысли, т.е. точки ее приложения. Соотнесенность с понятием предмета мысли и позволяет употреблять его для обозначения содержания произведения, так как в содержании текста и находит свое отражение предмет мысли, и даже шире — его темы. Таким образом, первое положение Доле можно было бы трактовать как требование следовать в переводе смыслу и содержанию переводимого произведения, хотя, когда речь идет о переводе, различие между этими понятиями не всегда очевидно.

Но Доле, формулируя это положение, говорит не о произведении, а об авторе (*le sens et matière de l'auteur*), что, на мой взгляд, вызывает дополнительные вопросы и заставляет внимательнее вдуматься в смысл его высказывания.

Можно предположить, что слово *автор* в тексте Доле — это обычная метонимия: текст автора = автор. В этом случае предложенная выше трактовка представляется вполне состоятельной. Но можно продолжить анализ дальше и посмотреть, в каких значениях французские слова *sens* и *matière* могут сочетаться со словом *auteur*, а также постараться понять, что скрывается за глаголом *entendre*.

Если не рассматривать способность слова *sens* обозначать понятия *смысл*, *значение*, которые связаны с понятиями *знак* или *совокупность знаков* (в том числе и *текст произведения*), а исходить лишь из тех значений слова, в которых возможно его сочетание со словом, обозначающим одушевленный предмет, и если при этом оставить в стороне те значения, которые уводят нас в эмоциональную сферу и соотносимы со значениями русских слов *чувство*, *чувствование*, то остается лишь одно значение, считающееся в современном французском языке устаревшим и сохранившимся в устойчивых выражениях, а именно *суждение*.

В этом случае фраза Доле становится более понятной, и в ней появляется новый смысл. Интересен и выбор глагола для обозначения процесса *понимания*. Во французском языке этот процесс может быть выражен разными глаголами: *comprendre*, *saisir*, *entendre*. Если учесть, что глагол *saisir*, у которого значение *понимание* является переносным, расценивается как синоним глагола *comprendre*, то основная оппозиция внутри общего значения понимания пролегает между глаголами *entendre* и *comprendre*. В самом деле, глагол *comprendre* обозначает «проникнуть разумом в сущность вещи, как во все ее составные части, так и в целом». Что же касается глагола *entendre*, то он обозначает не столько проникновение в суть вещей, сколько уяснение сути слов, высказываний. Этот глагол точно выражает сущность первого этапа перевода — проникновение в сущность речений автора оригинала.

В результате анализа значений слов оказывается возможным предложить новую, уточненную трактовку первого правила хорошего перевода, сформулированного Доле. Действительно, переводчику следует прежде всего отчетливо понять, каков предмет Мысли автора и каковы его суждения об этом предмете.

Второе правило хорошего перевода в трактате Доле представлено в весьма лаконичной форме. Его смысл верно передан и в современных французских версиях, и в переложениях на русский язык, правда, все современные версии в силу вполне объяснимой

тезисности изложения ограничиваются лишь общей декларацией — от переводчика требовалось превосходное владение как языком оригинала, так и языком перевода.

Попытаемся разобраться, какие причины вызвали появление этого правила в трактате, и понять, что имел в виду Доле под совершенным владением языками.

Данное требование к переводчикам могло быть, конечно, обусловлено известной в истории перевода практикой перевода с помощью языка-посредника, довольно распространенной как в тот период, когда писал свой трактат Доле, так и в более раннюю эпоху. Достаточно вспомнить гневные строки из трактата соотечественника и современника Доле — Жоашена Дю Белле, обличающие переводчиков, не знакомых даже с азами языков, с которых они берутся переводить. Есть некоторые основания полагать, что положение о необходимости переводчику в совершенстве владеть обоими языками Доле заимствовал у флорентийского гуманиста конца XIV — начала XV в. Леонардо Бруни (1370—1444). В самом деле, Бруни в трактате «*De interpretatione recta*», написанном в 1420 г., одним из основных требований к переводчику называл совершенное владение обоими языками, т.е. не только языком оригинала, но и языком перевода. Таким образом, в его сочинении провозглашалось стремление не только к точности в переводе, но и к правильности речи на языке перевода, к изяществу переведенного текста. Некоторые исследователи, в частности Стейнер, считают, что трактат Доле был навеян идеями итальянских грамматиков и риторов начала XVI в. и, возможно, Бруни¹. Существует, правда, и более осторожная позиция, высказывавшаяся Балляром, который полагает, что, учитывая связи Доле с Италией, такого влияния нельзя исключать, но наличие этих связей само по себе еще ничего не доказывает².

Более того, Доле не только сформулировал положение о необходимости совершенного владения обоими языками. Он не ограничился лишь общими призывами, а попытался аргументировать необходимость именно совершенного владения языками. Аргументы его имеют сугубо лингвистическую основу. «*Entends, que chascune langue a ses proprietés, translations en diction, locutions, subtilités, & uehemences à elle particulieres*» — «Пойми, что каждый язык имеет свои особенности, переносы в предложениях, способы выражения, едва уловимые тонкости и выразительную силу, свойственные только ему». Как видим, Доле пишет о неповторимости каждого языка с точки зрения его выразительных способностей. Эта

¹ Steiner G. *Après Babel*. P. 262.

² Ballard M. *Op. cit.* P. 111.

неповторимость проявляется прежде всего в том, что значения слов в разных языках полностью совпадают чрезвычайно редко, как правило, они различаются и по объему, и по содержанию заключенных в них понятий. Уместность, точность слова в тексте оригинала, осознанная переводчиком, требует поиска такого же уместного и точного слова в переводе.

Доле отмечает также особенности переноса значений, различные в разных языках, т.е. своеобразие образных выражений, фразеологии и идиоматики. Он понимал, что способности языка устанавливать необходимые для переноса значений ассоциативные связи между предметами и явлениями практически не повторяются при переходе от одного языка к другому. Отсюда и требование совершенного владения и языком перевода. Если переводчик не знает всех тонкостей и языка оригинала, и языка перевода, он наносит вред и автору, которого он переводит, и языку, на который он его перелагает, так как он не показывает достоинств и богатств обоих языков, которыми он оперирует, утверждал Доле (*Lesquelles si le traducteur ignore, il fait tort à l'auteur, qu'il traduit: & aussi à la langue, en laquelle il le tourne: car il ne represente, & n'exprime la dignité, & richesse de ces deux langues, desquelles il prend le maniment*).

Аргументы Доле в известной степени перекликаются с идеями Бруни, которые тот высказывал, правда, по другому поводу, а именно когда говорил о недопустимости дословного перевода. Одной из самых интересных особенностей трактата флорентийского гуманиста является то, что он, пожалуй, впервые попытался подойти к проблеме верности перевода и буквализма с научных позиций¹. Он различал в речи последовательности знаков двух видов. Первый вид составляют последовательности (сложные фрагменты речевой цепи), смысл которых вытекает из смыслов, заключенных в составляющих их знаках, и комбинации грамматических правил их сочетания. Второй вид составляют такие последовательности, смысл которых не может быть выведен из сложения смыслов составляющих их элементов, напротив, подобное сложение приводит к искажению смысла. Разумеется, что буквальный перевод возможен только тогда, когда в тексте встречаются последовательности первого вида. Если же речь идет о последовательностях второго вида, то переводчику следует изменять оригинальный текст.

Таким образом, и Бруни, и Доле видели одно из проявлений своеобразия языков, которое должны учитывать переводчики, в Уникальной образности каждого языка, в его способности к переносу значений.

¹ *Ballard M.* Op. cit. P. 123—124. Балляр, анализируя положения трактата Бруни, ссылается на работу *Renier EM.* Interpretatio. Language and Translation from Cicero to Tytler. Amsterdam, 1989.

Одновременно Доле выступает в защиту французского языка. Вряд ли можно сомневаться в том, что, говоря о языке перевода, он имеет в виду свой родной французский язык. Ведь в тот период переводы осуществлялись главным образом с классических языков на новые, среди которых был и французский. XVI век — особый период в истории французского языка. Именно в XVI в. французский язык окончательно утверждается как язык французской нации, победив, с одной стороны, латынь, а с другой — множество местных диалектов. Однако не следует забывать, что указ короля Франциска I, известный под названием Ордонанс Виллер-Котре и предписывавший использование французского языка вместо латинского в области судопроизводства, нотариальной деятельности и государственного делопроизводства, вышел лишь в 1539 г., т.е. за год до того, как в 1540 г. был написан Этьеном Доле его трактат. Французский язык еще нуждался в совершенствовании, защите и всяческом прославлении. Наилучший же способ такого прославления французские гуманисты видели в том, чтобы авторы, писавшие по-французски, мастерски владели этим языком и в своих произведениях, как оригинальных, так и переведенных с других языков, демонстрировали изящество, богатство и красоту французского. Поэтому требование Доле к переводчикам в совершенстве владеть языком перевода имеет кроме всего прочего и культурно-историческую обусловленность.

Третье положение в известной степени дополняет и развивает предыдущее. Доле говорит о недопустимости пословного перевода. Мы неслучайно употребляем здесь термин «пословный» перевод, вместо того чтобы написать «дословный» или «буквальный». Термин «пословный» обращает внимание не столько на семантические аспекты слов, сколько на их расположение в тексте. Доле говорит именно о порядке слов, предостерегая переводчиков от механического воспроизведения синтаксической организации оригинального текста. Порядок слов всегда составлял одно из уязвимых мест в работе переводчика. Механическое следование в переводе расположению слов, принятому в подлиннике, неоднократно осуждалось теоретиками перевода и критиками. Живучесть этого «греха», видимо, в том, что перевод как деятельность по воспроизведению уже созданного текста осуществляется последовательно. Переводчик начинает переводить и задумывается над порядком слов тогда, когда, споткнувшись, обнаруживает, что синтаксическая организация его текста не может передать смысл оригинала. Из-за этой ошибки, отмечает Доле, переводчики часто искажают мысли автора и умаляют прелести и совершенства как одного, так и другого языка.

Таким образом, в трактате подчеркивается организующая роль порядка слов в речи и отмечается необходимость умения построить в переводе такой порядок слов, который следовал бы логике развертывания текста в соответствии с мыслями автора оригинала и с нормами языка перевода.

Интересно, что и это положение Доле иногда передается в искаженном виде. Будагов передает его очень обобщенно: «Его перо не должно быть связано словами и конструкциями оригинала», вовсе не упоминая, что речь идет о порядке слов. Копанев дает пространную перифразу: «Переводчик должен избегать тенденции переводить слово в слово, ибо в противном случае извратит содержание оригинала и разрушит красоту его образного выражения», также не уточняя, что «тенденция не переводить слово в слово» предполагает не что иное, как изменение порядка слов. Гоциридзе и Хухуни повторяют формулировку Будагова. Стейнер, вырвав из текста трактата Доле один небольшой фрагмент, приводит читателя в полное недоумение. Он пишет, что Доле рекомендовал переводчикам быть верными смыслу, но не порядку слов подлинника, т.е. быть свободными в изменении порядка слов, что вполне точно соответствует идее автора трактата. В качестве подтверждения этой мысли он приводит фразу из трактата: «C'est superstition trop grande (diray je besterie, ou ignorance?) de comencener sa traduction au comencement de la clausule»¹ [«Совершенный предрассудок (я бы сказал, глупость и невежество) начинать перевод с начала клаузулы»]. Слово *clausule*, появление которого во французском языке относят именно к 1540 г., означает последний элемент строфы, периода, стиха. Его латинский этимон *clausula* обозначает *заключение, окончание, конец, заключительная часть, концовка*. Можно предположить, что, только закрепившись во французском языке, это слово еще сохраняло значения латинского этимона и было более широкозначным. Таким образом, Доле говорит скорее всего о том, что нельзя начинать перевод с концовки. Но это вовсе не призыв к свободе в выборе порядка слов в переводе. Напротив, он призывает переводчиков к осторожности в изменении синтаксического строя текста, его структуры и пытается показать, что в переводе нужно воздерживаться от крайностей. Начинать перевод с концовки — это такое же невежество, как и стремление передать строку строкой или стих стихом.

Четвертое положение трактата, к сожалению, также подвергшееся значительному искажению, вновь обращает нас к нормам языка перевода, но только уже не в области синтаксической организации речи, а в области выбора лексики. «S'il aduient doncques

¹ Steiner G. *Après Babel*. P. 246.

que tu traduis quelque liure Latin en ycelles, mesmement en la Francoyse) il te fault garder d'usurper mots trop approchants du Latin, & peu usités par le passé: mais contente toy du commun, sans innouer aucunes dictions follement, & par curiosité reprehensible» — «И если, таким образом, тебе придется переводить какую-нибудь латинскую книгу на один из них [один из новых европейских языков], в частности на французский, тебе следует воздерживаться от присвоения слов, слишком напоминающих латинские и мало использовавшихся в прошлом; напротив, довольствуйся общеупотребительным, не изобретай бездумно никаких новых речений из чувства порицаемого любопытства».

Доле действительно сравнивает новые языки (французский, итальянский, испанский, немецкий и английский) с латинским и признает, что эти народные языки еще не преуспели в искусствах так, как латинский. Но вывод, который он делает из этого положения, весьма оригинален. Доле не призывает развивать новые языки за счет более развитого. Напротив, он предостерегает от увлечения латинскими заимствованиями и не рекомендует употреблять те заимствованные слова, которые не являются общеупотребительными. В работах французских авторов это положение иногда представляется как протест против неологизмов. Но Доле говорит не только о новообразованиях, но и о тех словах, которые, будучи ранее заимствованными из латыни, не вошли в фонд общего языка, т.е. не стали общеупотребительными. Признавая превосходство греческого и латинского над французским, Доле не отрицает того, что иногда оказывается необходимым обращаться к заимствованным из этих языков малоупотребительным словам. В то же время он утверждает, что делать это можно исключительно редко и лишь в случаях крайней необходимости.

В некоторых работах эта мысль Доле искажена до неузнаваемости. Более того, смысл высказывания оказывается прямо противоположным тому, который вкладывает в него автор трактата. Так, у Будагова данное положение приводится в следующей формулировке: «Перелагая с языка более развитого на язык менее развитый, переводчик обязан постоянно стремиться развивать последний». Почти в неизменном виде оно возникает у Копанева. Подобная трактовка этого положения способна ввести в заблуждение относительно концепции французского гуманиста о взаимодействии классических и новых языков и противопоставить его Дю Белле, как известно, отрицавшему значительную роль перевода с классических языков для развития новых языков. Но на самом деле, напротив, это положение трактата было подхвачено и развернуто Дю Белле. Через девять лет после того как был опубликован трактат Доле, он резко высказывался против

мнения о том, что французский язык якобы мог быть развит и усовершенствован посредством переводов с классических языков. Он выступал против использования во французской поэзии и в ораторском искусстве форм, выходящих за рамки общеупотребительного. «Лучший способ хорошо говорить, — утверждал Дю Белле, — основывается на словах простых, распространенных, не чуждых общим употребительным нормам»¹.

Нетрудно заметить, что данное требование не утратило своей актуальности и сегодня. Современным переводчикам хорошо известно правило, согласно которому при выборе слов следует остерегаться иностранных заимствований. Достаточно вспомнить высказывания известной русской переводчицы Н. Галь, которая провозглашала как азы переводческого ремесла: «За исключением редких случаев, когда того особо требует характер повествования или героя, русское слово всегда лучше и уместнее иностранного. Это справедливо и для газеты, для публицистики, но стократ — для художественной прозы»².

И наконец, последнее, **пятое положение** трактата Доле. Кари считал, что именно этому положению Доле придавал особое значение. В самом деле, Доле пишет, что, если не соблюдать этого правила, всякое сочинение окажется тяжелым и неприятным. Суть же этого правила состоит не в чем ином, как в соблюдении норм ораторской речи, а именно «правил связывания и соединения выражений с такой нежностью, чтобы не только удовлетворена была душа, но и услаждены уши, ибо нет такой гармонии в обычной речи».

В трактате, посвященном правилам перевода, Доле формулирует лишь общие положения теории ораторского искусства. Эту теорию он намеревался изложить полностью в своем «Французском ораторе». Основной тезис теории Доле сводится к тому, что великолепие выбранных слов само по себе недостаточно: необходимо соблюдать правила их взаимного расположения. Интересным и важным в этом положении является то, что Доле стремится перенести законы ораторского искусства в сферу перевода. Он утверждал, что соблюдение норм ораторской речи, т.е. речи, построенной по правилам ораторского искусства, важно не только для оратора, но и для историографа. Таким образом, он старается распространить нормы ораторского искусства на письменную речь, в том числе и научную. Данное положение весьма существенно, так как, с одной стороны, демонстрирует стремление французских гуманистов первой половины XVI в. установить нормы француз-

¹ Дю Белле Ж. Указ. соч. С. 242.

² Галь Н. Слово живое и мертвое // Из опыта переводчика и редактора. ., 1987. С. 54.

ского языка именно в его письменной форме, а с другой — показывает пути, которыми шли филологи для выработки этих норм. Образцами для них служили произведения древних ораторов и поэтов. И если в сфере художественной литературы, поэзии следовало подражать поэтам древности, то в области прозаической речи, главным образом научной, необходимо было руководствоваться нормами ораторского искусства. Сегодня мы могли бы упрекнуть Доле в том, что он пытался перенести нормы ораторской, т.е. устной, речи на письменную прозу. Действительно, нормы письменной и устной речи в современных языках весьма различны. Но не следует забывать, во-первых, что речь идет о французском языке XVII в., когда нормы письменной речи еще только предстояло выработать и для этого требовались модели, а во-вторых, что хорошая ораторская речь — это речь, как правило, подготовленная, т.е. изначально письменная, что отмечал еще Цицерон¹.

Таким образом, анализ положений трактата Доле показывает, что в его переводческом кредо центральное место отводится языку перевода. В самом деле, лишь в первом положении в общих выражениях высказывается необходимость передать в переводе мысли автора и суть предмета описания. Все же дальнейшие положения сводятся к одному — к требованию соблюдения норм языка перевода, а именно норм выбора слов и использования фразеологических оборотов, синтаксического построения высказываний и выбора соответствующих фигур речи, способных придать тексту должную выразительность.

Трактат Доле действительно может расцениваться как «первая хартия» французских переводчиков, как первый документ французской теории перевода, так как он содержит идею, которая нашла свое воплощение в переводческой практике во Франции на протяжении нескольких столетий. Ведь именно стремлением к изяществу переводного текста продиктованы переводческие решения целых поколений французских переводчиков. Апофеозом изящного перевода была эпоха так называемых «прекрасных неверных», XVII в. — «золотой век» французской литературы. Этим нормам должен был подчиняться и переводчик.

В то же время вряд ли справедливо упрекать Доле во всех грехах французских переводчиков последующих поколений, позволявших себе всяческие вольности. Поступать так означало бы полностью пренебрегать различием между переводом и совсем иной формой литературного творчества — подражанием. Хорошо известно, что именно подражание, а не перевод проповедовалось

¹ См.: Цицерон М.Т. Три трактата об ораторском искусстве. 94

в XVI в. как основной способ обогащения и совершенствования национального языка и национальной литературы. Именно по пути подражания, когда «лишь идея одна заимствуется у автора», а не по пути перевода пошли многие выдающиеся писатели Франции, а затем и России. Причем и те, и другие преследовали одну и ту же цель — совершенствование национального языка и национальной литературы по классическим образцам.

Сегодня можно лишь делать те или иные предположения о том, различал ли Доле перевод и подражание, подобно тому, как их различал его современник и единомышленник Дю Белле. Разумеется, сочинение трактата Доле было продиктовано исторической необходимостью установления норм французского языка, особенно в его письменной форме. Но положения трактата хотя бы терминологически касаются строго ограниченной сферы литературной деятельности — перевода. Дошедший до нас текст трактата не затрагивает других сторон литературной деятельности. Возможно, они получили бы свое освещение во «Французском ораторе».

Что же касается перевода, то концепция Доле достаточно ясна. Приоритет в ней отдается языку перевода. Текст перевода, согласно этой концепции, являясь продуктом литературной деятельности, должен стать частью национальной литературы и соответственно отвечать нормам литературного языка народа.

Если оставить в стороне чрезмерное украшательство в переводах, характерное для Франции XVII—XVIII вв., и взглянуть на лучшее образцы французских переводов (а не подражаний), то можно убедиться в том, что французским переводчикам всегда было свойственно чрезвычайно бережное отношение к родному языку и внимательное отношение к читателю, который, читая перевод, должен получать «удовольствие от текста»¹. Становится понятным, почему французские переводчики так высоко оценивают трактат, написанный около половины тысячелетия тому назад, и считают его первым теоретическим сочинением по проблемам перевода, своеобразной переводческой хартией.

Глава 5

НАЧАЛА ПЕРЕВОДЧЕСКОЙ КРИТИКИ

Письменный перевод, являясь одной из форм литературной Деятельности, традиционно изучается в рамках литературоведения и лингвистической теории перевода. Если лингвистическая

¹ Термин французского семиолога Р. Барта.

теория перевода существует чуть более половины века, то литературоведческий подход к переводу имеет значительно более продолжительную историю. История художественного перевода показывает, что перевод являлся в прошлом и продолжает оставаться в настоящем объектом не столько литературоведения как науки со своими понятиями и категориями, сколько литературной критики, с присущими ей субъективностью и оценочностью. С тех пор как перевод попал в поле зрения читающей публики, теоретические рассуждения о нем чаще всего велись в двух направлениях: либо переводчики, ориентируясь на вкусы и нравы своего века и предвосхищая возможные обвинения в «неверности» автору или читателю, старались оправдать свои действия, разъяснить свои решения, нередко сравнивая свои методы перевода с методами предшественников и ссылаясь на их авторитет; либо просвещенные читатели, возмущенные или, напротив, восхищенные результатами работы переводчиков, подвергали переводы критическому анализу в статьях, трактатах, письмах и т.п.

В своих «объяснительных записках», какую бы литературную форму они ни принимали — комментарии, предисловий, писем и т.п., — переводчики всегда априорно исходили из того, что текст оригинала понят ими абсолютно точно. Они старались доказать, что все метаморфозы, произошедшие с оригиналом в процессе перевода, закономерны. Иногда они признавались, что не смогли передать в тексте перевода все красоты оригинала, и приводили доводы лингвистического или социокультурного порядка, стремясь убедить читателя в неизбежности потерь. Это направление вылилось в конечном итоге в теорию порождения переводного текста.

Второе направление может быть определено как переводческая критика или как теория сопоставительного декодирования. Авторы критических работ рассматривали переводные произведения уже с иных позиций — с позиций получателя речи. Они также обращали внимание на методы и приемы переводческого преобразования текста, но, кроме того, сравнивая *тексты* оригинальных произведений с текстами переводов, прежде всего определяли, насколько полно и верно понят переводчиком текст оригинала, замысел его автора.

Разумеется, переводческая критика, как и вся литературная критика в целом, не свободна от субъективности и оценочности.

Главная причина субъективности переводческой критики состоит в том, что текст представляет собой открытую форму, т.е. он оказывается открытым для интерпретации, для различного понимания. Поэтому расшифровка оригинального текста переводчиком может не совпадать с его расшифровкой критиком, анали-

тиком. В качестве примера можно привести хорошо известную дискуссию начала XIX в. о переводах баллады Бюргера «Ленора» У.А. Жуковским и П.А. Катениным, а также множество дискуссий во Франции в период господства в переводе идеологии «неверных красавиц», когда в отношении одних и тех же переводческих работ высказывались прямо противоположные мнения.

Таким образом, субъективность критики имеет объективные основания. Но как бы ни была близка критика художественных переводов литературной критике, она далеко выходит за ее пределы. Критика переводов опирается на представления о двух культурах, о двух литературных традициях, а главное, о выразительных возможностях двух различных языковых систем, оказывающихся в контакте в переводе. Оценка перевода с позиций только литературной критики как художественного произведения, принадлежащего исключительно переводящей культуре, некорректна. Такая оценка может свидетельствовать лишь о литературных способностях переводчика, а не о его таланте **переводить**. Переводческая критика пользуется эстетическими категориями, принятыми в литературной критике, но имеет обязательную сравнительную основу. Именно такой, сравнительный, подход к анализу художественных особенностей переводной литературы позволяет говорить о стихийно сложившемся особом направлении литературной критики — «переводческой критике». Критика переводного литературного произведения без его сравнения с оригиналом не является переводческой критикой. Весь смысл, сущность переводческой критики в том, чтобы критически оценить мастерство переводчика — иноязычного соавтора — в **искусстве межъязыкового перевыражения**. Поэтому переводческая критика нередко обращает внимание на такой аспект художественного перевода, как понимание переводчиком исходного текста, а иногда и пытается объяснить причины переводческих удач и провалов. При таком подходе к оценке переводческой верности основным критерием оказывается целесообразность решений, принятых переводчиком. Именно эти решения, их обоснованность или, напротив, ошибочность и составляют единственный объект переводческой критики. Таким образом, переводческая критика имеет право на существование в виде отдельного направления теории перевода как науки об **искусстве перевыражения**.

Переводческая критика способна дать интереснейшие сведения не только о художественных особенностях подлежащих критике переводных произведений, не только о границах возможного в переводе и о путях преодоления «невозможного», но и об эстетической, морально-этической и общеобразовательной подготовленности переводчика к выполнению сложнейшей задачи худо-

жественного перевода, о его ответственности за продукт своего творчества.

Начала переводческой критики мы находим уже в работах св. Иеронима. Так, в «Апологии против Руфина» средневековый литератор в острой полемической форме критиковал неточный перевод «Начал» Оригена, выполненный Руфином¹.

В XV в. выходит в свет критический трактат итальянского гуманиста Леонардо Бруни «Об искусном переводе».

§ 1. Трактат Л. Бруни «Об искусном переводе». **Типология переводческих ошибок**

Имя итальянского гуманиста конца XIV — начала XV в. Леонардо Бруни (1374—1444), канцлера Флорентийской республики, автора 12-томной «Истории Флоренции», а также книг «Жизнь Данте» и «Жизнь Петрарки», достаточно хорошо известно в истории перевода. Иногда его называют Леонардо Аретино или Леонардо Бруни Аретино, так как он родился в городе Ареццо. Перу Бруни принадлежит один из первых трактатов о переводе — «De interpretatione recta», написанный в 1420 г. на латинском языке.

Начало эпохи Возрождения некоторые исследователи связывают с повышенным интересом к древнегреческому языку и к античной культуре, развившимся в Италии в период правления одного из последних византийских императоров династии Палеологов Иоанна VIII. Император стремился передать то, что еще оставалось от Византийской империи, под покровительство Церкви и Запада. Благодаря контактам с византийскими эрудитами, установленным на Флорентийском соборе в 1438 г., в Италии начинается так называемая «гуманистическая грекомания»². Но и до Флорентийского собора, с самого начала XV в. в Италии заметен интерес к античной литературе. Леонардо Бруни изучал риторику и право во Флорентийском университете. Византийский ученый Мануил Хризолор обучил его греческому языку и привил интерес к греческой литературе. Имея возможность читать древнегреческих авторов в подлиннике и сравнивать оригинальные тексты с текстами многочисленных переводов, он обнаружил множество неточностей и искажений в латинских переводах, в частности в переводах трудов Платона и Аристотеля. Бруни предпринял попытку сделать новые переводы произведений этих авторов на латинский язык. Он переводит Платона («Федон» и «Горгий» в 1405 г.), Аристотеля («Никомахова этика» в 1417 г.), а также

¹ См.: Смирнов А. А. Указ. соч.

² См.: Ballard M. De Cicéron à Benjamin. P. 93.

работы многих других греческих авторов, в частности Плутарха, Ксенофонта и др. О его переводе речи Василия Кесарийского Поджо Браччолини отозвался как о замечательном произведении «такой дивной красоты слога, что она кажется не переводом, а его собственным сочинением»¹.

В трактате, написанном под впечатлением от чтения исковерканных переводчиком классических текстов, Бруни, однако, не только подверг критике многие переводы произведений античных авторов, но и сформулировал некоторые принципы правильного, искусного, по его мнению, перевода. Он показывает, какие изъяны обнаруживаются в работе переводчика — это либо плохое понимание того, что следует перевести, либо неверное изложение, либо пренебрежение гармонией и изяществом текста. Причины этих изъянов Бруни видит в недостаточной образованности переводчика и в отсутствии у него литературного таланта. Бруни, по сути дела, предпринимает попытку представить перевод в виде двусторонней деятельности. Он отдельно рассматривает понимание оригинального речевого произведения (герменевтический аспект перевода) и порождение нового речевого произведения на языке перевода (аспект переводческой реконструкции).

Основываясь на собственном переводческом опыте и на анализе ранее существовавших переводов, в 1420 г. он и написал трактат «Об искусном переводе», в котором подверг критике многие переводы античных авторов и сформулировал некоторые принципы правильного, по его мнению, перевода. Трактат носит отчетливо выраженный критический характер. Бруни гневно обрушивается на переводчиков, позволяющих себе исказить текст оригинала.

Первый и самый главный «грех» переводчиков — слабое знание языков. Совершенное владение обоими языками, т.е. не только языком оригинала, но и языком перевода, — основное требование к переводчику. «Вся эффективность перевода, — утверждает Бруни, — состоит в следующем: то, что было написано на одном языке, должно быть правильно переведено на другой язык. Однако никто не может это сделать правильно, не обладая многообразным и основательным знанием того и другого языка»². Говоря о необходимости знания языка оригинала и языка перевода, Бруни, по сути дела, предпринимает попытку представить перевод в виде двусторонней деятельности, а именно понимания оригинального речевого произведения (герменевтический аспект перевода) и порождения нового речевого произведения на языке

¹ Итальянский гуманизм эпохи Возрождения. Саратов, 1984. Ч. 1. С. 188. ² Opere letterarie e politiche di Leonardo Bruni. Torino, 1966. P. 153 (здесь и Далее перевод Т.Л. Королевой).

переюда (аспект переводческой реконструкции). «И в самом деле, — продолжает он, — многие способны понимать, но не способны излагать. Таким же образом многие правильно судят о живописи, но не умеют рисовать, и многие знают толк в музыке, но не умеют петь»¹. В данном высказывании итальянского гуманиста со всей очевидностью проявляется его взгляд на перевод как на литературную деятельность, которой должен заниматься лишь тот, кто обладает литературными способностями.

Анализируя подробно неудачные и неумелые переводческие решения, которые и побудили его написать трактат о переводе, Бруни последовательно отделяет герменевтический аспект от аспекта реконструкции.

«Во-первых, — пишет он, — необходимо знать язык, с которого переводишь, и такое знание не должно быть ни ограниченным, ни поверхностным, но глубоким, обстоятельным, точным и достигнутым благодаря постоянному чтению философов, ораторов, поэтов и других писателей. Всякий, кто не прочитал всех этих авторов, кто их всесторонне не изучал и не постигал их, и не освоил их, не может понять подлинного смысла и значения слов, и это главным образом потому, что сами Аристотель и Платон были, так сказать, величайшие мастера словесности и использовали изысканнейший стиль, изобилующий изречениями и предложениями античных поэтов, ораторов и историков, и поэтому часто встречаются тропы и риторические фигуры, которые означают одно в литературе и совсем другое согласно введенному временем обычаю»².

Но чтение произведений выдающихся писателей необходимо не только для развития эрудиции. Бруни приводит ряд примеров, которыми демонстрирует собственно лингвистическую сторону данной рекомендации. Интересно, что примеры он приводит из латинского, а не греческого, как следовало ожидать, языка. Поэтому одни и те же примеры он приводит и тогда, когда пишет о понимании, и тогда, когда рассматривает проблемы переводческой реконструкции.

Одной из самых интересных особенностей трактата является именно то, что Бруни, пожалуй, впервые попытался подойти к проблеме верности перевода и буквализма с научных позиций. Так, рассматривая среди прочих выражение *gero tibi morem* (*повинуюсь, уступаю тебе, поступаю тебе в угоду*), он отмечает: «В самом деле, что значит *gerere* и что *mos* понимает даже необразованный читатель, но совсем другое это выражение означает в целом»³.

¹ Opere letterarie e politiche di Leonardo Bruni. P. 153. ¹
Ibid. P. 155. ³ Ibid.

Латинский глагол *gerere* имеет много значений, но ни одно из **них** не связано с актом повиновения. Напротив, одно из значений — *управлять, командовать*. Слово *mos* означает *нрав, обычай, обыкновение, свойство, закон, правило*, а во множественном числе **еще** и *своеволие, упрямство*, а также *нравы, характер, образ жизни, поведение*. Семантика этого слова, взятого изолированно, также не связана с *повиновением, угодой*. Это значение возникает только в словосочетании.

Таким образом, Бруни обращает внимание на фразеологию, т.е. на те случаи, когда значения последовательностей слов отличаются от значений каждого слова, взятого в отдельности. Из этого следует вывод, которого, правда, сам Бруни не делает, что перевод слова словом невозможен. Бруни разделяет, как мы видим, концепцию Цицерона и Иеронима.

Далее Бруни анализирует разные типы лексических оппозиций. Он начинает с таких пар слов, которые в современной терминологии определяются как паронимы. «*Iuventus* и *inventa*, — пишет он, — два слова, из которых одно означает множество, другое — возраст»¹ (ср. русские: *молодежь* — *молодость*). Затем переходит к синонимам и анализирует различия смыслов пар латинских синонимов *deest* и *abest* (оба означают *отсутствие, нехватку* и т.п., но первое имеет положительную коннотацию, а второе — отрицательную), а также *pena* и *malum*. Он также обращает внимание на переносные значения слов, точнее на то, что слова, между которыми нет на первый взгляд ничего общего, могут оказаться синонимичными в определенных контекстах (*recipio* — *promitto*): «Когда действительно мы говорим *recipio libi hoc*, мы ничего другого не хотим сказать этим, кроме как *promitto*»¹.

Бруни отмечает, что работы многих греческих авторов изобилуют образными, «крылатыми» выражениями, заимствованными из произведений предшественников и заключающими в себе определенные обобщения и скрытый смысл. «Кто не усердствовал в обильном и разнообразном чтении самых различных писателей, — заявляет он, — с легкостью впадает в ошибку и плохо понимает то, что надлежит перевести»³.

Таким образом, первое требование к переводчику относится к тому аспекту перевода, который определяется как герменевтический и заключается в полном понимании системы смыслов оригинального текста.

Второе требование касается порождения текста на языке перевода. Бруни настаивает на том, что переводчик «должен владеть

¹ Opere letterarie e politiche di Leonardo Bruni. P. 155.

² Ibid. P. 157.

³ Ibid.

языком, на который он хочет переводить, так хорошо, чтобы некоторым образом господствовать в нем и иметь его весь в своей власти. Так, чтобы, подыскивая при переводе соответствующее слово, он не уподоблялся бы нищему в поисках подаяния и не прибегал бы к заимствованию или не оставлял бы слово на греческом языке из-за незнания латинского языка, он должен точно знать смысл и природу слов, чтобы не говорить *modicus* вместо *parvus*, *iuventus* вместо *iuventa*, *fortitudo* вместо *robor*, *bellum* вместо *prelium*, *urbs* вместо *civitas*. Сверх того, он должен уметь различать между *diligere* и *amare*, между *eligere* и *expetere*, между *cupege* и *optare*, между *persuadere* и *perorare*, между *recipere* и *promittere*, между *expostulare* и *conquere* и между другими, можно сказать, бесчисленными словами подобного рода»¹. Но от переводчика требуется не только знание смысла слов латинского языка, не только умение различать все оттенки значений многочисленных синонимов. Переводчик «не должен быть несведущим в общепринятых нормах речи, используемых лучшими писателями. И когда он пишет, он должен их имитировать и избегать неологизмов, особенно несоответствующих и грубых»².

Таким образом, Бруни призывает переводчиков в поиске форм выражения обращаться к лучшим образцам словесности на языке перевода. Именно там могут быть найдены модели для конструирования текста перевода, который должен непременно соответствовать общепринятым нормам речи.

К наиболее грубым ошибкам в порождении высказываний на языке перевода, как мы видим, Бруни относит злоупотребление неологизмами, заимствованными из текста оригинала. Критикуя во второй части трактата неумелого переводчика, Бруни достаточно подробно рассматривает примеры неумелого использования лексики. «Что же следовало бы теперь сказать о словах, оставленных на греческом языке, которые столь многочисленны, что кажется, будто перевод этого субъекта является, так сказать, полугреческим»³, — восклицает он и добавляет: «Однако нет ничего, что говорилось бы на греческом и не могло бы выразиться на латыни»⁴. Эта мысль интересна для понимания проблемы переводимости. В самом деле, если полагать, что язык перевода способен передать все, что может быть выражено на языке оригинала, то вопрос о переводимости решается Бруни однозначно в пользу перевода. Такая позиция свидетельствует о том, что автор трактата оценивает латинский язык по уровню выразительности

¹ Opere letterarie e politiche di Leonardo Bruni. P. 159.

² Ibid.

³ Ibid. P. 191.

⁴ Ibid.

наравне с греческим. Интересно, что вопрос о переводимости решается Бруни лишь в отношении определенной пары языков, что, пожалуй, более верно, чем общие рассуждения о переводимости вообще. В истории перевода известно немало высказываний о том, что тот или иной язык успешней переводит другие языки. Об этом говорили немецкие и русские писатели и философы еще в XIX в. В наше время об этом писал Жорж Мунен. Он полагал, что легче переводит тот язык, который смог впитать в себя больший объем когнитивного опыта разных человеческих цивилизаций.

Бруни подчеркивает, что не принимает во внимание те иностранные слова, которые не имеют своих точных эквивалентов в латинском языке. Он прекрасно понимает, что это является объективным фактом асимметрии лексических систем любой пары языков, в том числе и таких, как греческий и латинский. Его возмущает злоупотребление греческими формами тогда, когда в латинском языке имеются точные эквиваленты: «Оставлять на греческом языке слова, для которых у нас есть отличные эквиваленты, — это признак величайшего невежества. Почему, например, *politici* ты оставляешь мне на греческом *πολιτικῶν*, в то время как ты мог бы и должен был бы сказать латинскими словами *respublica*! Почему в тысяче мест ты ставишь *oligarchia*, и *democratia*, и *aristocratia*, оскорбляя слух аудитории столь неупотребительными и неизвестными названиями, в то время как для всех них у нас, на латыни, есть превосходные и употребительные слова? Наши латиняне, в самом деле, для этих трех терминов сказали бы *paucorum potentia* — *власть меньшинства*, *popularis status* — *народное государство*, *optimorum gubernatio* — *правительство {правление} оптимальное*»¹.

Но Бруни интересуют не только лексические аспекты перевода. Он обращается к такой категории, как гармония текста, иначе говоря, затрагивает вопросы стилистики. Тем самым значительно расширяется его представление о единице перевода. Бруни пишет, что переводчику «необходимо обладать слухом и его [автора] проницательностью, чтобы не погубить и не расстроить того, что было сказано в изысканной и гармоничной манере»². Он отмечает, что у каждого автора — своя манера письма, свой стиль, слог. И переводчик должен непременно почувствовать и попытаться передать эту индивидуальность. Бруни приводит примеры разных стилей известных писателей: Цицерону свойственны величественность и многоречивость, Саллюстию — сдержанность

¹ Opere letterarie e politiche di Leonardo Bruni.

² Ibid. P. 159.

и краткость, Ливию — несколько шероховатая велеречивость. Он требует от переводчика следовать стилю автора оригинала: «Поэтому, если он будет переводить из Цицерона, он не сможет обойтись без того, чтобы передать его столь пространные, богатые и избыточные разнообразием периоды, вплоть до последнего фразеологического оборота, то с ускорением, то с замедлением. Если он будет переводить Саллюстия, ему будет необходимо оценить почти каждое слово и быть очень точным и скрупулезным и для этого быть в определенной мере сжатым и лаконичным»¹.

Но есть и еще один аспект перевода, на который Бруни обращает внимание, — это ритмический рисунок речевого произведения. Автор трактата справедливо отмечает, что очень трудно переводить произведения, которые в оригинале написаны в ритмической и изысканной манере. Он показывает, как следует переводить ритмическую прозу: «Необходимо продвигаться по членам (предложения), по вводным словам, по периодам и заботиться о том, чтобы предложение вышло в конце концов хорошо построенным и связным»².

Таким образом, для Бруни верность перевода заключается в точной передаче не только смысла подлинника, но и его формы, и чем замысловатей эта форма, тем сложнее задача переводчика. Форма же состоит не только в определенном ритмическом рисунке. Бруни говорит о необходимости сохранения в переводе всех «украшений» речи. Украшения же он делит на две группы: украшения слов и украшения мыслей. Первые составляют больше трудностей для переводчика, так как построены главным образом на фонетической гармонии слов языка оригинала. Бруни сознает, что при переходе к другому языку подобной гармонии достичь сложно. Что же касается украшений мыслей — образных выражений, фигур речи и прочих риторических приемов, то они обязательно должны быть восприняты переводчиком и сохранены им в переведенном тексте, в противном случае изящный текст оригинала превращается в топорный и грубый текст перевода.

Бруни формулирует общее правило хорошего перевода, так сказать, от противного, показывая, какие ошибки в переводе недопустимы: «В общем, изъяны переводчика состоят в следующем: или в плохом понимании того, что надлежит перевести, или в скверном его изложении, или же в представлении не точным, не изящным и беспорядочным того, что первым автором было изложено точным и изысканным образом. В действительности любой, кто, не обладая литературными познаниями, позволяющими ему

¹ Opere letterarie e politiche di Leonardo Bruni. P. 161.

² Ibid. P. 163.

избежать всех этих недостатков, берется переводить, по праву заслуживает порицания и осуждения — и потому, что вводит читателей в разнообразные заблуждения, подменяя одно другим, и потому, что принижает величие первого автора, выставляя его в смешном свете и бездарным»¹.

§ 2. Критика Французской академии

В 1635 г. во Франции выходит в свет речь одного из первых 17 членов Французской академии Клода-Гаспара Баше де Мезириака «О переводе», в которой критическому анализу подвергается лучшая переводческая работа XVI в. — перевод Жака Амио «Сравнительных жизнеописаний» Плутарха. В речи Баше де Мезириака переводческая критика получает свое дальнейшее развитие. Она приобретает определенную системность. Баше де Мезириак последовательно строит свои критические рассуждения вокруг так называемых правил перевода, сформулированных им следующим образом: «Я полагаю за правило, которое никакой здравомыслящий человек не может поставить под сомнение: если кто-либо надеется на похвалы, коих достоин верный перевод, он должен с точностью соблюдать следующие три положения: ничего не добавлять к тому, что сказал его Автор, ничего не сокращать и не вносить никаких изменений, способных исказить смысл. Те, кто нарушают даже одно из этих трех предписаний, заслуживают порицаний, хотя и в разной степени. Ведь тот, кто грешит пропусками, демонстрирует небрежность и невнимательность более, чем лукавство. Кто изменяет и выдает одну вещь за другую, показывает свое невежество и то, что он недостаточно хорошо понимает предмет, рассматриваемый Автором, или язык, на котором тот пишет. Но тот, кто добавляет что-либо не к месту, преисполнен высокомерия и дерзости»².

Таким образом, Баше де Мезириак выводит три основные требования к верности перевода, имеющие, правда, разную степень строгости: в переводе не должно быть ни пропусков, ни изменений, ни добавлений.

Данное предписание филолога XVII в. на первый взгляд может показаться бесконечно устаревшим: автор трактата будто пытается вновь вернуть нас в лоно буквального перевода, от которого давно отказалось большинство переводчиков художественной литературы. Ведь современная теория переводческих преобразований, сложившаяся к 50-м годам XX столетия, в качестве главных

¹ Opere letterarie e politiche di Leonardo Bruni. P. 159.

² *Bachet de Méziriac* C.-G. Op. cit. P. 8—9 (перевод мой. — Н.Г.).

типов не только допустимых, но и необходимых, т.е. обоснованных, переводческих трансформаций называет именно опущения, замены, добавления и перестановки¹.

Но в то же время трактат Баше де Мезириака вовсе не утратил своей актуальности. Более того, он мог бы составить основу современной типологии переводческих ошибок, «предательств» переводчика по отношению к автору оригинала и к читателю текста перевода.

Обратимся к самому большому, по мнению автора трактата, греху переводчика, а именно к добавлениям. Баше де Мезириак уточняет: недопустимы пустые добавления (*additions superflues*), «которые на самом деле не вредят смыслу, но и ничему не служат, так как не придают речи ни больше красоты, ни больше ясности»². Автор критического трактата признает, что в некоторых случаях переводческие комментарии бывают уместны. «Я не хочу отрицать, — пишет он, — что среди этих выражений встречаются полезные, почти необходимые, так как они содержат истинные разъяснения некоторых греческих слов или же некоторых темных мест. Так, там, где в своем переводе он вынужден оставлять греческие слова *Pityocampes*, *Cybernesia*, *Dipnophores*, я полагаю, что очень хорошо, когда он разъясняет: "*тот, кто изгибает сосновые доски*", "*то есть праздник капитанов кораблей*"»³ и пр. Следовательно, критические замечания не имеют абсолютного характера, они направлены против злоупотребления тем или иным переводческим приемом.

Баше де Мезириак высказывает весьма интересную для своего времени мысль о месте переводческих комментариев в тексте, если без них никак нельзя обойтись: «Какими бы полезными ни были данные выражения, я не могу допустить, чтобы они включались в текст. На мой взгляд, достаточно, чтобы они были размещены на полях, или же в каком-либо другом месте как примечания, или же, если это совсем необходимо, были напечатаны другим шрифтом, чтобы отличаться от собственных слов автора»⁴. Критика отличает бережное отношение к классическому наследию и ответственность перед потомками. Он убежден, что потомкам книги античных авторов должны быть донесены в переводе в той же чистоте, в какой они дошли до его современников. «Ученые знают, — продолжает он, — что ничто не открывает так широко дверь искажениям в добрых старых книгах, как внесение в них добавлений без каких бы то ни было оговорок»⁵.

¹ См., напр., работы Я.И. Рецкера, Л.С. Бархударова, А.Д. Швейцера и др.

² *Bucket de Méziriac C.-G.* Op. cit. P. 9.

³ *Ibid.* P. 15.

⁴ *Idid.* P. 16.

⁵ *Ibid.*

Критическое сочинение Баше де Мезириака построено на анализе одного перевода, в котором его возмутила именно «переводческая отсебятина». Баше де Мезириак в значительно меньшей степени был склонен критиковать опущения и даже замены, искажающие смысл оригинального произведения. Но произошло это потому, что в переводе Амио, по оценке автора трактата, их было не так много.

Таким образом, из трактата Баше де Мезириака следует, что переводческие ошибки состоят в **необоснованном и неуместном** использовании тех или иных приемов преобразования текста оригинала.

Подобный подход к оценке переводческих ошибок представляется вполне состоятельным. В то же время в нем можно увидеть некоторую односторонность, легко объяснимую, если вспомнить, что трактат написан в период, когда в переводе господствовала идеология «прекрасных неверных». Объект критики — Жак Амио, творивший веком раньше, — не имел к ней непосредственного отношения. Но свои корни идеология «прекрасных неверных» видела именно в переводческом кредо «принца переводчиков» XVI в.

В XVI в. взгляды на перевод были иными. Достаточно вспомнить трактат Этьена Доле «О способе хорошо переводить с одного языка на другой», опубликованный в 1540 г., основной пафос которого именно в отказе от дословности. По мнению Доле, переводчики должны стремиться передать смысл речений автора, не боясь преобразовывать текст оригинала. Переводить слово за словом, не предпринимая никаких трансформаций, не изменяя порядка слов, не производя лексических и грамматических замен, не устраняя избыточных и не добавляя необходимых, с точки зрения норм языка перевода, элементов, — такое же предательство, как и переводческие вольности.

Но Доле в XVI в., как и Баше де Мезириак в XVII, призывает переводчиков к осторожности в преобразовании текста. Достаточно вспомнить его замечание о том, что необходимое во всяком хорошем переводе изменение порядка слов должно осуществляться в разумных пределах, осторожно, что совершенный предрассудок, глупость и невежество начинать перевод с концовки.

Таким образом, ошибки переводчика, которые могут квалифицироваться как «предательства», состоят не в том, чтобы внести в текст перевода те или иные изменения (замены, опущения, добавления, перестановки) по сравнению с текстом оригинала, и не в том, чтобы **не предпринимать** трансформаций (замен, опущений, Добавлений, перестановок) там, где они необходимы.

При таком подходе к оценке переводческой верности основным критерием оказывается целесообразность решений, принятых

переводчиком. Именно эти решения, их обоснованность или, напротив, ошибочность и составляют единственный объект переводческой критики.

Трактаты Бруни, Доле, Баше де Мезираака имеют определенную теоретическую ценность и сегодня, так как позволяют представить переводческую критику в структурированном виде, как типологию переводческих ошибок или, точнее, причин переводческих «предательств». Первоначально все переводческие ошибки могут быть разделены на две большие группы. В основе этого деления лежит различие двух аспектов переводческой деятельности: восприятия, т.е. понимания оригинального текста, — это герменевтический аспект перевода, и воспроизведения, т.е. порождения текста перевода, составляющего трансформационный аспект перевода.

Типология причин переводческих ошибок может быть представлена в следующем виде.

Причины ошибок восприятия:

1. Недостаточное владение языком оригинала.
2. Недостаточный когнитивный опыт (слабый уровень индивидуального познания окружающей действительности).
3. Невнимательное отношение к тексту:
 - непонимание того, что автор говорит о предмете;
 - неумение различить, чем стиль данного автора отличается от стиля других писателей, создающих литературные произведения на языке оригинала.

Причины ошибок в порождении переводного текста:

1. Недостаточное знание системы языка перевода:
 - неумение найти семантически наиболее точный эквивалент;
 - неумение выбрать наиболее уместный эквивалент с точки зрения оценочных коннотаций, стилистики и истории языка и общества;
2. Незнание законов построения высказываний на языке перевода:
 - незнание закономерностей речевой коммуникации или пренебрежение ими;
 - незнание законов ритмической организации текста.

Разумеется, все причины ошибок, представленные в данной типологии, взаимосвязаны, так как касаются одной языковой личности — переводчика, его знаний и компетенции, его психики. Но подобное расчлененное представление переводческих ошибок кажется продуктивным как для переводческой критики, т.е. объективной, насколько это возможно, оценки переводческого труда, так и для обучения переводу, когда каждая переводческая ошибка должна с необходимостью найти свою причину.

Глава 6 ПЕРЕВОДИ

СЛОВЕСНОСТЬ

В конце XVIII в. Иоганн Готфрид Гердер, ратуя за самобытность языка и литературы, называет перевод в качестве причины «порчи» национального языка. Привнеся в образ некоторую долю эротизма, он сравнивает национальный язык до того, как на него начинают переводить, с юной девственницей, еще не задумывающейся о том плоде, который появится на свет в результате смешения кровей. Речь на таком языке чиста и непорочна, она — точное отражение характера своего народа. Даже если она бедна, капризна и непоследовательна, она есть отражение исконно национальной культуры¹.

Характер воздействия переводческой деятельности на состояние переводящего языка обсуждался в течение предшествующих двух тысяч лет неоднократно. Наиболее горячие споры велись обычно в те периоды, когда тот или иной национальный язык оказывался «на переломе», когда общество наиболее отчетливо ощущало необходимость осознания выразительных возможностей своего языка. В России после петровских реформ, которые вместе с новым знанием принесли из-за границы массу иноязычных заимствований, начинается нормализаторская деятельность М.В. Ломоносова, В.К. Тредиаковского и А.П. Сумарокова по освобождению русского языка от чужих форм, появившихся в результате бурной переводческой деятельности. Жаркие дискуссии между «шишковистами» и «карамзинистами» показывают, насколько различным может быть взгляд на перспективы развития языка, на его выразительные потенции, на пути совершенствования языка и словесности. Пушкин обвиняет иностранную, в частности французскую, словесность, пришедшую в Россию через переводы и подражания, в том, что она тормозит ход русской словесности.

В Германии книгой книг, заложившей основы современного немецкого языка, считается версия Библии, подготовленная Мартином Лютером в XVI в., т.е. не что иное, как перевод. В Англии такой книгой считается «Библия Короля Якова» — один из шедевров библейского перевода, главная книга англичан, благодаря которой они получили свой язык.

Во Франции переломным периодом для французского языка и французской словесности оказался XVI в., когда после Ордонакса короля Франциска I, который «первым в своем благородном Королевстве вернул всем наукам и искусствам их древнее досто-

¹ См.: *Bennati A. L'épreuve de l'étranger. Paris, 1984. P. 67.*

инство»¹, французский язык стал последовательно вытеснять латынь из сферы государственного управления, права, а также науки и литературы. В первой половине XVI в. литература на новолатинском языке постепенно вытесняется литературой на французском. Новые функции молодого французского языка потребовали от гуманистов того времени осознания выразительных возможностей языка, его способности полностью заменить собой латынь, а также поиска путей его развития и совершенствования.

Среди самых видных литераторов, создававших произведения на французском языке, были Франсуа Рабле и Клеман Маро. Книги Рабле, хорошо известного своим языкотворчеством, оказались истинной эпопеей французской речи. Рабле пытался доказать, что народный язык вовсе не презренный, ни к чему не пригодный, варварский и подлый. Напротив, утверждал он, это старые латинские слова заплесневели и лишены ясности.

Клеман Маро, придворный поэт короля Франциска I, изобретая новые глаголы, также стремился придать французскому языку живописность. Он переводил на французский язык псалмы, а для оттачивания своего стиля перефразировал по-французски стихи латинских поэтов. Если такое межъязыковое перефразирование нельзя назвать собственно переводом, то во всяком случае в нем можно усмотреть действия, присущие переводу, а именно расшифровку смыслов и систем образов исходных поэтических произведений, поиск в ином языке наиболее живописных средств художественного выражения. Подобное перефразирование имеет давнюю историю и восходит к римским писателям. Достаточно вспомнить того же Цицерона, перелагавшего речи греческих ораторов не как переводчик, а как оратор. Почитатели таланта Маро и его последователи — поэты и переводчики — объединились в так называемую «маротическую школу». Один из них — Тома Себилле, автор трактата «Французское поэтическое искусство» (1548). Опираясь на опыт Маро, он в одной из глав трактата, специально посвященной переводу, приравнивает перевод к поэтическому искусству и восхваляет его как один из способов обогащения национального языка и национальной литературы. Его перевод трагедии Еврипида «Ифигения», опубликованный в 1549 г., стал важной вехой в развитии французской драматургии.

Однако такой точки зрения на перевод и его роль в обогащении национального языка и национальной литературы придерживались не все литераторы той эпохи. Молодые поэты, объединившиеся в литературную школу, получившую позднее (1556) название «Плея-

¹ Дю Белле Ж. Защита и прославление французского языка // Эстетика Ренессанса. Т. 2. М., 1981. С. 240.

да», полагали, что перевод, напротив, тормозил развитие французской литературы. В 1549 г. вышел в свет трактат поэта и теоретика «Плеяды» Жоашена Дю Белле (1522—1560) «Защита и прославление французского языка».

§ 1. Защита языка от «предателей-перелазателей»

Для истории и теории перевода трактат Дю Белле представляет несомненный интерес. В нем автор высказал ряд суждений о переводе, позволяющих не только глубже понять отношение к переводческой деятельности ряда французских гуманистов XVI в., но и поразмышлять о том, какое влияние в действительности оказывает перевод на переводящий язык: стимулирует его развитие или же тормозит?

В истории перевода имя Дю Белле нередко связывают с так называемым «переводческим скептицизмом», т.е. сомнениями в возможностях перевода. А.В. Федоров отмечал, что если в предшествующий период — Средние века — у переводчиков не было сомнений в возможностях удовлетворительного результата их работы, то «начиная с эпохи Возрождения такие сомнения возникают — сперва, правда, лишь по поводу поэзии»¹.

Действительно, еще у Данте в трактате «Пир» есть строки, предостерегающие переводчиков от излишней самонадеянности в переводах поэзии². Значительно позднее, уже в XVII в., сомнения в пользу художественного перевода устами литературных персонажей романа «Дон Кихот» высказывает Сервантес³.

¹ Федоров А.В. Основы общей теории перевода. С. 26.

² «Пусть каждый знает, что ни одно произведение, мусикийски связанное И подчиненное законам ритма, не может быть переложено со своего языка на Другой без нарушений всей его сладости и гармонии». Цит. по: Данте Алигьери. Малые произведения. М., 1968. С. 123.

³ Сервантес неоднократно возвращается к теме перевода в романе «Дон Кихот». В первой части можно встретить высказывания, прямо отрицающие возможность поэтического перевода: «Он [переводчик] лишил его [автора] многих природных достоинств, как это случается со всеми, кто берется переводить поэтическое произведение, ибо самому добросовестному и самому искусному переводчику никогда не подняться на такую высоту, какой они достигают в Первоначальном своем виде» /Сервантес М. Хитроумный идалго Дон Кихот Ламанчский. М., 1959. Ч. 1. С. 63). Во второй части романа можно найти образное высказывание Сервантеса о переводе, ставшее уже хрестоматийным: «Я держусь того мнения, что перевод с одного языка на другой, если только это Не перевод с греческого или же с латинского, каковы суть цари всех языков, это все равно что фламандский ковер с изнанки: фигуры, правда, видны, но обилие нитей делает их менее явственными, и нет той гладкости и нет тех красок, которыми мы любуемся на лицевой стороне, да и потом, чтобы переводить с языков легких, не надобно ни выдумки, ни красот слога, как не нужны они ни переписчику, ни копиисту» (там же. Ч. 2. С. 309).

Что же касается Дю Белле, то его трактат, по определению Ж. Мунена, и сегодня остается «антологией всех аргументов против перевода»¹.

Автор трактата был хорошо знаком с предшественниками, древними и современными ему литераторами, анализировавшими проблемы перевода. Он упоминает и переводческие опыты Цицерона, и высказывание Горация из «Послания Писсонам», ошибочно понимаемое им вслед за св. Иеронимом как правило хорошего перевода, и вещее видение самого Иеронима (кстати, Вульгата была канонизирована католической церковью в 1546 г., т.е. за три года до выхода в свет трактата Дю Белле), и трактат «Французский оратор», первый французский трактат о переводе, Этьена Доле.

Попробуем определить, в чем заключается «переводческий скептицизм» Дю Белле и на чем он строит свою «антипереводческую» аргументацию. Прежде всего необходимо отметить, что Дю Белле не против всякого перевода вообще. Как и Данте, он весьма настороженно относится к возможности полноценного перевода поэтических произведений.

Но пафос его трактата в первую очередь связан даже не с возможностями перевода поэзии, а с той ролью, которую его предшественники и современники отводили переводу в развитии национальных языков. Нужно иметь в виду, что цель трактата Дю Белле — это защита и прославление французского языка, поэтому и вопросы перевода рассматриваются им сквозь призму проблемы развития французского языка. Разумеется, поэзия становится тем самым привилегированным жанром, которого переводчики вовсе не должны касаться. Вслед за Данте Дю Белле провозглашает: «Тот же, кто хотел бы создавать на своем народном языке произведения действительно ценные, пусть оставит эти переводы, а особенно переводы поэтов»².

Однако Дю Белле не отрицает вовсе возможность поэтического перевода. Называя перевод поэзии ненужным и даже вредным делом для развития языка, он имеет в виду прежде всего не слишком искушенных в этом деле переводчиков, взявшихся за это сложное дело. Анализируя высказывания Дю Белле, необходимо принять во внимание исторический фон: во Франции первой половины XVI в. сформировался довольно большой слой читателей, не владевших классическими языками, но желавших приобщиться к шедеврам классической литературы. Высокий спрос на переводную литературу и предопределил появление не-

¹ См.: *Moimin G. Les belles infidèles. Lille, 1994. P. 13.*

² *Дю Белле Ж. Указ. соч. С. 243.*

достаточно образованных и не всегда ответственных переводчиков. Такое бывало в развитии культур нередко. Достаточно вспомнить, какого качества переводная литература наводнила наши рынки после того, как рухнул «железный занавес».

Дю Белле с огромным уважением говорит о поэтах-переводчиках, истинных мастерах своего дела. Он упоминает, в частности, Лазара де Баифа, одного из «французских светочей», который «не только перевел "Электру" Софокла почти что стих в стих, а это — многотрудное дело, как поймут те, кто пытался сделать подобное же, но сверх того одарил наш язык словами *эпиграммы* и *элегии*, а также прекрасным составным словом *терпко-сладкий*, и эту честь не надо приписывать кому-либо другому»¹.

В отличие от Гердера Дю Белле не ратует за «национальную непорочность» французского языка — напротив, иностранные заимствования, если они способны обогатить французский язык, следует всячески поощрять. «Я полагаю, — пишет он, говоря о круге наук, которые вслед за греками называет Энциклопедией, — что искусство переводчиков точных в данном случае очень полезно и необходимо, и не следует медлить, если встречаются иногда слова, для которых не находится подходящего слова во французском языке; ведь римляне считали не всегда необходимым переводить все греческие слова, такие как *риторика*, *музыка*, *арифметика*, *геометрия*, *философия* и чуть ли не все названия наук, фигур, трав, болезней, небесной сферы и ее частей и главным образом большинство терминов, употребляемых в естественных и математических науках. Эти слова будут в нашем языке как иностранец в каком-нибудь городе; но перифразы, однако, будут служить им переводчиками. Также я уверен, что ученый перелагатель становится истолкователем, а не переводчиком, если старается придать всем наукам, которые он хотел бы трактовать, украшения и блеск своего языка»². Однако основной тезис Дю Белле состоит в том, что перевод не способен довести до совершенства французский язык. «Сколько бы старания и умения вы ни прилагали при переводах, — восклицает он, — этого совсем не достаточно, чтобы наш язык, еще ползущий по земле, смог бы поднять голову и встать на ноги»³.

Аргументацию против переоценки значения переводов для развития переводящего языка Дю Белле строит на основе анализа структуры ораторского искусства. Подобный подход сам по себе Уже интересен. Почему для доказательства того, что переводы недостаточны для развития языка и его доведения до совершенства,

¹ Дю Белле Ж. Указ. соч. С. 262.

² Там же. С. 247.

³ Там же. С. 244.

автор трактата использует категории ораторского искусства? Чтобы дать ответ на этот вопрос, нужно проанализировать логику рассуждений Дю Белле. Но до того вспомним, что св. Иероним, излагая свою концепцию правильного перевода, опирался на сентенции о переводе Цицерона и Горация, даже приписав последнему то, чего тот скорее всего и не говорил. Этьен Доле, разрабатывая правила хорошего перевода, опять же опирается на переводческий опыт Цицерона и других ораторов древности. Да и сам Дю Белле не смог обойтись без упоминания имен Цицерона и Горация, говоря о тщетности переводческой практики для развития языка: «И если мои доводы, которые я привел, не кажутся достаточно убедительными, я сошлюсь, как на гарантию и опору моей правоты, на пример старых римских авторов, особенно поэтов и ораторов; хотя Цицерон и перевел несколько книг Ксенофонта и Арата, а Гораций дал правила хорошо переводить, они обращались к переводам скорее для собственных занятий и упражнений, чем для опубликования плодов этих занятий и для развития своего языка, для его прославления и распространения»¹. Таким образом, поэтическое и ораторское искусство испокон веков рассматривалось авторами теоретических рассуждений о переводе в качестве двух столпов, на которые должно опираться мастерство перевода.

Ссылаясь на общепринятое мнение «ученых авторов-риториков», Дю Белле выделяет в ораторском искусстве пять составных частей: изобретательность, способ выражения, композиция, память и произношение².

Две последние составляющие, по мнению Дю Белле, даются человеку от природы и никоим образом не связаны с преимуществом того или иного языка; память и произношение могут, разумеется, отшлифовываться упражнениями. Очевидно, что для этих составляющих ораторского искусства перевод не нужен. Композиция же, утверждает Дю Белле, «зависит больше от благоразумия и здравого суждения оратора»³, т.е. от умения построить речь в соответствии с законами логики. Таким образом, остаются две составляющие — изобретательность и способ выражения.

Что касается изобретательности, под которой Дю Белле понимает умение много и красиво говорить на любую тему, то она формируется лишь в результате глубокого и разностороннего образования, благодаря обширным познаниям во всех науках, прежде всего в науках, развитых античными учеными. Дю Белле признает, что в этой области роль перевода существенна, так как

¹ Дю Белле Ж. Указ. соч. С. 242.

² Там же.

³ Там же.

перевод способен «облегчить положение тех, кто не имеет возможности заниматься иностранными языками»¹. Это высказывание на первый взгляд и с позиций сегодняшней реальности представляется вполне справедливым. Однако для его оценки необходимо учесть культурный контекст эпохи Возрождения — эпохи отчетливо выраженного преклонения перед классической литературой и классическими языками. Трудно представить себе разносторонне образованного человека, овладевшего всеми научными знаниями греков и римлян и не знавшего греческого и латинского языков. Кроме того, в тот период основная часть научной информации даже более позднего по сравнению с античностью средневекового периода содержалась в книгах лишь на классических языках. Сам Дю Белле во фразе, непосредственно предшествующей той, которую мы рассматриваем, отмечал: «И совершенно необходимо, чтобы эти два языка были известны тому, кто хочет приобрести богатство и полноту воображения, первую и главную часть вооружения каждого автора»².

В этом признании роли перевода для формирования изобретательности просматривается определенное противоречие, обусловленное тем, что выдвинутое Дю Белле положение не соответствовало порядку вещей, сложившемуся ко времени, когда он сочинял свой трактат. Иначе говоря, та общественная функция перевода, которую был готов признать Дю Белле, реально сводилась к нулю.

В то же время вряд ли можно предположить, что реальное соотношение функций классических и современных языков, существовавшее в тот период, игнорировалось Дю Белле. Объяснение этому противоречию можно найти, на мой взгляд, в модальной и временной структурах трактата. Трактат построен как бы в двух основных временных и модальных планах: с одной стороны, план настоящего и реального, а с другой — план будущего, а значит, возможного или необходимого. Поэтому, говоря о пользе перевода для передачи научных знаний, Дю Белле скорее всего имеет в виду не то реальное соотношение общественных функций новых и классических языков, которое существовало в его время, а некое идеальное будущее, в котором все языки будут равны и все науки будут изъясняться на современных языках. Подтверждение этому мы обнаруживаем в той главе трактата, где Дю Белле говорит о пригодности французского языка для филологии и объясняет, почему древние были более учеными, чем его современники: им не нужно было затрачивать многие годы жизни, силы, энергию и живость ума, свойственные молодости, на Изучение языков; они могли посвятить себя с юных лет изучению

¹ Дю Белле Ж. Указ. соч. С. 242.

² Там же.

наук¹. Констатируя, что в его время «искусства и науки все еще находятся в руках греков и римлян»², Дю Белле формулирует перспективу: «Но в будущем должно быть так, чтобы можно было говорить обо всем, везде и на всех языках»³.

Итак, для овладения полнотой и богатством воображения, а точнее, для овладения научными знаниями, необходимыми для становления оратора, в будущем, когда наука освободится от пут классических языков, перевод сможет сыграть существенную роль.

Остается последняя и, по словам Дю Белле, самая трудная часть, «без которой все остальное оказывается как бы ненужным и походит на меч, еще не вынутый из ножен»⁴, — выбор форм выражения. Лучший способ хорошо говорить, продолжает Дю Белле, «основывается на словах простых, распространенных, не чуждых общим употребительным нормам, на метафорах, аллегориях, сравнениях, уподоблениях, выразительности и многих других фигурах и украшениях, без которых все речи и стихи становятся голыми, всего лишенными и слабыми. И я никогда не поверю, продолжает Дю Белле, что можно все это хорошо усвоить при помощи переводов, потому что невозможно передать все это с той же грацией, с какой сделал это сам автор; тем более что каждый язык имеет нечто свойственное только ему, и, если вы попробуете передать это на другом языке, соблюдая законы перевода, которые заключаются в том, чтобы не выходить за рамки, установленные автором, ваш перевод будет принужденным, холодным и лишенным грации»⁵. Для подтверждения этих слов Дю Белле прибегает к сравнению: «И чтобы убедиться, что это так, прочтите Демосфена или Гомера по-латински, Цицерона или Вергилия по-французски, чтобы увидеть, породят ли они в вас то же восхищение (словно перед вами Протей, изменяющий свой облик на все лады), какое вы чувствуете, читая этих авторов на их языках. И вам покажется, что вы перенеслись с огнедышащего кратера Этны на холодные вершины Кавказа»⁶.

И если, как мы видели, в первых четырех частях роль перевода для совершенствования в ораторском искусстве незначительна, то в самой основной, в сфере средств выражения, она полностью отрицается Дю Белле. Аргументы, приводимые им для доказательства несостоятельности перевода, заслуживают особого внимания.

¹ См.: гл. 10 «О том, что французский язык пригоден для философии, и почему древние были более учеными, чем люди нашего времени» (Дю Белле Ж. Указ. соч. С. 247 и далее).

² Там же. С. 249.

³ Там же.

⁴ Там же. С. 242.

⁵ Там же.

⁶ Там же.

Первый постулат Дю Белле сформулирован в виде закона перевода, который заключается в том, чтобы не выходить за рамки, условленные автором. В этом положении перевод противопоставляется другим видам речетворческой деятельности, в частности подражанию. Основная характеристика деятельности переводчика, по мнению Дю Белле, — это верность: верность тексту оригинала и верность автору. Говоря о пользе переводческого труда, Дю Белле использует такие выражения, как «верные переводчики», «искусство точных переводчиков» и т.п. Что же касается неумелых переводчиков, то их Дю Белле называет «скорее предателями, чем перелагателями», так как «они предают тех, кого берутся перелагать, лишая их славы, и тем самым обманывают несведущего читателя, выдавая ему белое за черное»¹. Ж.-Р. Ламираль отмечал, что французский язык эпохи Дю Белле позволил ему обыграть известную из итальянского языка остроту — *traduttore traditore*². Дю Белле пишет: «Que dirais-je d'aucuns, vraiment mieux dignes d'être appelés traditeurs que traducteurs?» («Что сказать мне о тех, кто поистине более достойны быть названными предателями, нежели перелагателями?»). В самом деле, во французском языке XVI в. слово *traditeur* обозначало предателя и лишь с конца XVII в. стало обозначать более конкретную категорию — христианина, передававшего в первые века язычникам христианские книги и сосуды, чтобы избежать гонений. В значении «предатель» его полностью вытеснило современное *traître*. В русском языке для того, чтобы сохранить игру слов, приходится прибегать к архаическому слову *перелагатель*, которое вполне соответствует историческому контексту трактата.

Верность — главное свойство перевода. Само по себе требование верности в переводе вполне закономерно. Вопрос лишь в том, что понимал под верностью перевода Дю Белле. Чтобы понять его трактовку верности перевода, следует, видимо, обратиться к тому, что Дю Белле считал непереводаемым. И здесь мы вновь встречаемся с формами выражения. Выбор слов — вот самая

¹ *Du Bellay J.* Deffence et illustration de la langue françoise // Horguelin P.A. Op. cit. P. 58: «Mais que diray-je d'aucuns, vrayement mieux dignes d'estre appellez traditeurs, que traducteurs? Veu qu'ils trahissent ceux qu'ils entreprennent exposer, les frustrans de leur gloire, et par mesme moyen seduisent les lecteurs ignorans, leur monstrant le blanc pour le noir: qui, pour acquerir le nom de sçavans, traduisent à credit tes langues, dont jamais ils n'ont entendu les premiers elemens, comme l'hébraïque et la grecque» — «Что сказать мне о тех, кто поистине более достойны быть названными предателями, нежели перелагателями. Ведь они предают тех, кого берутся выразить, лишая их славы. Тем же способом они обманывают несведущего читателя, выдавая ему белое за черное, а чтобы прослыть учеными, они бездумно переводят с таких языков, как древнееврейский и греческий, не зная даже их азов» (перевод мой. — *Н.Г.*).

² *Ladmiral J.-R.* Traduire: théorèmes pour la traduction. Paris, 1994. P. 91.

ответственная и самая трудная задача. Первое требование Дю Белле по выбору слов состоит в том, чтобы слова соответствовали общим употребительным нормам, были простыми и распространенными. В этом позиция Дю Белле близка позиции Мартина Лютера. Таким образом, первое требование к выбору слов — это стремление пользоваться общеупотребительной лексикой собственного языка, т.е. если речь идет о переводе — языка перевода. Второе требование относится к иному пласту выразительных средств — метафорам, аллегориям, сравнениям, уподоблениям, которые в еще большей степени, чем лексика, связаны с культурой и историей конкретного народа и очень часто оказываются маловыразительными или вовсе непонятными при их механическом перенесении в иную культуру через перевод. Чтобы убедиться в этом, достаточно сопоставить некоторые устойчивые сравнительные обороты французского и русского языков: *ingrat comme un coucou* (букв.: *неблагодарный, как кукушка*; ср. русск.: *неблагодарный, как свинья*); *sec comme un cotret* (букв.: *высохший, тощий, как вязанка дров*; ср. русск.: *тощий, как палка*); *blanc comme un drap* (букв.: *белый, как простыня*; ср. русск.: *белый, как полотно*); *bête comme un chou* (букв.: *глупый, как капуста*; ср. русск.: *глупый, как пень*); *vêtu comme un oignon* (букв.: *одетый, как луковица*; ср. русск.: *одетый, как капуста*) и т.п.

Для Дю Белле очевидно, что форма речевого произведения трудно передается в переводе и связано это в первую очередь с тем, что «каждый язык имеет нечто свойственное только ему». Свообразие языков вступает в противоречие с главным требованием к переводу — не выходить за рамки, установленные автором. Именно это трудноразрешимое противоречие и лежит в основе скептического отношения Дю Белле к переводу. Что же касается смысла, то по этому поводу у Дю Белле особых сомнений, кажется, не возникало. Можно предположить, что традиция передачи в переводе смысла смыслом, восходящая еще к работам Цицерона, Иеронима и др., воспринималась Дю Белле как нечто само собой разумеющееся, что он доверял верным переводчикам. Хотя в одной из глав своего трактата, обрушиваясь с очередной критикой на переводчиков, он писал, что «на всех языках находится немало переводчиков, которые не удосуживаются проникнуть в наиболее скрытые и глубинные стороны выбранного автора, а приспособливаются как бы только к первому впечатлению и, забавляясь красотой слов, теряют суть вещей»¹.

Данное высказывание молодого поэта XVII в. поражает своей актуальностью. В самом деле, после многочисленных и в основ-

¹ Дю Белле Ж. Указ. соч. С. 244. 118

ном не лишенных оснований рассуждений семиологов, литературоведов и других теоретиков художественного текста о том, что текст — эта некая открытая сущность, которая утрачивает всякую связь с автором тотчас, как оказывается достоянием читателя, что каждый читатель естественно видит в тексте то, что он видит, а вовсе не то, что видел автор, создается впечатление, что переводчик — это тоже простой читатель, который может видеть в тексте оригинала то, что он видит, основываясь на своем когнитивном опыте. Встав на такую позицию, придется признать, что перевода как такового не существует, так как каждый переводчик будет создавать свое собственное произведение, в силу ума и таланта, лишь отчасти напоминающее оригинал. Это «отчасти напоминающее» чаще всего касается фабулы, развития сюжета. Но не ускользает ли при таком свободном прочтении текста та самая «суть вещей», которую увидел, открыл автор оригинального произведения? Вправе ли переводчик приравнивать себя к простому читателю и, получая «удовольствие от текста», убаюкивать слух и сознание своего читателя свидетельствами собственного мироощущения, выраженными в высказываниях «на заданную тему»? Не в этом ли, в самом деле, и состоит главное «предательство» по отношению как к автору оригинала, так и к читателю перевода?

Видимо, следует более осторожно распространять на переводчика все те права, которыми обладает простой читатель. Переводчик и читатель суть категории разные. То, что является удовольствием для одного, становится тяжким и раздражающим трудом для другого. Переводчик не может руководствоваться только «простым» впечатлением от текста. Его прочтение — это глубочайший лингвистический, культурологический, исторический, эстетический, философский и какой хотите иной анализ текста. Переводческое прочтение оригинала — это истинная герменевтическая деятельность. «Удовольствие от текста» переводчик может получить только тогда, когда он полностью «расшифровал» текст, понял все заложенные в нем смыслы или хотя бы приблизился к такому пониманию. И только после этого начинается второй, не менее тяжкий, этап переводческого труда — этап реконструкции текста на языке перевода иными, как правило, не эквивалентными средствами выражения.

Что же касается форм выражения, то их сохранение в переводе, как мы видели, по мнению Дю Белле, совершенно невозможно именно в силу того, что переводчик не должен ни на шаг выходить за рамки, установленные автором.

Но Дю Белле не особенно волнуют перипетии переводческого труда. Главное для него — это то, что перевод не способен содействовать совершенствованию народного языка. Дю Белле, обра-

тившись к опыту латинян, предложил иной способ обогащения языка за счет словесности других народов, а именно подражание: «Пусть же тот, кто хочет обогатить свой язык, обратится к подражанию лучшим греческим и латинским авторам и направит острие своего стиля к их самым большим достоинствам как к наиболее верной цели»¹. Подражание же, по мнению Дю Белле, вовсе не такое простое дело. «Совсем не легкая вещь — верно следовать достоинствам хорошего автора и как бы перевоплощаться в него; ведь природа даже тем вещам, которые кажутся очень похожими, смогла дать нечто неповторимое, дабы какими-либо признаками и различиями они отличались друг от друга»².

Итак, подражание как особый вид межъязыковой и межкультурной литературной деятельности оказывается противопоставленным переводу. В чем же суть их различия? Ведь подражая, иноязычный литератор должен перевоплотиться в автора оригинала, следуя его достоинствам!

На мой взгляд, идея подражания так, как она провозглашалась гуманистом Возрождения, близка современной концепции вольного перевода. Подражание не предполагает следования тексту оригинала, напротив, оно отвергает его. У автора заимствуются лишь те значимые категории, которые представляются существенными подражателю. Иначе говоря, подражатель в отличие от переводчика ближе к простому читателю: получив удовольствие от текста, он стремится доставить такое же удовольствие своему читателю. Современные концепции так называемой «динамической эквивалентности» относятся скорее к подражанию, чем к переводу.

В противопоставлении перевода и подражания, предложенном Дю Белле, можно увидеть четкое разделение двух видов межъязыковой деятельности, просматривающееся еще с того древнего периода, когда Цицерон противопоставил себя переводчику. В последующем это различие постепенно стиралось, и уже в XVII в. «прекрасные неверные», родные внучки подражаний предшествующего века, расценивались как переводы. Сейчас различие между подражанием и переводом практически полностью стерлось. Но различное понимание сути перевода, прав и обязанностей переводчика по отношению к автору и читателю выдвигает иные оппозиции: говорят о вольном и буквальном переводах, о переводе и интерпретации и т.п.

Дю Белле видит в подражании путь к обогащению и развитию народного языка именно потому, что подражатель не скован

¹ Дю Белле Ж. Указ. соч. С. 244.

² Там же.

рамками текста оригинала, т.е. не обязан выполнять долг переводчика. Именно подражание, по его мнению, вывело латинский язык на один уровень с греческим по силе выразительности. Молодой поэт надеется, что путем подражания удастся вывести на уровень мировых языков и французский. Интересна пророческая фраза, которую мы читаем в его трактате: «Я верю, что придет время и благодаря счастливой судьбе французов это благородное и могущественное королевство захватит, быть может, в свою очередь бразды мирового правления и что наш язык (если только он не погребен вместе с Франциском), только еще начинающий пускать корни, выйдет из земли и достигнет такой высоты и величия, что сможет сравняться даже с греческим и латинским, произведя, как и они, своих Гомеров, Демосфенов, Вергилиев и Цицеронов, как когда-то Франция произвела своих Периклов, Никиев, Алкивиадов, Фемистоклов, Цезарей и Сципионов»¹.

В самом деле, пройдет немного времени — и французский язык станет господствующим языком во всей Европе, а положения трактата Дю Белле определяют на два столетия ход развития литературы не только во Франции, но и во многих других европейских странах. И уже другой поэт в другой стране будет обвинять иноязычную, теперь уже французскую, словесность в том, что она тормозит развитие словесности отечественной.

§ 2. «Принц переводчиков», или «Французский Лютер»

Во второй половине XVI в. французский литературный язык все больше вытесняет латынь из самых разнообразных сфер использования языка. На французском языке появляются произведения прозаических жанров, содержащие главным образом научные знания по истории, географии, философии и др. Интерес нового французского читателя, получившего возможность читать на родном языке, к научным знаниям стимулировал развитие перевода научных трудов как с классических, так и с современных языков. В этой бурно развивающейся переводческой деятельности особое место принадлежит Жаку Амио (1514—1593).

Амио по праву называют, «принцем переводчиков» XVI в. Он перевел с греческого романы «Эфиопики» Гелиодора и «Дафнис и Хлоя» Лонга, а также «Моралии» («Моральные трактаты») Плутарха. Но свой писательский и переводческий авторитет он заслужил благодаря переводу «Сравнительных жизнеописаний» Плутарха, увидевшему свет в 1559 г. Слог Амио восхищал своей простотой и естественностью. Иногда успех Амио объясняют содержанием

¹ Дю Белле Ж. Указ. соч. С. 240.

выбранного для перевода произведения. «Сравнительные жизнеописания» явились для французов XVI в. подлинной энциклопедией жизни, так как в них описано множество самых разнообразных ситуаций: семейных, военных, политических и др.

Однако истинной заслугой Амио является его огромный вклад в совершенствование французского языка. Оценивая вклад Амио в развитие французского языка, его иногда сравнивают с Лютером. Перевод книг Плутарха, выполненный Амио, «стал впоследствии столь же огромным событием для Франции и французского языка, как лютеровский перевод Библии для Германии и немецкого языка», — отмечал П.И. Копанев¹.

Самым важным в переводческом творчестве Амио является не то, что он дал французскому читателю энциклопедию жизни греческого философа, а то, что он сумел эту энциклопедию изложить на французском языке, то, что он сделал французский язык способным описать все разнообразие сцен, ситуаций, моралей и размышлений Плутарха.

Известный французский писатель, современник Амио, Мишель Эйкем де Монтень в своем знаменитом морально-философском сочинении — «Опытах» (1588), вобравших его размышления о литературе и жизни, восхищался литературным даром Амио: «Среди всех французских писателей я отдаю пальму первенства — как мне кажется, с полным основанием — Жаку Амио, и не только по причине непосредственности и чистоты его языка, в чем он превосходит всех прочих авторов, или упорства в столь длительном труде, или глубоких познаний, помогших ему передать так удачно мысль и стиль трудного и сложного автора... Благодаря его труду мы в настоящее время решаемся и говорить, и писать по-французски; даже дамы состязаются в этом с магистрами. Амио — это наш молитвенник»².

Амио стремился быть максимально точным в своих переводах. В обращении к королю Генриху II, которое сопровождало его перевод «Сравнительных жизнеописаний», Амио писал: «Я стремился в большей степени верно передать то, что хотел сказать автор, нежели украсить и отполировать язык, так же как и *он* на своем языке старался писать серьезно и по-ученому, а не легко и плавно»³. Амио заботился не только о содержательной верности своих переводов. Он сознавал и необходимость сохранения в переводе, насколько это возможно, стилистического своеобразия подлинника. В предисловии к той же книге он предупреждал: «Я прошу читателей понять, что долг истинного переводчика состоит не

¹ Копанев П.И. Указ. соч. С. 154.

² Монтень, М. Опыты в трех книгах. Кн. 1 и 2. М., 1979. С. 319.

³ Цит. по: Horguelin P.A. Op. cit. P. 65 (перевод мой. — Н.И.).

только в том, чтобы верно передать содержание его автора, но и в некоторой степени представить его, повторив, подобно тени, форму стиля и манеру речи»¹.

В своих переводах Амио решает сразу несколько задач: обогатить и развить французский язык, описывая в переводе множество самых разнообразных ситуаций, просветить нового читателя, представив ему классическую литературу в доступной для него форме, постараться сохранить содержательную точность и одновременно воспроизвести, насколько это возможно, стиль и язык автора. В языковой ситуации XVI в., когда французский язык еще только начал формировать свои литературные формы, решение этих задач было весьма затруднительным. Амио вводит в оборот множество новых слов. Именно благодаря его переводам во французском языке сформировалась значительная часть словаря музыкальных терминов, а также вошли в оборот такие слова, как *misanthrope*, *enthousiasme*, *atome*, *énigme*, *démocrate*, *cyindre*, *diamètre*, *prosodie* и др. К сожалению, как справедливо отмечает Ж.-Л. Кордонье, роль переводчиков в обогащении языка, отпечаток их деятельности, остается пока совсем неизвестной².

Тем не менее в переводах Амио последующие исследователи обнаруживали множество неточностей. Баше де Мезириак только в его переводах Плутарха насчитал их более двух тысяч.

Стремление сделать перевод понятным новому читателю иногда приводило Амио к упрощениям и переводческим фразам, разъяснявшим смысл тех или иных слов. Его упрекали в том, что в тексте очень часто возникали *иначе говоря, то есть* и другие формы, за которыми следовали разъяснительные перифразы, нередко излишние. Баше де Мезириак о таких излишних добавлениях писал, что одни заставляют читателя скучать и отвращают его от чтения, а другие приводят его в замешательство. «Когда автор упоминает Плутоса, — продолжает он, — Амио тут же добавляет *то есть Бог богатства*. Если Плутарх говорит, что в Риме отмечали праздник Бахуса, Амио принимает своего читателя за столь невежественного, что считает себя обязанным предупредить его: эти празднества назывались вакханалиями. Там, где Плутарх рассказывает, что на монетах Трецены был выбит трезубец, Амио поучает нас замечательной припиской: это такая вилка с тремя зубьями, знак Нептуна. Эти и другие похожие замечания, самое тонкое из которых не превосходит познаний в грамматике первоклассника, выглядят смешно, когда появляются в тексте серьезного и ученого философа»³.

¹ Horguelin P.A. Op. cit. P. 66.

² Cordonnier J.-L. Traduction et culture. Paris, 1995. P. 131—132.

³ Backet de Méziriac C.-G. Op. cit. P. 17—18.

Упрекали Амио не только за добавления, но и за искажения стиля оригинального произведения. Уже в начале XIX в. П.-Л. Курье, принимаясь за новый перевод романа «Дафнис и Хлоя», возмущался по поводу «грубостей», обнаруженных им в тексте перевода Амио. «Амио, — писал он, — не упускает возможности показать грубые картины. Там, где в тексте оригинала говорится "затем, обняв ее, поцеловал", Амио пишет: "затем, бросившись на нее, поцеловал". Высказывание "схватил Хлою" Амио передает как "попытался насильно насладиться Хлоей" и т.п.»¹ В то же время сравнительный анализ перевода Амио и оригинала показывает, что Амио выпускает откровенно эротичные сцены.

Ж. Мунен, анализируя переводческие решения Амио, отмечал, что «грубости» в тексте Амио, равно как и пропуски, свидетельствуют не столько о его желании выйти за пределы буквальности, сколько о состоянии французского языка того периода, о его выразительных возможностях, а также о нравственных нормах французов XVI в. «Возможно, — пишет он, — Амио был убежден, что переводит точно те места, в искажении которых его обвинял Курье: картины греческого текста вылились в воображении, в сознании, в нравах людей XVI в. в слова Амио»².

Искажения и неточности в переводах Амио говорят не о невежестве переводчика и его неспособности справиться с оригиналом, не о плохом знании греческого языка или его пренебрежительном отношении к автору, а о той лингвистической ситуации, которая сложилась во французском языке в период его творчества. Тем не менее иногда Амио ошибочно представляют апологетом вольного перевода во Франции, связывая его имя с явлением так называемых «прекрасных неверных».

§ 3. Прекрасные, но... неверные

XVII век во Франции — это век хорошего вкуса, галантности и разума. Одновременно — это век дамских салонов, диктовавших обществу «правила изысканных манер». Именно в этот период во Франции возникает явление, получившее в истории литературы название «прециозности». Прециозность — термин, образованный от французского слова *les précieuses* (1654), обозначающего женщин, проповедовавших в XVII в. утонченность чувств и изысканность речи³, — не могла не повлиять и на переводческую

¹ См.: Mounin G. Les belles infidèles. P. 60.

² Ibid. P. 61.

³ Мольер по поводу реакции светских дам на его пьесу «Смешные жеманницы» (*Les Précieuses ridicules*) говорил, что настоящие изысканные дамы напрасно обижаются бы, увидев на сцене, как смешны те, кто пытается неумело им подражать. Однако, как мы видим, жеманство и изысканность уже тогда не редко смешивались.

практику. Переводчики продолжали обращаться к тем же авторам, что и в предыдущее столетие, но отношение к классическому наследию было уже совершенно иным. Если в XVI в. повсеместно слышалось сетование на недостаточную разработанность французского литературного языка, на его неспособность выразить все богатство смыслов классических текстов с присущим им изяществом, то уже в следующем веке французская словесность представляется как образец для подражания. Застенчивый пиетет к античной классике сменился критическим отношением к ней. Критические настроения набирали силу по мере того как совершенствовались французская словесность и философская мысль французов, достигнув своего апогея во второй половине XVII в., в эпоху абсолютной монархии Людовика XIV. Лучшие писатели Франции активно занимаются «очищением» языка, созданием нормы письменной литературной речи.

Велика и роль переводчиков, доказывающих своими переложениями классиков величие, неисчерпаемые выразительные возможности и изящество форм французского языка. Переводчиков приглашают в Академию, созданную кардиналом Ришелье в 1634 г. Благоклонное отношение «сильных мира сего» к литераторам, занимавшимся переводом, не могло не привлечь к этой деятельности лучших писателей века. В списке переводчиков оказываются такие имена, как Корнель, Расин, Мольер, Лафонтен, Буало и др. После некоторого охлаждения, вызванного в известной степени трактатом Дю Белле о «предателях-перелагателях», перевод снова становится престижным занятием.

Один из первых членов Французской академии Антуан Годо в «Речи о творчестве Малерба» утверждал: «Многие полагают, что заниматься переводом недостойно смелого человека и что разумной личности дозволено отвлекаться на разъяснение того, что сказали другие, только если она сознает себя неспособной произвести что-либо сама. Но я придерживаюсь иного мнения. Напротив, мне кажется, что для того чтобы хорошо перевести великого автора, требуется не менее способностей к рассуждению, не менее мыслей, не менее красноречия, чем у тех, кто выдумывает оригинальное произведение»¹. Почему это обнадеживающее утверждение, столь актуальное и сегодня, автор помещает в работе, посвященной творчеству Франсуа де Малерба, утвердившего классицизм в его французском варианте?

Порвав с «Плеядой» и проповедовавшим ей подражанием классическим авторам, Малерб становится одним из основоположников классицизма, реформатором языка и поэзии. Его первые

См.: *Horguelin P.A.* Op. cit. P. 80.

произведения представляли собой свободные переложения с итальянского. Но в конце жизни он обращается к переводу. Его авторами оказываются Сенека и Тит Ливий.

В «Предисловии» к своему переводу 33-й книги «Истории Рима от основания города» Тита Ливия Малерб формулирует концепцию перевода, которая окажется господствующей не только в современной ему Франции, но и во всей Европе вплоть до первой половины XIX в. «Есть места в этом переводе, где я добавил некоторые вещи, коих не хватало в латинском тексте, и другие, где я изменил слова, ложность которых была очевидной. Если те, кто заметят эти трудности, не согласятся со мной, пусть сделают лучше, я буду доволен», — признавался поэт и объяснял причины своих переводческих решений по «преображению» текста оригинала: «Если в некоторых местах я добавлял или выбрасывал что-то, так было раз пять или шесть, то первое я делал, чтобы прояснить неясности, которые создали бы затруднения людям, вовсе не желающим их иметь; второе — чтобы не впасть в повторы или иные неуместности, против которых восстал бы, без сомнения, тонкий ум. Что касается истории, то я следовал ей точно и пунктуально, однако я не хотел гротеска, которого невозможно избежать, когда обращаешься в рабство дословного перевода»¹.

Французские писатели и поэты, обратившиеся к переводу, почувствовав выразительную силу французского языка, его способность соперничать с классическими языками, а также осознав высокий уровень мышления своих современников, авторитетность французской философской мысли, взяли за переделку классических произведений. Подражания предшествующего века постепенно стали уступать место «переводам-переделкам». Стратегия перевода строится на представлении о том, что переведенный текст должен прежде всего соответствовать изысканным вкусам публики, нормам хорошего тона, установленным престижными салонами госпожи Рамбуйе, госпожи Скюдери и других, которые могли расточать похвалы переводчикам или, напротив, подвергать их критике. «Нравиться» — становится девизом переводчиков эпохи², получившей в истории перевода определение как эпоха «прекрасных неверных»³. Совершенство речи, которое не-

¹ См.: Ibid. P. 78.

² См.: Van Hoof H. Op. cit. P. 48.

³ Французское словосочетание *les belles infidèles* содержит определенную трудность для перевода, так как оба составляющие его слова *belles* и *infidèles* и результате внутриязыковой транспозиции (перехода одной части речи в другую без изменения морфологической формы) могут выступать как в функции существительного, так и в функции прилагательного. Поэтому словосочетание может быть передано по-русски либо как *неверные красавицы*, либо как *прекрасные неверные*. Вторая форма представляется предпочтительной в связи с тем, что в ней в большей степени сохраняется двойственность французского словосочетания, позволяющая игру слов.

посредственно связывается с совершенством мысли, оказывается главным критерием оценки результатов труда переводчика. Как не вспомнить здесь известный афоризм: кто ясно мыслит, тот ясно излагает.

Истинным предводителем течения «прекрасных неверных» в переводе считается Николя Перро Д'Абланкур. Метафорическое определение этого переводческого течения — «прекрасные неверные», которое иногда ошибочно связывают с именем Амио в силу того, что именно он еще в XVI в. попытался уйти от дословной верности, положив в основу своей стратегии сделать текст перевода удобным для чтения, понятным и правильным с точки зрения норм переводящего языка, также обязано Перро Д'Абланкуру. Именно по поводу его переводов французский филолог, автор первого большого этимологического словаря французского языка Жиль Менаж воскликнул: «Они напоминают мне женщину, которую я очень любил в Туре. Она была прекрасна, но неверна»¹. Деформации оригинала Перро Д'Абланкур объяснял заботой о совершенстве, чистоте, элегантности, ясности выражения, поиском точности и краткости, превосходством вкуса и письменного красноречия над устным, а также принципами искусства, анализом души и возвышенности духа².

Слогом этого выдающегося переводчика XVII в. восхищались многие современники, среди которых поэт Буало, пурист Вожла и другие. В предисловии к своим переводам произведений Тацита Перро Д'Абланкур сформулировал переводческое кредо, определявшее его переводческую стратегию: «Средство достичь славы оригинала не в том, чтобы следовать ему шаг за шагом, а в том, чтобы отыскивать красоты в своем языке подобно тому, как автор оригинала отыскивал их в своем. Одним словом, следует смотреть не столько на то, что он сказал, как на то, что нужно сказать, и иметь в виду более его цель, нежели его слова»³. Интересно, что Перро Д'Абланкур, как и его предшественники Иероним, Доле и Другие, объясняя и оправдывая свои переводческие решения, вновь ссылается на Цицерона: «Цицерон, который был великим Мастером Красноречия, переведя речи Эхина и Демосфена, сказал, что сделал это *non ut Interpres, sed ut Orator*, зная, что иначе бы не преуспел»⁴. Вновь высказывание Цицерона всплывает из глубины веков как главный аргумент в спорах о переводческих стратегиях.

¹ См.: *Horguelin P.A.* Op. cit. P. 76; *Van Hoof H.* Op. cit. P. 48.

² См.: *Cordonnier J.-L.* Traduction et culture. P. 103.

³ См.: *Horguelin P.A.* Op. cit. P. 92.

⁴ См.: *Horguelin P.A.* Op. cit. P. 93.

Перро Д'Абланкур оставил немало заметок, в которых объяснял свои переводческие решения. Это свидетельствует о том, что у него были верные представления об этической стороне переводческого труда. Можно согласиться с мнением современного французского критика переводов Антуана Бермана, который рассматривает как переводческое «предательство» лишь те деформации, о которых переводчик умалчивает. «Но переводчик обладает всеми правами, — пишет он, — если играет в открытую»¹.

Стремясь создавать прекрасные, с точки зрения вкуса общества, переводы, литераторы «золотого века» не стеснялись вносить изменения в текст. Они брали на себя смелость не только исправлять стиль речи автора оригинала, но иногда и вносить изменения в ход его рассуждений, когда им казалось, что автору не хватает логичности. Они оправдывали свои действия тем, что способствуют славе своего автора, представляя его французскому просвещенному читателю во всем блеске.

Подобная переводческая стратегия была принята столь многими литераторами, что говорили уже о школе или даже о «секте перротистов». Дух «прекрасных неверных» не обошел стороной и великих мужей Франции. Прекрасные и неверные переводы выходили из-под пера Корнеля, Расина, Мольера, Лафонтена, Буало и многих других мастеров французской словесности.

Обычно «прекрасные неверные» оцениваются в истории переводческого опыта со знаком минус. Переводы, выполненные в этом ключе, называют предательством, идевательством, измывательством, надругательством и т.п. над автором оригинала. Но на «прекрасных неверных» можно взглянуть и с другой стороны. При всей их неверности они были прекрасны.

Эта переводческая стратегия, вряд ли похвальная с точки зрения представлений о верности и эквивалентности перевода, во многом способствовала дальнейшему развитию французской словесности, установлению норм французского классицизма в литературе. Распространение «прекрасных неверных» в немалой степени способствовало просвещению века. Массовый читатель, появившийся еще в XVI столетии, стремился к получению знаний, содержащихся в классических произведениях, на своем родном языке. Ему не важен был стиль автора оригинала, не всегда даже важен ход его рассуждений, если по-французски мысль можно было выразить иначе. Передавая систему смыслов автора, переводчики облакали ее в изящную словесную и логическую форму. Они не только соответствовали вкусам салонов, но и прививали вкус к изящной словесности массовому читателю.

¹ *Berman A. Pour une critique des traductions: John Donne. Paris, 1995. P. 93.*

В то же время практика «прекрасных неверных» показывает определенный уровень осознания трудности достижения подобия в переводе. «Прекрасные неверные» — это своего рода реакция на непреодолимые трудности в переводе, на так называемую «непереводимость». Если перевод не может быть слепком с оригинала, его полным подобием, он не может быть верным. А раз так, то пусть будет хотя бы прекрасным с точки зрения норм переводящего языка. Понимая невозможность создания точного слепка с оригинального произведения, переводчики сменили верность и преданность автору на верность и преданность читателям, решив создать на основе оригиналов такие произведения, которые улаждали бы их слух.

С точки зрения современной семиотической теории перевода, «прекрасных неверных» можно рассматривать как интересный образец прагматически адекватного перевода. Переводчики облекали смыслы, извлеченные из оригинального произведения, в ту форму, которая оказывалась наиболее приемлемой для получателей перевода, форму, которую надеялся, ожидал получить читатель.

Не следует полагать, что все переводчики того периода строили свои стратегии таким же образом. Как хорошо известно, весь переводческий опыт состоит из противоборства противоположных тенденций. Противостояние «переводческой вольницы» и «переводческого рабства», существовавшее всегда, продолжается и сейчас. Реакция на «прекрасных неверных» сформировалась уже во второй половине XVII в., вылившись в горячие споры о правах и обязанностях переводчика. Наряду с прекрасными и неверными переводами создавались совершенно иные произведения, авторы которых стремились не отступать ни на шаг от оригинального текста, передать полностью всю систему смыслов оригинала, ход рассуждений автора, воспроизвести его стилистику и систему образов. В 1661 г. выходит трактат «О переводе» (*De interpretatione*) Пьера-Даниэля Юэ, в котором он порицает вольный перевод и ставит под сомнение справедливость известных высказываний о переводах Цицерона и Иеронима. Он доказывает, что высказывание Горация (*Nec verbum verbo...*), которое использовал Иероним для оправдания вольного перевода, не имеет никакого отношения к переводчикам. Юэ показывает, что манера перевода во многом зависит от жанра переводимого текста. Сакральные тексты следует переводить только буквально, в противном случае — это ересь. Точно, слово за словом, должны переводиться и научные произведения. «Можно ли представить себе без улыбки Архимеда, изливающегося в красноречии о цилиндре или о шаре,

или Птолемея, декламирующего о движении звезд? Эти предметы изучаются, а вовсе не украшаются»¹, — заявляет он.

Для Юэ этика поведения переводчика заключается в бережном отношении к автору. Переделки и исправления в угоду читателю не являются переводом: «Переводчик, слишком самоуверенный и слишком стремящийся понравиться, имеет склонность присваивать себе роль судьи; он стремится подчинить своим желаниям автора, которого он якобы переводит, выбрасывая места, которые ему не нравятся, заменяя их собственными выдумками. Такой человек — путаник, а не переводчик, он латает, а не переводит»².

В 1681 г. выходит в свет сборник стихов Анакреонта и Сапфо в переводе Ан Дасье. Перевод имел неожиданно огромный успех благодаря непривычной простоте и верности. Одновременно он вызвал горячие споры о манере перевода поэтических произведений, так как госпожа Дасье перевела стихи феческих поэтов прозой. Включившись в споры, переводчица заявляла, что только проза может точно передать все мысли автора, сохранить красоту его образов, сказать все то, что говорит автор; если иногда, что бывает крайне редко, она и оказывается вынужденной придать ему что-то, то это «что-то» она черпает в нем самом³. Однако нормы благозвучия, морали, установленные французским классицизмом и выработанные в известной степени благодаря именно «прекрасным неверным», не могли не оказать влияния даже на тех переводчиков, которые видели свою задачу в точном следовании тексту оригинала. В 1711 г. Дасье опубликовала прозаический перевод «Илиады». Она не смогла перешагнуть через нормы словесности и в переводе выпускала или заменяла более мягкими грубые слова, ругательства и другие выражения, способные возмутить изысканное ухо. «Что можно ждать от перевода на язык такой, как наш, всегда рассудительный, даже скорее застенчивый; в нем почти нет такой необходимой горячности, он — заложник обычая, лишенный всякой свободы, не знает, что делать со словами низкими, фубыми, неприятными»⁴, — сокрушалась Дасье в предисловии к переводу.

В 1714 г. Антуан Удар де ля Мот (Ля Мот-Удар), опираясь на прозаический перевод госпожи Дасье, сделал новый поэтический перевод «Илиады». В «Слове», открывающем перевод, он выступил с критикой в адрес Дасье, открыв тем самым жаркую дискуссию о принципах перевода. В этом же «Слове» Удар де ля Мот высказал

¹ См.: *Horguelin P.A.* Op. cit. P. 103.

² *Ibid.* P. 104.

³ См.: *Van Hoof H.* Op. cit. P. 51.

⁴ См.: *Horguelin P.A.* Op. cit. P. 113.

весьма интересную мысль, позволяющую глубже понять идеологию «прекрасных неверных». Он писал, что обороты и выражения Гомера — это почти всегда самые прекрасные формы его (рыка, в то время как отвечающие им обороты и выражения французского языка не являются самыми прекрасными в языке перевода. Поэтому переводчик, поняв смысл оригинального произведения, должен абстрагироваться от форм оригинала и постараться передать оригинал равно совершенными формами, такими, какие бы выбрал сам писатель, если бы писал в XVIII в. по-французски. Таким образом, Удар де ля Мот ставит во главу угла прагматику перевода: текст перевода должен вызывать у читателя то же впечатление совершенства, что и текст оригинала. Семантическая верность оказывается подчиненной прагматической. Следует отметить, что подобный подход вовсе не устарел. И в XX в. многие теоретики перевода предпочитали утверждать примат динамической (функциональной, прагматической и т.п.) эквивалентности.

Удар де ля Мот утверждал также, что существуют два вида перевода. Первый — буквальный. К нему само слово *перевод* подходит лучше всего. Второй — более смелый. Его, скорее, можно определить как элегантное подражание. Он располагается между простым переводом и парафразом. Первый вид перевода полезен тем, кто стремится к эрудиции и хочет изучить предметы, описанные автором, и ход его мыслей. Второй вид более дерзкий и малополезный, но он должен нравиться. Даже если он и не передает смысла оригинала, он передает его красоту и силу, а иногда и украшает его, если красоты ему где-то недостает.

Тезис о двух видах перевода, разумеется, не нов. Мы встречали его еще у Цицерона. Интересно то, что он продолжает повторяться из века в век. Мы встретим его и в работах критиков перевода XIX в., и в работах современных теоретиков перевода. Возникает вопрос: не является ли такое упорное разделение перевода на два вида попыткой решить самый сложный, но и самый главный вопрос теории перевода, от которого зависит само определение этого явления, а именно вопрос об эквивалентности, т.е. о том, что же можно считать эквивалентным при сравнении текста оригинала с текстом его перевода?

Практика «прекрасных неверных» продолжалась в XVIII и в Первой половине XIX в. Но в этот период объектом переводческих экспериментов стала уже не только классическая литература, но и литература других народов. Естественно, чем самобытней и оригинальней оказывался автор, тем больше он страдал от переделок и исправлений, когда переводчики стремились «уложить» его в жесткие рамки изящной словесности. «Прекрасные неверные»

оставили яркое пятно в истории переводческого опыта во Франции. Это явление еще раз продемонстрировало значимость переводческого труда для развития словесности, для совершенствования философской мысли, для формирования литературного вкуса читателя. «Прекрасные неверные» показали, что переводческая практика, точнее, доминирующие тенденции в ней оправдываются определенным состоянием словесности, степенью развитости языка и литературы. Иначе говоря, не только перевод воздействует на словесность, ускоряя или, напротив, замедляя ее развитие, но и уровень развитости языка и литературы, общее состояние культуры народа предопределяют те или иные тенденции в переводе. «Прекрасные неверные» французских переводчиков происходили из всеобщего убеждения в совершенстве французской словесности, в ее превосходстве над словесностью других народов. Это убеждение было действительно всеобщим, т.е. выходило за пределы Франции.

«Прекрасные неверные» остались бы ярким, но все же национально ограниченным пятном в истории перевода, если бы французский язык не занял положение языка межнационального общения в Европе, если бы словесность французов, а также главные направления и тенденции в литературном творчестве, в том числе и в переводе, не стали образцом для подражания другими народами Европы. Однако роль этого подражания в развитии словесности других народов далеко не однозначна.

§ 4. Влияние французской словесности на ход развития русской

Les traducteurs sont les chevaux de trait de la civilisation.

Joseph de Maistre

Переводчики — почтовые лошади просвещения.

А.С. Пушкин

Пожалуй, нет ни одной европейской культуры, о которой Пушкин высказывался бы столь противоречиво, сколько о французской. «*Mon ami, je vous parlerai la langue de l'Europe, elle m'est plus familière que la nôtre*»¹ — «Мой друг, я обращаюсь к Вам на языке Европы, он мне более привычен, чем наш» — так начинается письмо Пушкина П.Я. Чаадаеву, написанное, как всегда, на французском языке. Роль французского языка в русском обществе первой половины XIX в. общеизвестна. Россия — часть Европы. Она приняла французский язык в качестве языка межнационального общения. Несмотря на политическое недоверие к Франции, вызванное наполеоновским походом в Россию, русское общество продолжает

¹ *Пушкин А.С.* Поли. собр. соч.: В 10 т. 2-е изд. М., 1958. Т. 10. С. 363.

в салонах говорить на французском языке, читать в подлиннике произведения французских авторов, а также пользуется французским языком в официальной и частной переписке. «Монархия французского языка», по определению Жозефа де Местра¹, не только не рухнула в результате роста национального самосознания народов Европы, но, напротив, еще более укрепила свои позиции.

Роль французского языка в русском обществе не ограничивается, однако, только выполнением функций средства устного и письменного общения в высшем свете. Нельзя недооценивать значение французского языка для развития русского языка, особенно в его письменной форме, русской словесности. Вспомним, как оценивал Пушкин состояние языка русской прозы в 1825 г. в статье «О предисловии г-на Лемонте к переводу басен И.А. Крылова»: «Проза наша так еще мало обработана, что даже в простой переписке мы принуждены *создавать* обороты для изъяснения понятий самых обыкновенных, так что леность наша охотнее выражается на языке чужом, коего механические формы давно готовы и всем известны»². Слово *создавать* выделено в тексте самим Пушкиным. И, как известно, это «создание» оборотов речи родного языка осуществлялось Пушкиным в немалой степени по моделям французского языка, т.е. путем перевода, калькирования французских оборотов речи.

Но не следует и переоценивать роль французского языка в развитии и совершенствовании языка русской прозы, а точнее, письменной формы русского литературного языка.

Как известно, Пушкин не жаловал французскую поэтическую традицию и возможности французского языка в области стихосложения: «Нет сомнения, что стихосложение французское самое своенравное и, смею сказать, неосновательное»³. Досталось и «великим французам»: «Всем известно, что французы народ самый антипоэтический. Лучшие писатели их, славнейшие представители сего остроумного и положительного народа, Montaigne, Voltaire, Montesquieu, Лагарп и сам Руссо, доказали, сколь чувство изящного было для них чуждо и непонятно»⁴. Не в чести оказалась и французская философия: «...мысли собственно французские уже стары; следовательно, не мысли, а общие места: сами французы заимствуют их у немцев и англичан»⁵; «она (немецкая философия. — Н.Г.) спасла нашу молодежь от холодного скептицизма

¹ См.: Duron J. Langue française langue humaine. Paris, 1963. P. 67.

² Пушкин А.С. Поли. собр. соч. Т. 7. С. 31.

³ Там же. С. 243.

⁴ Там же. С. 264.

⁵ Там же. С. 113.

французской философии и удалила ее от упоительных и вредных мечтаний, которые имели столь ужасное влияние на лучший цвет предшествовавшего поколения!»¹ И наконец, апофеоз критики в адрес французских писателей: «В них нет и не было бескорыстной любви к искусству и к изящному. Жалкий народ!»²

Эти и многие другие аналогичные высказывания о словесности, поэзии, философии, театре «остроумного и положительного народа», казалось бы, с достаточной очевидностью демонстрируют отношение Пушкина к французской культуре. Но в чем причины такого сарказма? Почему Пушкин столь пренебрежительно высказывался о французской словесности, о французских культурных традициях?

Возможно, с высоты гения русской поэзии, достигшей уже к тому времени значительного расцвета, он с некоторым скептицизмом смотрел на то, *что* создавалось поэтами других стран, его современниками и предшественниками, чье мастерство он уже превзошел. Или он был уже *blasé* (Пушкин любит это французское слово и довольно часто употребляет его в письмах, заметках, статьях, не находя достаточно точного эквивалента для перевода в современном ему русском языке), т.е. пресыщен французской культурой, окружавшей его с самого детства, и утомлен подражаниями французским образцам в русской литературе, театре, философии.

Попытаемся разобраться в том, что стоит за этими оценочными высказываниями, и определить истинное отношение Пушкина к французской словесности, французской поэзии, французскому языку, его выразительным свойствам и их влиянию на русскую словесность.

Прежде чем проанализировать характер влияния французской словесности на русскую и попытаться установить факторы, сдерживавшие ее развитие или, напротив, способствовавшие ему, попробуем определить, что понимал Пушкин под термином *словесность*. В современном русском языке это слово во всех значениях пока считается архаизмом. Правда, сейчас *словесность* вновь входит в употребление, заменяя собой словосочетание *язык и литература* или слово *филология*. Во времена же Пушкина, если судить по заметкам, письмам и статьям того периода, термин *словесность* был весьма употребим и прежде всего обозначал литературу, совокупность литературных произведений какого-либо народа и уже потом филологические науки и учебный предмет. Поэтому можно предположить, что, говоря о французской словесности, Пушкин

¹ Пушкин А. С. Поли. собр. соч. Т. 7. С. 276.

² Там же. С. 644.

впервые очередь имел в виду французскую литературу и язык литературы, т.е. тот пласт французского языка, который использовался французами в письменной речи.

В черновой заметке, озаглавленной «О причинах, замедливших ход нашей словесности», явившейся откликом на статью А. Бестужева «Взгляд на русскую словесность в течение 1823 г.», опубликованную в «Полярной звезде» в 1824 г., Пушкин писал: «У нас еще нет ни словесности, ни книг, все наши знания, все наши понятия с младенчества почерпнули мы в книгах иностранных, мы привыкли мыслить на чужом языке; просвещение века требует важных предметов размышления для пищи умов, которые уже не могут довольствоваться блестящими играми воображения и гармонии...»¹ Таким образом, говоря о словесности, Пушкин имеет в виду литературный язык в целом, способности языка выражать сложные и важные «предметы размышления» в интересах просвещения. Иначе говоря, словесность понимается Пушкиным достаточно широко. Интересное подтверждение тому можно обнаружить у самого Пушкина. О. Холмская, анализирувшая черновые записи поэта, обратила внимание на любопытную деталь. В черновике статьи «Об альманахе "Северная лира"» (1827) Пушкин, сравнивая заслуги перед отечеством Петрарки и Ломоносова, первоначально написал: «В самом деле сии два великие мужа имеют между собою сходство. Оба сотворили язык своего отечества...» Слова *сотворили язык* в рукописи были зачеркнуты и сверху написано: *основали словесность*, отметила О. Холмская². Таким образом, понятия *язык* и *словесность* оказываются у Пушкина тесно связанными.

Поэтому для того чтобы понять, как оценивал Пушкин французскую словесность, а также то, как воздействовала она через переводы и подражания на русскую, необходимо, насколько это возможно, отделить понятие художественной литературы от понятия словесности как всей системы выразительных средств языка. Что же касается художественной литературы, то и внутри ее, видимо, следовало бы отделить поэзию от прозы, так как отношение Пушкина к французской поэзии и к французской прозе, а также к выразительным способностям французского языка в поэзии и в прозе было различным.

В черновых записках, сделанных в 1822 г. и представляющих собой план так и не написанной статьи «О французской словесности», Пушкин резко выступает против подражания французским литературным образцам, французской словесности: «...как

¹ Пушкин А. С. Полн. собр. соч. Т. 7. С. 18.

² Холмская О. Пушкин и переводческие дискуссии пушкинской поры // Мастерство перевода. М., 1959. С. 311-312.

можно ей подражать: ее глупое стихосложение — робкий, бледный язык — вечно на помочах...»¹ Однако, говоря о французской словесности, он на самом деле имел в виду лишь французскую поэзию и французское стихосложение, так как в первую очередь называл имена Малерба, Буало, Менара и других поэтов, т.е. тех самых, с которыми связывается понятие «прекрасных неверных» в истории перевода. Именно эти поэты не только своими оригинальными произведениями, но и переводами-переделками во многом способствовали совершенствованию французского литературного языка и французского стихосложения. Пушкин критикует французов: «Малерб держится четырьмя строками оды к *Дюперье*... Менар чистый, но слабый... Ракан, Воатюр — дрянь... *Буало* убивает французскую словесность...»²

В то же время подражание остается еще доминирующей тенденцией в русском творчестве. Подражание предполагает и определенное заимствование форм выражения. Иноязычные формы, модели изыщной словесности наводняют русский литературный язык. Правда, уже не только французская словесность представляется единственным образцом для подражания. Пушкин в поиске источников для развития национальной словесности анализирует литературу разных народов и убеждается, что нет оснований для того, чтобы отказывать русской словесности в достаточной поэтической силе: «Не решу, какой словесности отдать предпочтение, но есть у нас свой язык; смелее! — обычаи, история, песни, сказки — и проч.»³

В 1823—1824 гг. в письмах П.А. Вяземскому он развивает эту мысль и, вновь говоря о словесности, имеет в виду поэзию, причем поэзию романтическую, освобожденную от канонов классицизма: «Все, что ты говоришь о романтической поэзии, прелестно, ты хорошо сделал, что первый возвысил за нее голос — французская болезнь умертвила б нашу отроческую словесность»⁴, а также: «...я желал бы оставить русскому языку некоторую библейскую похабность. Я не люблю видеть в первобытном нашем языке следы европейского жеманства и французской утонченности. Грубость и простота более ему пристали. Проповедую из внутреннего убеждения, но по привычке пишу иначе»⁵.

Это внутреннее противоречие, выраженное последней фразой, как нельзя лучше характеризует отношение Пушкина к французской словесности и к ее роли в развитии русской словесности.

¹ Пушкин А.С. Поли. собр. соч. Т. 7. С. 527.

² Там же. С. 533.

³ Там же. С. 527.

⁴ Пушкин А.С. Поли. собр. соч. Т. 10. С. 55. ⁵

Там же. С. 76.

В поэтическом творчестве Пушкин расценивал влияние французской словесности как помеху, как дурную привычку. Он был убежден в потенциальном превосходстве русского языка над французским в поэтической речи. А уже в 1836 г. в одной из последних своих работ «Мнение М.Е. Лобанова о духе и словесности, как иностранной, так и отечественной» Пушкин с полной уверенностью утверждает, что русская поэзия «осталась чужда влиянию французскому; она более и более дружится с поэзией германскою и гордо сохраняет свою независимость от вкусов и требований публики»¹. Это позволяет сделать вывод о том, что скептически относится Пушкин главным образом к французской поэзии, французским традициям стихосложения, выразительным способностям французского языка именно в поэтической речи. В этой сфере он стремился к полному освобождению русской поэзии, русского поэтического слога от французского воздействия.

Но для Пушкина существовала и еще одна словесность — русская проза и, соответственно, язык русской прозы. По отношению к ней французская словесность играла несколько иную роль.

В конце первой трети XIX в. проза в России еще не стала жанром, равноправным с поэзией. Пушкин неоднократно сетует на ее недостаточную отработанность и в качестве одной из причин ее несовершенства опять же называет влияние французского языка. Но это влияние уже совсем иного свойства: если в поэзии следование французским образцам — это следование литературной моде, то в прозаической речи положение иное: русское просвещенное общество не может полноценно изъясняться по-русски. Французский язык принят в личной и официальной переписке, самые разные идеи легче выражать по-французски. Таким образом, с одной стороны, привычка и леность заставляют обращаться к французскому языку, что, разумеется, тормозит развитие русского языка прозы. С другой — недостаточное развитие русского языка прозы в отличие от поэтического языка не позволяет использовать его в качестве единственной и полноценной формы общения.

В заметках «О предисловии г-на Лемонте к переводу басен И.А. Крылова» Пушкин отмечает, что «ученость, политика и философия еще по-русски не изъяснялись; метафизического языка у нас вовсе не существует»². Язык прозы нужно было создать, и Пушкин принимается за это в основном в 30-е годы, когда им уже были написаны основные произведения художественной и исторической прозы.

¹ Пушкин А.С. Поли. собр. соч. Т. 7. С. 405.

² Там же.

Необходимость развития русской словесности в области научной прозы признавали не все современники Пушкина. В этой связи интересно вспомнить довольно резкую отповедь Пушкина известному переводчику Н. Полевому в критической статье «История русского народа. Сочинение Николая Полевого», опубликованной в 1830 г. «Г-н Полевой, — пишет Пушкин, — в своем предисловии весьма искусно дает заметить, что слог в истории есть дело весьма второстепенное, если уже не совсем излишнее... По крайней мере, слог есть самая слабая сторона "Истории русского народа"... искусство писать до такой степени чуждо ему, что в его сочинении картины, мысли, слова, все обезображено, перепутано и затемнено»¹.

Заботясь о совершенствовании русского языка прозы, Пушкин довольно высоко оценивал роль французского влияния на русскую словесность. Уже в 1825 г. в письме Вяземскому он писал: «Ты хорошо сделал, что заступился за галлицизмы. Когда-нибудь должно же вслух сказать, что русский метафизический язык находится у нас еще в диком состоянии. Дай бог ему когда-нибудь образоваться наподобие французского (ясного точного языка прозы, т.е. языка мыслей)»². Влияние же на развитие русской словесности оказывалось именно через переводы.

Пушкин обращается к переводу во все периоды своего творчества. Он переводил произведения французских поэтов Парни и Шенье, Вольтера и Мериме, итальянцев Ариосто и Альфери, латинских авторов Катулла, Горация, Ювенала, баллады и поэмы Мицкевича, поэзию Байрона и драматургию Шекспира. В последние годы жизни Пушкин занимался переводом прозаической историко-мемуарной литературы. Он работал над переводом «Железной маски» и «Записок бригадира Моро де Бразе» Вольтера.

В переводах Пушкина с французского «цели перевода... ведут не столько к передаче подлинника, сколько к обогащению языка, на который делается перевод», отмечал Б.В. Томашевский³. Пушкин нередко вводил в свою речь французские заимствования, а также переводил на русский язык французские слова и выражения, стараясь подобрать им наиболее точные эквиваленты.

Прямые заимствования из французского в форме транскрипций у Пушкина встречаются не так уж часто. Многие из французских слов, употреблявшихся им в русской транскрипции, так и не задержались в русском языке. Одни из них оказались переведены и заменены русскими эквивалентами (*бон-мо* — *изречения*,

¹ Пушкин А.С. Поли. собр. соч. Т. 7. С. 139.

² Там же. Т. 10. С. 153.

³ Томашевский Б. В. Пушкин и французская литература // Литературное наследство. Т. 31—32. М., 1937. С. 11.

аматёр — любитель, *регулы* — месячные и пр.), другие ушли из языка, не оставив соответствий (*репортуясь*, *прюдство* и пр.).

Основной же формой обогащения языка русской прозы за счет французского для Пушкина был перевод, поиск эквивалентных форм в родном языке иногда путем развития значений русских слов. Нередко, найдя эквивалент, который казался ему наиболее подходящим, но все же сомневаясь в его точности, Пушкин добавлял в скобках французское слово или выражение. Так в обиход письменной речи вводились многие русские слова и словосочетания, значения которых требовалось уточнить с помощью хорошо знакомых французских слов: *преувеличение* (*exagération*), *влияние* (*ascendant*), *рассуждение* (*discussion*), *простонародность* (*vulgarité*), *народный [поэт]* (*populaire et national*), *общественные тина* (*hommes publics*), *довольство* (*confort*), *притворный* (*forcé*), *занимательность* (*intérêt*), *творчество* (*fantaisie*), *понятие о чести* (*point d'honneur*), *вольнолюбивый* (*libéral*) и др. Большинство из них усвоены современным языком, некоторые немного видоизменились (ср. *общественные лица* — *общественные деятели*), какие-то заменены другими, напр.: *восстановление* (*Restauration*) — совр. *Реставрация*, отдельные слова из предложенных Пушкиным переводов с французского не задержались в русском языке, напр.: *простомыслие* (*niaiserie*).

Интересно отношение Пушкина к собственным нововведениям. Некоторые из них кажутся ему несколько неуклюжими. Так, по поводу слова *вольнолюбивый*, которое не понравилось цензуре в стихотворении «Чаадаеву» (В стране, где я забыл тревоги прежних лет), Пушкин писал издателю журнала «Сын Отечества» Н.И. Гречу: «Жаль мне, что слово *вольнолюбивый* ей не нравится: оно так хорошо выражает нынешнее *libéral*, оно прямо русское, и верно почтенный А.С. Шишков даст ему право гражданства в своем словаре, вместе с шаротыком и с топталищем»¹. Позднее он вновь использовал это слово в «Евгении Онегине»: «Он из Германии туманной / Привез учености плоды: / Вольнолюбивые мечты». Но в этом тексте слово *вольнолюбивый* уже довольно сильно отличалось от французского *libéral* (благоприятное отношение к личным свободам) и означало свободомыслие и вольнодумство. В современном русском языке прилагательное *вольнолюбивый* характеризует стремление к свободе, а значение вольнодумства сохранилось как устаревшее в заимствованном из Французского слове *либеральный*.

Один из путей развития языка русской научной прозы Пушкин видел в переводческой перифразе. В этом его взгляды близки

¹ Пушкин А.С. Полн. собр. соч. Т. 10. С. 31.

взглядам на перевод реформатора французского языка Жака Амио. В письме И. В. Киреевскому в 1832 г. Пушкин призывал избегать ученых терминов: «старайтесь их переводить, то есть перефразировать: это будет и приятно неучам и полезно нашему младенчеству языку»¹.

Переводы Пушкина не только обогатили русский язык отдельными словами и словосочетаниями. Они привнесли в русскую культуру и некоторые «крылатые выражения». Обратимся к известному изречению «*Переводчики — почтовые лошади просвещения*». Это высказывание, опубликованное под рубрикой «Заметки и афоризмы разных годов», датировано 1830 г. и не сопровождается никакими комментариями. Но, открыв книгу «История перевода на Западе» (*Histoire de la traduction en Occident*) бельгийского исследователя проблем истории и теории перевода Ван Офа (Henri Van Hoof), написанную в 1990 г., мы обнаруживаем в качестве эпитафии следующую фразу: «*Les traducteurs sont les chevaux de trait de la civilisation*» (букв.: «Переводчики — упряжные лошади цивилизации»), с подписью: Жозеф де Местр (Joseph de Maistre). Жозеф Мари де Местр (1763—1821) — известный французский политический деятель, философ и публицист, автор книги «Петербургские вечера»; Пушкин упоминает о нем в «Записках Самсона», опубликованных также в 1830 г. Это свидетельствует о том, что творчество де Местра Пушкину было знакомо.

Аналогия образа и структуры высказываний де Местра и Пушкина очевидны. Первичность высказывания де Местра тоже не вызывает сомнений, даже если сравнить только даты: книга де Местра была опубликована во Франции в год смерти ее автора, а высказывание Пушкина относится лишь к 1830 г. Более того, анализ высказывания де Местра позволяет обнаружить интересные детали, касающиеся значений слов *trait* и *civilisation*, т.е. тех слов, которые и создают различия во французском и русском высказываниях и позволяют усомниться в том, что афоризм Пушкина есть не что иное, как перевод афоризма де Местра. Французское словосочетание *cheval de trait* означает *упряжная лошадь*, т.е. лошадь, предназначенная тянуть повозки (cf.: *cheval bête de trait, destinés à tirer une voiture*²). В этом значении слово *trait* восходит к устаревшему переходному глаголу *traire*, уступившему место в современном французском языке глаголу *tirer* (*тянуть, тащить*). Слово *trait* в прошлом имело и еще одно значение, восходящее к тому же глаголу *traire*, но уже в непереходной форме, а именно *связующее звено, посредник*. Таким образом, во француз-

¹ Пушкин А. С. Поли. собр. соч. Т. 10. С. 404.

² Le Petit Robert. Paris, 1970. P. 1812.

ском выражении *cheval de trait* угадывается не только идея передвижения в карете (повозке), но и идея посредничества, установления связи между городами, людьми и т.п. Те же идеи обнаруживаются в русском выражении *почтовые лошади*, так как во времена Пушкина *почтовыми* назывались лошади, на которых осуществлялась регулярная перевозка пассажиров в конных экипажах, находившаяся в ведении учреждений связи. Более того, русское прилагательное *упряжной* тоже связано с такими перевозками, так как слово *упряжка* в прошлом обозначало помимо всего прочего еще и расстояние, которое проезжали обычно, не меняя и не кормя лошадей. Поэтому можно сделать вывод о том, что *почтовые лошади* — вполне подходящий контекстуальный (несловарный) вариант перевода французского словосочетания *chevaux de trait* в данном высказывании.

Не менее интересным представляется и соотношение значений французского слова *civilisation* у де Местра и русского *просвещение* у Пушкина. Словарный эквивалент французского слова *civilisation* — *цивилизация, культура* — не позволяет поставить знака переводческого равенства между этим словом и русским словом *просвещение*. Однако французское слово в качестве первого значения, зарегистрированного во французском языке с 1734 г. и вынесенного в словарной статье на первое место (т.е. первого и с этимологической, и с семантической точек зрения), имеет *продвижение вперед, развитие, прогресс*, т.е., как и слово *просвещение*, имеет семантику действия, прогрессивного развития. Значение же *цивилизации, культуры* появилось позднее и зарегистрировано во французском языке лишь в 1828 г. Можно предположить, что это французское слово было известно Пушкину лишь в первом, ныне устаревшем значении, семантически, безусловно, связанном со словом *просвещение*.

Подтверждением этому могут служить следующие рассуждения Пушкина. Анализируя характер воздействия французского языка на русский в статье «О предисловии г-на Лемонте к переводу басен И.А. Крылова», Пушкин писал: «Приводя в пример судьбу сего (французского. — Н.Г.) прозаического языка, г. Лемонте утверждает, что и наш язык, не столько от своих поэтов, сколько от прозаиков, должен ожидать *европейской своей общежительности*. Русский переводчик оскорбился сим выражением; но если в подлиннике сказано *civilisation Européenne*, то сочинитель чуть ли не прав. Положим, что русская поэзия достигла уже высокой степени образованности: просвещение века требует пищи. Для размышления, умы не могут довольствоваться одними играми гармонии и воображения, но ученость, политика и философия

еще по-русски не изъяснялись»¹. Пушкин проводит очевидную параллель между *просвещением века* и тем, что обозначено французским словом *civilisation*. Слова же *цивилизация*, заимствованного, кстати, из французского, в русском языке в то время еще не было. Более того, в русском языке оно не восприняло первого значения французского этимона и перешло лишь с более поздним значением, с которым и функционирует в современном русском языке. Поэтому слово *просвещение* вполне могло быть избрано Пушкиным в качестве переводного эквивалента французского слова.

Таким образом, есть все основания предположить, что «крылатое выражение» о переводчиках — удачный перевод фразы француза де Местра. Некоторые современные исследователи полагают, что фраза де Местра характеризует переводчиков с известной долей иронии². В ней можно увидеть определенную иронию, так как концепт «лошади» постоянно ассоциируется с изнурительным, а часто и неблагодарным трудом. Но и в этом случае ирония касается, скорее, не труда переводчиков, а отношения общества к этому труду, пренебрежения к тем, кто несет новые знания, просвещение. Пренебрежение это вызвано не неумением переводчиков, не их необразованностью и бесталанностью, а лишь тем, что они перевыражают то, что было кем-то уже сказано. Монтескье в «Персидских письмах» вынес приговор переводчикам: «Если вы все время переводите, вас не будут переводить никогда». Пушкин повторил эту идею, но уже в персонифицированной форме: «Жуковского перевели бы все языки, если б он сам менее переводил»³. Он записал яркое выражение о «почтовых лошадях», возможно, планируя использовать его в какой-либо работе: он нередко переносил в свои произведения французские фразеологические формулы. Как отмечала О. Холмская, «это было законное присвоение русскому поэтическому языку оборотов французской лирики»⁴.

В 1836 г. в ответ на полемику, развернувшуюся в английских и французских журналах по поводу перевода «Потерянного рая» английского поэта XVII в. Джона Мильтона, сделанного в том же году французским поэтом Рене де Шатобрианом (1768—1848), Пушкин начал писать статью «О Мильтоне и Шатобриановом

¹ Пушкин А.С. Поли. собр. соч. Т. 7. С. 30—31.

² Ср.: «Отношение Пушкина к переводу было далеко не таким восторженным, как обычно изображают историки перевода. Не случайно в его записях сохранился перевод иронической, в сущности, фразы Жозефа де Местра: "Переводчики — почтовые лошади просвещения"». Левин Ю. Об историзме в подходе к истории перевода // Мастерство перевода. М., 1962. С. 391.

³ Пушкин А.С. Поли. собр. соч. Т. 7. С. 19.

⁴ Холмская О. Указ. соч. С. 306.

переводе "Потерянного рая"». В поле зрения Пушкина попадает уже не французская словесность, задержавшая, по его мнению, род развития русского поэтического искусства, а французская манера перевода, которая также серьезно повлияла на перевод художественных произведений в России.

Пушкин с нескрываемым сарказмом говорит о французской переводческой традиции исправительных переводов, традиции тех самых «прекрасных неверных», которая расцвела во Франции в XVII в. в отношении классических произведений и была перенесена в XVIII в. на произведения современников, «соседей» французов. «Долгое время, — пишет он, — французы пренебрегали словесностью своих соседей. Уверенные в своем превосходстве над всем человечеством, они ценили славных писателей иностранных относительно меры, как отделились они от французских привычек и правил, установленных французскими критиками. В переводных книгах, изданных в прошлом столетии, нельзя прочесть ни одного предисловия, где бы не находилась неизбежная фраза: мы думали угодить публике, а с тем вместе оказать услугу и нашему автору, исключив из его книги места, которые могли бы оскорбить образованный вкус французского читателя... вот к чему ведет невежественная страсть к народности!»¹ В этом высказывании, как нельзя лучше характеризующем эпоху «прекрасных неверных» во французском переводе, особый интерес вызывает, однако, последняя мысль о народности. Ведь категория народности широко обсуждалась в XIX в., особенно в первой половине, и довольно часто касалась народности перевода. Что имел в виду Пушкин, говоря о ложном стремлении французских переводчиков к народности? Создается впечатление, что *народность* у Пушкина — не что иное, как перевод французского *popularité*, появившегося во французском языке в середине XVIII в. и обозначающего факт признания, любви народа или большого числа людей, т.е. понятие, которое сейчас обозначается в русском языке словом *популярность*.

Вспомнив ситуацию во Франции в XVII—XVIII вв., можно предположить, что речь идет именно о стремлении переводчиков завоевать любовь и признание читателей, прививая им литературный вкус, выработанный в салонах, т.е. утвердить в обществе нормы изящной словесности. В самом деле, французские литераторы, убежденные в том, что их язык и литература достигли полного совершенства, старались продемонстрировать это совершенство всем читателям, делая совершенными, с их точки зрения, в переводах произведения, созданные изначально на других, менее

¹ Пушкин А.С. Поли. собр. соч. Т. 7. С. 487.

развитых языках. Доказав в XVII в. превосходство французского языка над классическими, они уже без особого стеснения стали убеждать читателя в превосходстве французского над современными.

Но в начале XIX в., по мнению Пушкина, ситуация во французском переводе изменилась. Изменился прежде всего читатель. Ему уже стали интересны иностранцы не переодетыми во французов, а такими, как они есть. «От переводчиков стали требовать более верности и менее щекотливости и усердия к публике, пожелали видеть Данте, Шекспира и Сервантеса в их собственном виде, в их народной одежде и с их природными недостатками»¹. Соответственно изменилась и критика перевода. И критики, и читатели задумались, насколько точно могут они судить о зарубежных авторах по выполненным ранее французским переводам. Изменилось и отношение к переводу, точнее, к задачам перевода и к нормам перевода, к категории переводческой верности. Перевод приобретает, так сказать, этнографическую значимость. Одновременно возникает интерес и к тому, как чужой мир отражается в чужом языке, чем интересна иноязычная словесность.

В этот период и появляется перевод поэмы Мильтона «Потерянный рай», сделанный Шатобрианом, который не только делает перевод, но и предпосылает ему свои комментарии, иначе говоря, «играет в открытую». Разъясняя избранную им для этого произведения стратегию перевода, он признает, что буквальный перевод всегда представлялся ему самым лучшим. Подстрочный перевод был бы полным совершенством, если бы можно было убрать из него все, что есть в нем дикого².

Пушкин с радостным удивлением комментирует этот фрагмент комментариев французского поэта: «Ныне (пример неслыханный!) первый из французских писателей переводит Мильтона *слово в слово* и объявляет, что подстрочный перевод был бы верхом его искусства, если б только оный был возможен! Таковое смирение во французском писателе, первом мастере своего дела, должно было сильно изумить поборников *исправительных переводов* и, вероятно, будет иметь большое влияние на словесность»³. Как обычно, последний тезис оказывается наиболее интересным и значимым. Даже не переводческая деятельность в целом, а лишь изменение переводческой манеры уже способно оказать влияние на словесность. Таким образом, Пушкин, скептически относившийся к переводу, по сути, признает серьезное влияние перевода на развитие словесности.

¹ Пушкин А.С. Поли. собр. соч. Т. 7. С. 488.

² См.: Horguein P.A. Op. cit. P. 161.

³ Пушкин А.С. Поли. собр. соч. Т. 7. С. 488.

Восторженное отношение Пушкина к эксперименту Шатобриана может иметь разные объяснения. А.В. Федоров полагал, что подобное отступление от переводческой традиции XVIII в., которая во многом диктовалась парижской модой, было обусловлено политической обстановкой в Европе. После поражения Франции в наполеоновских войнах во многих странах, особенно в России, произошел подъем национального самосознания. Париж перестал играть роль абсолютного диктатора в литературном творчестве. Возрос интерес писателей как к национальному прошлому своей страны, так и к творчеству других народов¹.

Возможно, Федоров прав, указывая на эту причину отхода от моды исправительных переводов. Косвенно подтверждает это и характерная для той поры волна «очищения» русского языка, предполагавшая, кроме всего прочего, искоренение французских заимствований из научных и специальных терминологий. Так, составители Военно-энциклопедического лексикона 1854 г. настоятельно рекомендовали воздержаться от употребления таких, например, военных терминов, как *депюада*, *деплюирование*, *деплюировать*, дублировавших русские термины *развертывание*, *развертывать*.

Однако причина отхода от «исправительного», чрезмерно вольного перевода, на мой взгляд, не только в политике. Нельзя забывать и того, что если в какой-либо отрасли знаний борются две противоположные тенденции, а в переводе это тенденции к буквальному и вольному переводу, то в определенные исторические периоды более сильной оказывается одна из тенденций, затем она уступает место своей противоположности, и так происходит постоянно, хотя возврат сопровождается обязательными качественными изменениями, т.е. происходит как бы уже на качественном ином уровне.

Разумеется, и в XIX в. сохранились некоторые черты, свойственные «исправительному» переводу XVIII в. Отдельные же черты перевода-переделки: сокращения, перестановки, добавления, адаптации под национальную специфику переводящей культуры — продолжают бытовать в переводах художественной литературы. Вместе с тем для литературного перевода середины XIX в. уже характерно стремление к большой точности, к сохранению в переводе самобытности оригинала, желание передать все своеобразие той эпохи, того народа, той культуры, с которыми он знакомит читателя перевода.

Шатобриан надеялся, что его перевод, если не будет признан слишком неудачным, сможет произвести революцию в перевод-

См. : Федоров А.В. Указ соч. М, 1963. С. 29.

ческой практике. «Во времена Д'Абланкура, — писал он, — переводы называли *прекрасными неверными*. С тех пор мы видели много неверных, которые далеко не всегда были прекрасными. Может быть, мы поймем, что верность, даже если ей и недостает красоты, имеет свою цену»¹.

В рассуждениях Пушкина по поводу комментариев Шатобриана вновь всплывает вопрос о возможностях буквального перевода. Пушкину удается сформулировать некоторые положения общей теории перевода, которые, не отличаясь новизной, в известной степени отражают представления о переводе в России в первой половине XIX в. Восторгаясь по поводу перевода Шатобриана, противопоставившего себя доминирующей тенденции в переводе и загладившего вину других писателей Франции, представивших Мильтона в уродливом, почти карикатурном виде, Пушкин в то же время признает, что Шатобриан совершил «труд тяжелый и неблагодарный, незаметный для большинства читателей и который может быть оценен двумя, тремя знатоками»². В этом высказывании отчетливо проявляется невысокая оценка социальной значимости буквального перевода, его весьма узкой адресности. Пушкин, по сути, повторяет то, о чем писали Удар де ля Мот, Гердер и многие другие европейские критики перевода, различавшие две его разновидности — буквальный и вольный — и отчетливо сознававшие разное общественное предназначение каждой из них. На какую же революцию в переводческой практике надеялся Шатобриан и почему Пушкин полагал, что перевод Шатобриана способен оказать серьезное воздействие на словесность? Возможно, и русский и французский поэты думали о том, что перевод Шатобриана может открыть новую эпоху в переводе, ту самую третью эпоху, когда перевод достигает своей высшей стадии. Ведь положение о трех эпохах перевода и соответственно о трех (а не двух) типах перевода, сформулированное Иоганном Вольфгангом Гёте в «Западно-восточном диване», вполне могло быть им известно. Гёте располагал три типа перевода в исторической плоскости. Первый тип, исторически предшествующий остальным, представляет собой прозаический перевод поэтических произведений, благодаря которому читатели знакомятся с чужой реальностью, выраженной в знакомых им понятиях. На следующем этапе переводчики уже стараются показать все проявления чужой реальности. Но на самом деле они осваивают лишь дух чужого автора, чужой культуры и передают его в духе собственной культуры. Французы, отмечал немецкий поэт, приспособливают

¹ См.: Horguelin P.A. Op. cit. P. 162.

² Пушкин А. С. Поли. собр. соч. Т. 7. С. 496.

не только иностранные слова к своим, но также чувства, мысли и даже предметы. Но нельзя долго пребывать ни в убогости, ни в совершенстве, так как всякое изменение неизбежно влечет за собой другое, поэтому наступает третий, высший и последний, период, когда переводчики стремятся сделать текст перевода во всем тождественным оригиналу. Такие переводы сначала встречают сопротивление публики, так как переводчик, точно следующий за подлинником, отказывается в большей или меньшей степени от собственной национальной оригинальности. Вкус публики должен еще дорасти до понимания и оценки такого перевода. Гёте полагал, что в литературе эти три типа перевода могут наступать и в обратной последовательности, а также сосуществовать одновременно. Но во всех случаях с точки зрения развития концепции перевода они развертываются в данной последовательности, замыкая круг. Именно поэтому третий тип перевода представляет собой не только высшую, но и последнюю стадию перевода. Стремление переводчика максимально отождествить текст перевода с текстом оригинала приводит к подстрочному переводу, который, по словам Гёте, максимально облегчает понимание чужого. Это приближает третий тип перевода к первому, примитивному, и таким образом круг, в котором происходит переход от чужого к своему и от известного к неизвестному, замыкается¹.

В.Г. Белинский в критической статье «Гамлет, принц датский». Драматическое представление. Сочинение Виллиама Шекспира. Перевод с английского Николая Полевого» в известной степени развивает идеи Гёте. Но он вновь возвращается к двухчастной оппозиции, противопоставляя поэтический перевод переводу художественному. Он как бы исключает из типологии первый, примитивный, тип перевода. В его двухчастной структуре остаются лишь поэтический (вольный) перевод и перевод художественный, где «не допускается ни выпусков, ни прибавок, ни изменений. Если в произведении есть недостатки — и их должно передать верно. Цель таких переводов есть — заменить по возможности подлинник для тех, которым он недоступен по незнанию языка, и дать им средство и возможность наслаждаться им и судить о Нем»². Поэтический перевод предназначен для широкой публики, и его принципы совершенно иные, ведь и цель его иная — познакомить широкого читателя с чужой действительностью, познакомиться с иностранным автором. «Если бы искажение Шекспира было единственным средством для ознакомления его с нашей публикой, — и в таком случае не для чего было бы церемониться; Искажайте смело, лишь бы успех оправдал ваше намерение: когда

¹ См.: *Контев П.И.* Указ. соч. С. 189-192.

² Цит. по: *Русские писатели о переводе.* М., 1960. С. 198.

две, три и даже одна пьеса Шекспира, хотя бы искаженная вами, упрочила в публике авторитет Шекспира и возможность лучших, полнейших и вернейших переводов той же самой пьесы, вы сделали великое дело, и ваше искажение и переделка в тысячу раз достойнее уважения, нежели самый верный и добросовестный перевод, если он, несмотря на все свои достоинства, более повредил славе Шекспира, нежели распространил ее»¹. Не в этом ли высказывании Белинского кроется ключ к пониманию требования «народности» литературы, столь распространенного в XIX в. в России.

Но Шатобриан, видимо, не стремился к такой народности. Можно предположить, что он рассматривал свой революционный переводческий опыт именно как начало нового, третьего (по типологии Гёте), этапа в истории французского перевода, когда целью оказывается создание художественного перевода, максимально приближенного к оригиналу. Возможно, так же оценивал труд французского поэта и Пушкин. Но восторга текст перевода, выполненный в данном ключе, у Пушкина не вызвал. «Нет сомнения, — пишет он, — что, стараясь передать Мильтона *слово в слово*, Шатобриан, однако, не смог соблюсти в своем преложении верности смысла и выражения»². Пушкин сомневается в состоятельности подстрочного перевода. Он восхищается опытом Шатобриана, противопоставившего свою работу тенденции французских переводов-переделок, но довольно скептически относится к возможностям подстрочника. «Подстрочный перевод никогда не может быть верен», — заявляет он и приводит хорошо известный аргумент о непохожести языков: «Каждый язык имеет свои обороты, свои условленные риторические фигуры, свои усвоенные выражения, которые не могут быть переведены на другой язык соответствующими словами»³.

И далее Пушкин высказывает свое суждение о взаимосвязи манеры перевода и уровня развитости и выразительной силы языка перевода, его восприимчивости к другим языкам. Чем выше уровень выразительности и восприимчивости переводящего языка, тем больше у переводчика возможностей приблизиться к отождествлению перевода с оригиналом. Пушкин ставит в этой

¹ Там же.

² Пушкин А. С. Поли. собр. соч. Т. 7. С. 496.

³ Там же. Ср. Дю Белле: «И я никогда не поверю, что можно все это хорошо усвоить при помощи переводов, потому что невозможно передать все это с той же грацией, с какой сделал это сам автор; тем более что каждый язык имеет нечто свойственное только ему, и если вы попытаете передать это на другом языке, соблюдая законы перевода, которые заключаются в том, чтобы не выходить за рамки, установленные автором, ваш перевод будет принужденным, холодным и лишенным грации» (Дю Бете Ж. Указ. соч. С. 242).

способности русский язык выше французского: «Если уже русский язык, столь гибкий и мощный в своих оборотах и средствах, столь переимчивый и общежительный в своих отношениях к чужим языкам, не способен к переводу подстрочному, к преложению слово в слово, то каким образом язык французский, столь осторожный в своих привычках, столь пристрастный к своим преданиям, столь неприязненный к языкам, даже ему единоплеменным, выдержит такой опыт, особенно в борьбе с языком Мильтона, сего поэта, всё вместе и изысканного и простодушного, темного, запутанного, выразительного, своенравного, и смелого даже до бессмыслия?»¹

Способ перевода и выразительные возможности переводящего языка снова оказываются в прямой зависимости друг от друга. Но зависимость, установленная Пушкиным, не совсем та, что мы наблюдали у французских переводчиков, авторов «прекрасных неверных». Французы считали, что подражание классическим образцам, заимствование выразительных средств у классических языков, свойственные французскому переводу до того, как французский язык приобрел совершенство, предполагали верное следование оригинальным произведениям. Совершенство французского языка, его логичность, ясность и лаконичность позволили французским переводчикам отойти от оригиналов, исправлять и переделывать их. Иначе говоря, чем выше уровень словесности на переводящем языке, тем больше прав и возможностей у переводчика по переработке текста оригинала, тем дальше может он отойти от него.

У Пушкина мы видим обратную зависимость: чем слабее выразительные возможности переводящего языка, тем меньше у переводчика шансов приблизиться к оригиналу. Такое представление зависимости между языком и манерой переводить перекликается с позицией Лейбница, который еще в XVII в. утверждал, что богатство языков проверяется в переводе, что, «пожалуй, тот язык является самым богатым и самым удобным, который лучше всего сможет обеспечить дословный перевод и который в состоянии следовать оригиналу шаг за шагом»².

Позиция Пушкина по отношению к манере перевода и ее зависимости от уровня развития языка оказывается близкой и другим русским филологам и писателям.

В середине XIX в. переводчик произведений Диккенса, Теккерея и других английских авторов И.И. Введенский, произведя исключительно тонкий сравнительный лингвистический анализ

¹ Пушкин А.С. Поли. собр. соч. Т. 7. С. 497.

² Leibnitz J. G. Unvorgreifliche Gedanken, betreffend die Ausübung und Verbesserung der Deutschen Sprache. Цит. по: Копанев П.И. Указ. соч. С. 159.

английского и русского языков и показав асимметрию их синтаксических систем, утверждал совершенную «невозможность буквального русского перевода с европейских языков». Но в отличие от Пушкина его отношение к русскому языку и его выразительным способностям было не столь оптимистичным. Отмечая живой и яркий язык Теккерея, он утверждал, что «русский переводчик неизбежно и непременно уничтожит колорит этого писателя, если станет переводить его, не говоря буквально (что невозможно), но по крайней мере слишком близко к оригиналу, из предложения в предложение. Заметим еще, что русский язык находится в ранней поре своего развития, между тем как тевтонские и романские языки давно пережили этот период»¹. Введенский отмечает и асимметрию лексико-семантических систем русского и европейских языков: русский язык более конкретный по сравнению с ними. Таким образом, вывод Введенского вполне справедлив и современен, а именно: асимметрия языков, отмечаемая на всех уровнях языковой системы (в частности, синтаксической и лексико-семантической) является препятствием для перевода «близко к тексту» и стимулирует вольный перевод. Заблуждение Введенского лишь в том, что он считает такое положение временным и надеется, что когда-либо в будущем русский язык сможет достичь того же уровня выразительности, что и западные языки, и тогда можно будет вернуться к переводам тех же произведений и приблизить их к оригиналу. Более справедливой оказывается точка зрения Дю Белле, Пушкина, Белинского², считавших межъязыковую асимметрию постоянным свойством любой пары языков, оказывающихся в соприкосновении при переводе.

Той же точки зрения, что и Введенский, придерживался его современник А.В. Дружинин. Переводчик и литературный критик середины XIX в., автор переводов трагедий Шекспира («Король Лир» 1856, «Кориолан» 1858, «Король Ричард III» 1862 и др.), которые характеризуются смягчением и нейтрализацией, устранением ярких выразительных оборотов оригинала, он также ставил манеру перевода в зависимость от уровня развитости языка. Во «Вступлении к переводу "Кориолана"» (1858) Дружинин утверждал, что «в настоящее время, при настоящем положении русского языка и малом знакомстве нашей публики с Шекспиром, бук-

¹ Введенский И. И. О переводах романа Теккерея «Vanity Fair» в «Отечественных записках» и «Современнике» // Русские писатели о переводе. М, 1960. С. 242.

² «Каждый язык имеет свои, одному ему принадлежащие средства, особенности и свойства до такой степени, что для того, чтобы передать верно иной образ или фразу, в переводе иногда их должно совершенно изменить. Соответствующий образ, так же как и соответствующая фраза, состоят не всегда в видимой соответствии слов: надо, чтобы внутренняя жизнь переводного выражения соответствовала внутренней жизни оригинального» (Белинский В.Г. Указ. соч. С. 199).

вальный перевод некоторых Шекспировых фраз положительно невозможен, — мы этим никак не хотим сказать, чтоб он был невозможен и на будущее время. Несколько лишних десятилетий, без сомнения, продвинут дело лучше всяких усилий со стороны переводчиков: в этот период времени русский язык обогатится, установится и приобретет большую гибкость»¹. Таким образом, полный буквальный перевод считается идеалом, приблизиться к которому возможно только тогда, когда язык достигает определенного уровня развитости и выразительности. Дружинин считает русский язык еще недостаточно развитым для полных буквальных переводов. В его формулировке интересно отражается представление не только о состоянии русского языка, но и о роли перевода в развитии словесности: переводчики могут не стараться, язык сам разовьется до такой степени, что сможет переводить Шекспира полностью и буквально. Фактически роль перевода в развитии переводящего языка отрицается.

Социальная вариативность перевода, находящая свое отражение в языке, в способе передачи «духа» оригинала, тесно смыкается с другой проблемой, поднимавшейся переводчиками XIX в., а именно с проблемой вариативности стилистической. Здесь мы вновь должны будем вернуться к началу XIX столетия и вспомнить о Жуковском, который высказал интересную для сопоставительной стилистики и теории перевода мысль о межъязыковой близости одних жанров и более глубоких различиях других. Он писал: «Все языки имеют между собой некоторое сходство в высочайшем и совершенно отличны один от другого в простом или, лучше сказать, в простонародном. Оды и прочие возвышенные стихотворения могут быть переведены довольно близко, не потеряв своей оригинальности; напротив, басня (в которую, надобно заметить, входят и красоты, принадлежащие всем другим родам стихотворства) будет совершенно испорчена переводом близким»².

И наконец, последний аспект, на котором следует остановиться, говоря о взаимодействии словесности и перевода, — роль перевода в становлении и развитии языка нехудожественной литературы.

Впервые эта проблема начала обсуждаться в России в петровскую эпоху, затем нашла свое яркое выражение в филологических работах Кантемира, Ломоносова, Тредиаковского, чьи заслуги в области нормализации и развития русской словесности общеизвестны. В начале XIX в. интерес к этой проблеме несколько

¹ Дружинин А.В. Вступление к переводу «Кориолана» // Русские писатели о переводе. С. 313.

² Жуковский В.А. О басне и баснях Крылова // Русские писатели о переводе. С. 87.

ослаб ввиду того, что внимание общества было приковано главным образом к художественному переводу.

В середине столетия и в его второй половине, когда, по мнению Добролюбова, переводческая деятельность в области художественной литературы стала ослабевать, критики перевода вновь обратились к проблемам перевода научной литературы, точнее к научной словесности, и обнаружили, что словесность эта мало разработана. Оказалось, что научной литературы переведено очень мало. Причины этого Добролюбов видел в том, что русские ученые, которые должны были бы заниматься переводом, не желали просвещать народ. Сами они читали на иностранных языках, а до остальных им дела не было. «При столь высоких понятиях о науке и столь низком взгляде на общество — до переводов ли было!» — восклицает Добролюбов. Таким образом, вновь встает вопрос о просветительской функции переводчика, который должен создавать «научную словесность», доступную широким массам читателей.

Глава 7

ПЕРЕВОД И ДВУЯЗЫЧИЕ. ПЕРЕВОДЧЕСКИЙ ОПЫТ КАНАДЫ

§ 1. Канада — страна перевода. Этапы истории

Канада справедливо считается страной перевода. В исторически сложившихся условиях англо-французского двуязычия в этой стране переводу уделяется огромное значение. Вряд ли сейчас в Канаде кому-либо придет в голову назвать перевод второстепенной специальностью, а переводчика — человеком, способным лишь повторять то, что сказали другие. В Канаде переводчик — столь же уважаемая интеллектуальная профессия, как врач или адвокат. Осознание того, что переводчик выполняет великую посредническую миссию, обеспечивая контакты между культурами и взаимопонимание между людьми, сложилось у канадцев в результате всего исторического развития их нации.

Историю перевода в Канаде можно разделить, правда весьма условно, на два этапа: первый этап начинается с колонизации Северной Америки французами, а второй — с момента передачи Новой Франции англичанам.

Начало первого этапа приходится на первую половину XVI в. — эпоху, весьма знаменательную и для европейской истории перевода. Именно в тот период во Франции Э. Доле (1509—1546) опубли-

ковал первый трактат о переводе. Немецкая версия перевода Библии, сделанная под руководством М. Лютера (1483—1546), вызвала жаркие споры, позволившие впоследствии Э. Кари охарактеризовать Реформацию как дискуссию между переводчиками. Благодаря Р. Этьену (1503—1559) во французском языке в XVI же веке появляется слово *traduire* (*переводить*), от которого Э. Доле произвел *traduction* (*перевод*) и *traducteur* (*переводчик*), слова, прочно вошедшие в словарь и функционирующие до сих пор. Тогда же У. Тиндейл (1494—1536) работал над новой английской версией перевода Библии, а Ж. Дю Белле (1522—1560) пытался определить роль перевода для развития новых европейских языков.

Именно в этот период по велению французского короля Франциска I путешественник и мореплаватель Жак Картье (1491—1557) отправляется к восточным берегам Северной Америки с целью Колонизации новых территорий. В 1534 г. он захватывает в плен двух ирокезов индейского племени стадаконе (нынешний Квебек). Индейцы — Дом Агайя и Тайняони — следуют за ним во Францию. Картье намеревается обучить их там основам французского языка, с тем чтобы использовать в будущих путешествиях в качестве переводчиков при общении с индейцами. Действительно, в следующем путешествии в 1535 г. эти индейские переводчики оказывают ему неоценимую услугу в получении новых полезных сведений о жизни в Новой Франции.

Таким образом, по мнению Ж. Делиля, канадского теоретика и историографа перевода, устный перевод становится первой профессиональной деятельностью в этой стране сразу после того, как она была открыта европейцами¹. В дальнейшем эти ученые индейцы участвуют в составлении первых, весьма кратких, францужско-ирокезских словарей — «Langage de la terre nouvellement decouverte nommée la Nouvelle-France» (50 слов) и «Ensuit le langage des pays et royaumes de Hochelaga et Canada, aultrement dicte la Nouvelle-France» (165 слов).

В XVII в. французский исследователь Северной Америки Самюэль Шамплен², основавший в 1608 г. город Квебек, продолжает освоение новых земель и расширяет контакты с местным населением. В 1610 г. он направляет к индейцам алгонкинам, также жившим на территории современной Канады, Этьена Брюле с задачей выучить их язык и выполнять функции переводчика. Брюле становится первым официальным переводчиком в этой стране. В последующие годы Шамплен создает, таким образом, целый

¹ См.: Delisle J. La traduction au Canada 1534—1984. Ottawa, 1987. P. 21, 51.

² В некоторых работах — Шамплейн. См., напр.: Советский энциклопедический словарь. М., 1980. С. 1515.

институт переводчиков, которые должны были «жить с индейцами и как индейцы», чтобы овладеть всеми тонкостями культуры местных племен для их успешной колонизации.

В период французского правления перевод на языки индейских племен получает довольно широкое распространение: возникают группы судебных переводчиков, военных, коммерческих и пр. В начале XVIII в. судебные и военные переводчики оказываются необходимыми уже и для общения с голландцами и англичанами.

Именно с XVIII в., когда начинается отвоевывание земель Новой Франции англичанами у французов, открывается новый, современный этап в истории перевода в Канаде. С 1710 г. после падения Пор-Руаяля и захвата англичанами Акадии (нынешняя провинция Новая Шотландия) местное франкоговорящее население вынуждено жить под властью английских правительств. Последние управляют страной посредством регламентирующих документов, писавшихся по-английски и переводившихся затем на французский язык. Центральной фигурой среди англо-французских переводчиков становится Поль Маскарен, гугенот, получивший в 1706 г. английское подданство и в 1710 г. приехавший в Канаду¹.

Правда, канадские историки перевода полагают, что в первой половине XVIII в., особенно в период, когда переводческую деятельность на завоеванных англичанами французских территориях возглавлял Поль Маскарен, имевший звание помощника губернатора, тексты правительственных уложений, подлежащих обнародованию местному населению, изначально составлялись по-французски, а затем в случае необходимости переводились на английский².

В этот период происходит зарождение канадского билингвизма. Однако о переводе в официальной сфере говорить еще преждевременно именно в силу сложившейся при Маскарене традиции составлять тексты регламентирующих документов непосредственно на французском языке. Официальное же наименование «перевод» французская версия правительственного документа получает лишь 6 февраля 1769 г., когда под французской версией опубликованного документа появляется приписка: «Переведено по распоряжению Его Превосходительства Франсуа-Жозефа Кюне. С.Ф.». Кюне с 1768 г. был официальным переводчиком при губернаторе провинции Квебек и выполнял административные и редакторские функции.

¹ *Delisle J.* Op. cit. P. 54—55.

² См.: *Daviault P.* Traducteurs et traduction au Canada // *Mémoires de la Société royale du Canada. Troisième série*, 1944. Т. XXXVIII. P. 67 et alii.

Настоящая переводческая деятельность в официальной сфере начинается лишь после того как вся французская Северная Америка по парижскому договору от 10 февраля 1763 г. переходит англичанам и в Квебеке обосновывается гражданское правительство. С 1764 г. там начинает выходить первый официальный двуязычный печатный орган — *La Gazette de Québec / The Quebec Gazette*. Статьи в этой газете пишутся в основном на английском языке, но сопровождаются французскими переводами.

Интересно, что с этого периода, по мнению канадского исследователя Пьера Давно, уже отмечается некоторое искажение французского языка. На начальном этапе англо-французского двуязычия французские тексты официальных документов были Превосходны, несмотря на то что писались на народном языке. Переводы и редактирование переведенных или составленных на французском языке официальных текстов осуществлялись выходцами из старых канадских семей. В последующем, при Кюне, особенно с того момента, когда он стал поручать перевод недостаточно компетентным во французском языке людям, получившим английское образование, французский язык начинает страдать. Сам Кюне не всегда умел правильно соотнести положения французских правовых документов и их английских аналогов, что нередко приводило к полной галиматье в переводах¹.

Чем больше общественно-политическая жизнь этой североамериканской страны отдалялась от Франции, от живого источника французской речи, чем сильнее пропитывалась она духом британской культуры, насаждавшейся английскими общественными институтами, тем заметнее становились отличия французского языка Канады от языка Франции.

Перипетии государственного устройства Канады, интеграционные и сепаратистские процессы в истории этой страны непосредственно влияли на языковую политику, а соответственно и на переводческую практику. Уже через год после провозглашения в 1840 г. Акта об объединении, согласно которому английский язык объявлялся единственным официальным языком объединенного государства, по предложению депутата Этьена Парана принимается первый закон о переводе, предусматривавший перевод на французский язык всех законодательных документов. Акт о Британской Северной Америке, объединивший в 1867 г. в канадскую конфедерацию Верхнюю Канаду (Онтарио), Нижнюю Канаду (Квебек), Новую Шотландию и Нью-Брансуик и являвшийся основным законом страны вплоть до принятия в 1982 г. нового Конституционного Акта, предусматривал использование

Daviault P. Op. cit. P. 83 и далее.

двух языков — английского и французского — в дебатах в канадском парламенте и в законодательном собрании Квебека, а также издание на двух языках законов, принимавшихся этими государственными органами. Уставом палаты общин предписывалось, чтобы тексты законов, представленных ко второму чтению, обязательно готовились на двух языках. В 1884 г. в палате общин создается официальная служба перевода парламентских дебатов, которую возглавил Ашиль Фрешет. Именно он уже в начале XX в. отправляется в Швейцарию и Бельгию, чтобы изучить опыт организации переводческой деятельности в законодательной сфере в этих многоязычных странах.

В XX в. переводческая деятельность в сфере государственного управления продолжает расширяться и укрепляться. В 1934 г. по предложению государственного секретаря Каана создается Федеральное бюро переводов, призванное обслуживать всю федеральную администрацию. Роль этого государственного органа в развитии перевода в Канаде огромна. Хронология событий истории перевода, приведенная в книге Ж. Делиля «Перевод в Канаде 1534—1984», позволяет получить представление о деятельности этой организации на протяжении пятидесяти лет¹. Это создание местных (провинциальных) бюро переводов, организация курсов подготовки и повышения квалификации переводчиков, создание органов по изучению и систематизации терминологии, выпуск периодических изданий по вопросам перевода и терминологии, организация научных и научно-практических конференций, внедрение новых технических средств перевода, изучение вопросов организации работы переводчиков, оплаты их труда, способов объективной оценки качества переводов, характера взаимоотношений переводчиков и их клиентов, а также многое другое. Одним из основных аспектов деятельности Федерального бюро переводов были и остаются разработка и публикация материалов о переводе и в интересах перевода. В 1995 г. им был разработан французско-английско-испанский автотранспортный словарь, в 1996 г. — «Руководство для редакторов», а в 1999 г. — CD-ROM с французско-английской терминологией².

Если практическая деятельность Федерального бюро переводов не выходит за рамки установленной первоначально задачи обслуживания федеральной администрации³, то теоретические

¹ Delisle J. Op. cit. P. 65-120.

² См.: Cormier M.C., Francoeur A. Bibliographie (1988—1999). Lexicologie, lexicographie, terminologie et terminographie, traduction et interprétation, langues et linguistique, dictionnaires, cédéroms. Document de travail. Agence Universitaire de la Francophonie. Réseau LTT. Lexicologie, Terminologie, Traduction. Montréal, 2000.

³ В настоящее время это Бюро обеспечивает перевод в парламенте, а также еще в 130 правительственных, провинциальных, территориальных, муниципальных и международных организациях Канады.

и лексикографические разработки, подготовленные переводчиками и терминологами, относящимися к Бюро, имеют общенаучную ценность.

Таким образом, беглый обзор истории перевода в Канаде показывает, что основным фактором, повлиявшим на столь плодотворное развитие перевода в этой стране, а также на особенности переводческой деятельности, о которых еще предстоит сказать, является постоянное противостояние французского языка — языка первых европейцев, заселивших эти территории, — английскому языку, доминирующему на Северо-Американском континенте.

§ 2. Переводческая индустрия

Канадский билингвизм, определяющий главным образом переводческую деятельность в стране, во многом обязан упорству франкоязычного населения в его стремлении не утратить своей истории, своих корней, своей исторической культуры. Лозунг Квебека «Я помню» оказывается не пустой фразой. Сохранение и упрочение французского языка в Канаде — одно из важнейших средств поддержания связи с исторической родиной многих поколений франкоязычных канадцев.

Несомненной заслугой этой части населения страны является и то, что французский язык официально признан вторым, равноправным, государственным языком Канады. В 1969 г., т.е. через 129 лет после того как Акт об объединении объявил единственным официальным языком страны английский, принимается Закон об официальных языках, который закрепил в конституционном порядке равные права двух языков: французского и английского. Фактически это означало, что парламентские дебаты, где каждый выступающий имеет законное право говорить на любом из двух языков, должны обеспечиваться переводом, все законодательные и правительственные акты, архивы, отчеты парламентских слушаний должны разрабатываться и публиковаться на двух языках. Также на двух языках ведется и судопроизводство. Трудно себе представить, какой колоссальный объем переводческой деятельности предполагает этот закон, какая армия переводчиков должна обеспечивать его выполнение! В 1997 г. в Канаде насчитывалось более 12 тысяч официально зарегистрированных переводчиков-профессионалов¹. Переводческая деятельность превратилась в этой стране в сектор индустрии со всеми свойственными такому общественно-экономическому явлению атрибутами.

¹ См.: L'industrie canadienne de la traduction. Stratégie de développement des ressources humaines et d'exportation. Rapport final du Comité sectoriel de l'industrie canadienne de la traduction. S.A.

Но не следует полагать, что переводческая деятельность в Канаде активно ведется только в официальной сфере. Индустриальный характер переводческой деятельности в Канаде обусловлен еще и тем, что в Квебеке — крупнейшей по площади и второй по числу жителей индустриально высокоразвитой провинции страны — основным языком общения является французский, а с 1977 г., когда была принята Хартия о французском языке, он является основным официальным языком провинции. Это означает, что на французском языке ведется не только административная, но и вся производственная деятельность. Нетрудно понять, что в условиях англоязычного окружения квебекцам необходимо предпринимать немалые усилия в области перевода, чтобы обеспечить нормальные экономические отношения с соседями.

Принятие Хартии активизировало сложный и продолжительный процесс «франсизации» предприятий Квебека, начавшийся в 1971 г. «Франсизация», т.е. переход на французский язык во всей производственной сфере, не могла, разумеется, успешно осуществляться без активного участия переводчиков. На них и легла, по-видимому, основная тяжесть этого процесса, так как самым сложным и трудоемким в процессе «франсизации» производства было переработать всю техническую документацию, существовавшую в основном на английском языке, перевести ее на другой язык. Казалось, что период массового перевода, столь необходимый на первых порах, продлившись некоторое время, неизбежно пройдет, так как целью «франсизации» было устранение давнего противоречия, существовавшего в Квебеке между английским языком — языком производства, и французским — языком бытового общения.

Однако со временем потребность в услугах переводчиков в Квебеке не стала меньше. Напротив, только за десять лет — с 1985 по 1995 г. — их число возросло более чем в полтора раза (с 7450 до 11 790 человек)¹. Переход на французский язык в сфере производства дал новый импульс переводческой деятельности: теперь для общения с англоязычными соседями из других канадских провинций, а также с партнерами из Соединенных Штатов необходимо было переводить документацию на английский язык. Таким образом, переводческая деятельность не сократилась, изменилась лишь ее направленность: из внутриэкономической она превратилась во внешнеэкономическую. Внешний характер имеет и переводческая деятельность предприятий англоязычных провинций Канады, заинтересованных в отношениях с партнерами в Квебеке.

¹ См.: L'industrie canadienne de la traduction. P. 13.

Изменение языковой политики в экономической и общественно-политической жизни Квебека в немалой степени способствовало становлению перевода именно как особой отрасли индустрии. Для обеспечения ее нормального функционирования создается разветвленная и многоступенчатая система подготовки кадров, расширяется и укрепляется деятельность профессиональных объединений, отчетливой становится специализация внутри отрасли, развивается переводческая теория.

§ 3. Обучение переводу

70-е гг. XX в. расцениваются как десятилетие преподавания перевода¹. Учебные заведения по подготовке переводчиков существовали в Канаде и до этого. В Университете Оттавы профессиональных переводчиков начали готовить еще в 1934 г. Пионером преподавания перевода в Монреале был Жорж Пантон, человек тонкого ума и редкостной общей культуры, страстно увлеченный литературой и искусством. В январе 1942 г. по его инициативе создается Институт перевода, который в 1944 г. входит в состав Университета Монреала. В 1945 г. Пантон — президент Института перевода — представляет на филологическом факультете Университета Монреала первую в Канаде диссертацию о переводе. В 1946 г. ее опубликовали под заголовком «Транспозиция — принцип перевода». Но, как напишут о нем его коллеги, Пантон оставил после себя не одну работу, он создал традицию, которая продолжается в работах его учеников и в деятельности созданного им института².

В 70-е гг. обучение переводу разворачивается по всей стране. Наиболее плодотворным оно оказывается в провинциях Квебек и Онтарио, где подготовка переводчиков приобретает особый размах. Сейчас в этих провинциях сосредоточено 75% университетов страны, ведущих обучение переводчиков. Почти во всех университетах этих провинций открываются программы по обучению переводу, разрабатываются новые учебные материалы, пишутся Учебники и защищаются диссертации по теории перевода. Ж. Делиль приводит следующие статистические данные: с 1968 по 1984 г. каждый год открывалась какая-либо новая программа обучения Переводу, каждые два года — новая программа уровня бакалавра и каждые четыре года — уровня магистра³.

¹ Delisle J. Op. cit. P. 27 et alii.

² Taggart Smyth T., Panneton G., Mandefield H.W., Darbelnet J., Gaudefroy-Demombynes J., Vinay J.-P. Traduction. Mélanges offerts en mémoire de Georges Panneton. Montréal, 1952. P. 9.

³ Delisle J. Op. cit. P. 28.

В настоящее время подготовка переводчиков осуществляется в 11 канадских университетах. Это основные образовательные учреждения, где ведется подготовка по данной специальности. В них развертываются многоуровневые учебные программы. Как правило, обучение переводу предполагает шесть уровней подготовки, а соответственно и дипломов, которые сведены в три цикла: первый цикл обучения позволяет получить свидетельство (*le certificat*) или диплом бакалавра первой степени (*la mineure*), а также диплом бакалавра второй степени (*la majeure*) или бакалавра-специалиста (*le baccalauréat spécialisé*); второй цикл предполагает получение диплома о высшем образовании (*le diplôme d'études supérieures*) и диплома магистра (*la maîtrise*); третий цикл подводит к получению докторской степени (*le doctorat*).

На рынке труда все большим спросом пользуются именно дипломированные переводчики. Однако, как отмечается в отчетном докладе Отраслевого комитета канадской индустрии переводчиков, специалисты-переводчики с университетскими дипломами еще не могут полностью обеспечить потребность в данном виде деятельности. При ежегодном выпуске 300 и 320 переводчиков с дипломами бакалавра-специалиста и магистра соответственно потребность в специалистах данных квалификаций составляет ежегодно 360 и 400 человек. Обычные билингвы, не имеющие специальной подготовки, уже не могут конкурировать с профессионалами. Повышенный спрос со стороны предпринимателей на дипломированных специалистов-переводчиков показывает, насколько возрос в обществе уровень понимания того, что в переводе необходим профессионализм, что перевод — это не просто механическое повторение того, что было уже сказано или написано до того, а самый сложный процесс межъязыкового посредничества, требующий солидной профессиональной подготовки. Это положение ставит перед университетами новые задачи по подготовке квалифицированных кадров в области перевода. Интересной формой подготовки профессионалов-переводчиков, принятой в некоторых университетах (Университет Оттавы и Университет «Конкордия» в Монреале), несколько напоминающей существовавшую в советский период систему подготовки инженеров в заводах-втузах, является программа «совмещенного обучения» (*programme coopératif*), когда обучение чередуется с практической работой.

Подготовка профессиональных переводчиков потребовала разработки таких учебных планов, в которых гармонично сочетались бы общие дисциплины и дисциплины специальные. Большой заслугой канадских преподавателей является рациональная специализация в обучении переводчиков. Еще в начале 70-х гг.

Поль Оргёлен, один из виднейших канадских исследователей в области истории и теории перевода, писал: «Задача переводчика — перенести текст из одного языка в другой, стараясь насколько возможно точно передать сообщение, которое он содержит. Но так как для того чтобы хорошо перевести, нужно сначала верно понять, и так как от переводчика нельзя требовать, чтобы он был ходячей энциклопедией, профессия переводчика, подобно многим другим, предполагает некоторую специализацию. Поэтому существуют художественные переводчики, технические, юридические, переводчики рекламы и т.д.»¹. Так, учебная программа подготовки бакалавра-специалиста в области перевода на 1999/00 учебный год в университете Лавала (г. Квебек) наряду с блоком обязательных для всех дисциплин предусматривает блок дисциплин специализации, включающий в себя такие жанрово-тематические разновидности переводческой деятельности, как коммерческий перевод, экономический, социологический, медицинский, юридический, научный и художественный. В Университете Монреаля, где обучение переводу ведется в настоящее время на факультете искусств и наук, специализированные курсы перевода (научный и технический, коммерческий и экономический, юридический и административный, медицинский и фармакологический, а также художественный перевод, перевод в кинематографе, перевод в сфере информации) сочетаются с курсами изучения подъязыков отдельных специальностей (язык торговли и экономики, язык права и управления, язык медицины и фармакологии и т.п.)².

§ 4. «Жанровая» специализация

«Жанровая» специализация отчетливо проявляется и в среде профессиональных переводчиков. Перечень отраслей, к которым относят себя те или иные профессиональные переводчики, состоящие в Коллегии официально признанных переводчиков Квебека, составленный по «жанровому» принципу, демонстрирует весьма интересную картину. Весь «рынок» труда переводчиков

¹ *Horguelin P.* La profession du traducteur. Société des traducteurs du Québec // L'aménagement de la traduction au Québec. Problèmes théoriques et pratiques. Québec, 1974. P. 75: «Le traducteur a pour tâche de transposer un texte d'une langue dans une autre en transmettant le plus fidèlement possible le message qu'il contient. Mais comme pour bien traduire il faut d'abord bien comprendre, et qu'on ne peut demander au traducteur d'être une encyclopédie ambulante, la profession de traduction — comme beaucoup d'autres — comporte des spécialisations. C'est ainsi qu'il existe des traducteurs littéraires, techniques, juridiques, publicitaires, etc».

² См.: Répertoire des programmes de premier cycle. 1998—1999. Université Laval. Québec, 1998. P. E-72 — E-73; Annuaire général 1998—1999. Vol. I. Etudes de premier cycle. Montréal, 1998. P. 2-56 — 2-57.

разделен на следующие сферы общественно-экономической деятельности: 1) искусство и литература; 2) коммуникация; 3) экономика, политика, управление; 4) право; 5) техника и промышленность; 6) гуманитарные науки; 7) истинные и прикладные науки; 8) туризм и развлечения¹. Разумеется, каждая из этих отраслей подразделяется на более мелкие области приложения труда переводчиков. Так, отрасль «право» включает в себя такие тематические области, как коммерческое право, уголовное право, налоги, иммигрантское право, международное право, конституционное право, нотариат, трудовое право. Всего в перечне названо более 200 тематических областей, к которым причисляют себя профессиональные переводчики Квебека.

Таким образом, канадские педагоги и теоретики перевода давно ответили для себя на вопрос, который нередко возникает в России и в других странах, когда речь идет об обучении переводу: кого лучше готовить — переводчика широкого профиля, обладающего фундаментальной лингвистической подготовкой, обширными общекультурными знаниями и имеющего представление о методологии переводческой деятельности, но незнакомого со спецификой речевой коммуникации в конкретной социально-экономической сфере, или же формировать переводчиков из специалистов самых различных профессий, обучая их иностранным языкам? В первом случае налицо недостаточность специальных знаний, а во втором неизбежна сравнительно слабая языковая и переводческая подготовка. В Канаде отраслевая специализация переводчиков начинается уже в рамках первого цикла университетского обучения (подготовка бакалавров) и затем закрепляется на протяжении всей профессиональной деятельности, поддерживаясь участием переводчиков в работе многочисленных отраслевых переводческих ассоциаций.

Иначе говоря, в Канаде в области подготовки переводчиков нет видимого разрыва между учебными программами и запросами рынка труда. Однако не следует забывать, что перевод в Канаде в отличие от многих других стран, в том числе и России, в значительной степени является деятельностью внутригосударственной, а не международной. Он обусловлен внутренней языковой обстановкой — французско-английским двуязычием. Поэтому подавляющее большинство переводчиков работает именно с этими двумя языками. Список переводчиков, зарегистрированных Коллегией официально признанных переводчиков Квебека, насчитывает более 1400 человек, из которых менее 150 работают с иным сочетанием языков, нежели французский и английский.

¹ Traduction. Terminologie. Interprétation. Répertoire 1999—2000. Ordre des traducteurs et interprètes agréés du Québec. P. 101—194.

Разумеется, в таких условиях специализация переводчиков вполне закономерна и достаточно легко достижима.

Тематическая дробность переводческой деятельности отражает стремление канадских профессионалов достичь оптимальных результатов в своей работе, довести переводческие навыки в определенной, пусть достаточно узкой, тематической области до совершенства. Разумеется, такое стремление может быть обусловлено жесткими требованиями конкурентной борьбы в условиях рынка, где высокое качество продукции — главный фактор успеха. Но второй и, несомненно, еще более важной причиной является жажда переводчика, как всякого художника, полностью подчинить себе материал, с которым он работает, покорить текст, словом, заставить их блистать в иной языковой среде столь же ярко, как и в изначальной.

И в художественном тексте, где слово — средство создания образа, и в информативных текстах, функционирующих в научно-технической, экономической или правовой сферах, где оно является основным средством выражения понятий, от точности выбора слова зависит успех в формулировании идеи.

Специализация в подготовке и в профессиональной деятельности переводчиков идет не только по тематической линии, но и по видам переводческой деятельности, а также по тому, в каком направлении ведется перевод: с французского на английский или наоборот. В настоящее время в Канаде отчетливо разделены четыре переводческие специальности: письменный переводчик (*traducteur*), переводчик конференций (*interprète de conférence*), судебный переводчик (*interprète judiciaire*) и терминолог (*terminologue*). Письменный переводчик — специалист в области письменной коммуникации — преобразует текст, написанный на одном языке, в текст на другом языке, стремясь максимально верно передать содержащееся в тексте сообщение. Переводчик конференций — специалист в области устной коммуникации — обеспечивает синхронный перевод (передачу сообщения параллельно его развертыванию в речи на исходном языке посредством электронного оборудования) или последовательный (устный перевод после каждого выступления) в ходе конгрессов, совещаний, конференций и т.п. Судебный переводчик — специалист в области устной коммуникации — обеспечивает перевод в ходе судебных и административных разбирательств, переводя либо последовательно, когда заслушиваются показания лица, вызванного в суд, либо синхронно с использованием электронного оборудования, когда в интересах одной из сторон он переводит весь ход судебных дебатов. Терминолог — специалист сферы коммуникации, разрабатывающий терминологию определенной отрасли деятельности. Опираясь на документы

и на банки данных, он составляет перечни терминов изучаемой отрасли, дает им дефиниции, находит эквиваленты в другом языке, определяет нормы употребления терминов в профессиональной деятельности и производит унификацию терминов.

§ 5. Перевод и специальная терминология

Канадские переводчики, в силу социальной специфики их деятельности более искушенные в информативных текстах, чем в художественных, уже давно обратились к проблемам терминологии. Еще в 1902 г. Жозеф-Эварист Пренс опубликовал в журнале «Вестник французской речи в Канаде» первое терминологическое исследование, посвященное терминам железной дороги¹. В 1945 г. вышел в свет англо-французский и французско-английский военный словарь. В 1953 г. директор (суперинтендант) Федерального бюро переводов Бобьен, вернувшись из штаб-квартиры ООН в Нью-Йорке, где он перенимал опыт организации службы перевода, выступает с инициативой создания центральной службы терминологии. В конце того же года такая служба создается в Федеральном бюро переводов. В нее включается созданный чуть ранее Технологической ассоциацией французского языка Лексикологический центр. Уже в следующем году Федеральное бюро переводов выпускает первые «Терминологические вестники» и «Терминологические инструкции». В 1960 г. в Университете Монреаля создается первый в своем роде банк терминологии. В 1978 г. в рамках Общества переводчиков Квебека создается Секция терминологов — первое в мире объединение профессиональных терминологов. Таким образом, в недрах перевода родилась новая специальность — терминолог, которую объединяет с переводом единая цель — обеспечение межъязыковой коммуникации.

Специализация в подготовке переводчиков отмечается и в направленности обучения в том или ином университете. Четыре ведущих университета страны, готовящие переводчиков — Университет Монреаля, Университет Оттавы, Университет Лавалья в Квебеке и Университет «Конкордия» — распределили «сферы влияния» следующим образом. В Университете Лавалья главным образом готовят письменных переводчиков в разных сферах профессиональной деятельности. Университет «Конкордия» большое внимание уделяет художественному переводу. Университет Монреаля оказывается лидером в подготовке устных судебных переводчиков (последовательный перевод). Университет Оттавы пока единственный университет, где готовят переводчиков-синхронистов (переводчиков конференций).

¹ Delisle J. Op. cit. P. 62. 164

Наряду с двумя традиционными для Канады категориями устных переводчиков (переводчик конференций и судебный переводчик) следует отметить еще одну — так называемых «переводчиков сообщества» (*interprète communautaire*). Речь идет о профессиональных переводчиках, которые призваны обеспечивать устную двуязычную коммуникацию в условиях, когда в контакте оказываются один из официальных языков Канады и иностранные языки или языки национальных меньшинств автохтонного населения страны. Данная категория переводчиков возникла вследствие иммигрантской политики Канады, довольно легко принимающей работников из других стран. Количество переводчиков данной категории пока невелико, но в последние годы они начинают пользоваться все возрастающим спросом. Их число, а также распределение по языкам варьируют от одной провинции к другой в зависимости от национального состава населения и величины иммигрантских общин.

§ 6. Профессиональные объединения переводчиков

Значительную роль в профессиональной деятельности переводчиков в стране, в совершенствовании их подготовки, в урегулировании их взаимоотношений с клиентами, а также в деле защиты клиентов от некачественного перевода играют профессиональные объединения переводчиков. Ж. Делиль назвал Канаду не только раем для переводчиков ввиду того, что возможности найти работу, условия труда переводчиков и размеры оплаты расцениваются как одни из лучших в мире, но и раем для переводческих профессиональных ассоциаций. Начиная с 1919 г., когда была создана первая переводческая ассоциация — «Кружок переводчиков "Синих книг"»¹, очередное профессиональное объединение переводчиков возникает в среднем каждые два года².

Среди множества действующих переводческих ассоциаций видное место занимает Совет официально признанных переводчиков Канады (*Conseil des traducteurs et interprètes agréés du Canada* — СПС), созданный в 1970 г. и являющийся преемником Общества переводчиков Канады (*La Société des traducteurs et interprètes du Canada* — STIC). Начиная с 1975 г. Совет занимается главным образом проведением унифицированных квалификационных экзаменов. Успешная сдача экзаменов позволяет получить статус «официально признанного», т.е. профессионального переводчика. Вторая важная сфера деятельности Совета — представлять пере-

¹ «Синие книги» — сборники дипломатических документов.

² *Delisle J.* Op. cit. P. 23.

водчиков на международной арене. Совет способствовал, в частности, созданию в 1986 г. регионального Северо-Американского центра, в который помимо него вошли американская (American Translators Association) и мексиканская (Asociation de Traductores Profesionales de Mexico) ассоциации переводчиков.

Основная корпоративная деятельность переводчиков разворачивается внутри региональных (провинциальных) ассоциаций. Среди них весьма значительное положение занимают переводческие ассоциации Квебека.

В 1940 г. в этой провинции было создано первое профессиональное объединение переводчиков — Общество переводчиков Монреаля (Société des traducteurs de Montréal — STM), сыгравшее важную роль в становлении перевода как профессии. В самом деле, в 40-е гг. переводом на предприятиях главным образом занимались двуязычные секретари, не имевшие специальной переводческой подготовки. Перевод производственной документации часто представлял для них тяжелейшую задачу. Руководители предприятий не считались с тем, что билингвы — люди, владевшие английским и французским языками на бытовом уровне, не были готовы к переводу технической документации, насыщенной специальной терминологией, не имели навыков переводческой деятельности, не знали приемов межъязыковых преобразований. Создание Общества отвечало, таким образом, насущной потребности в оказании помощи тем двуязычным секретарям и стенографистам, кто, не имея профессиональной подготовки, вынужден был в силу своих производственных обязанностей заниматься переводом. Разработка программы действий по усовершенствованию их профессиональных знаний и навыков была заявлена как главная цель нового Общества. На первом собрании Общества 14 февраля 1940 г. были сформулированы три основные задачи: создание курсов обучения переводу; сотрудничество с работодателями, нуждающимися в услугах компетентных двуязычных секретарей и переводчиков; улучшение экономических условий труда переводчиков и двуязычных стенографистов. На этом же собрании был избран первый президент Общества — Жозеф Ларивьер — и утверждено название: Общество переводчиков Монреаля (Société des Traducteurs de Montréal / Montreal Translators Society). Создание Общества расценивается как рождение новой профессии в Канаде — профессии переводчика.

В том же 1940 г. в Монреале организуются курсы перевода, где занятия ведутся под руководством Жоржа Пантона. Именно эти курсы и стали прообразом Института перевода, открытого Пантоном через два года. В первый же год существования выходит в свет первый номер бюллетеня Общества — журнал «Переводчик»

(Le Traducteur / The Translator), первого специального периодического издания, посвященного вопросам перевода. Все материалы в этом журнале публиковались симметрично на двух официальных языках страны. Однако журналу не суждено было просуществовать долго. Его издание внезапно прекратилось в июле 1941 г., и только через пять лет, в 1946 г., появился его преемник — журнал «Аргус» (ARGUS). В этом периодическом издании публиковалась не только информация о деятельности Общества, но и результаты исследований в области теории перевода и переводческой практики.

Общество не ограничивалось лишь задачей объединения переводчиков и повышения уровня их профессиональной компетентности. Оно стремилось привлечь внимание общественности к этой профессии всеми возможными средствами. В 1941 г. общее собрание Общества приняло резолюцию, адресованную Муниципальному совету Монреаля, с предложением назвать одну из улиц города именем известного журналиста и переводчика Луи Франкёра¹.

В 1965 г. Общество переводчиков Монреаля преобразуется в Общество переводчиков Квебека (Société des traducteurs du Québec — STQ) и становится, таким образом, уже не городской, а провинциальной организацией.

За этот период в Канаде возникает еще несколько переводческих профессиональных объединений. В 1956 г. создается Общество переводчиков Канады (Société des traducteurs et interprètes du Canada — STIC), в 1957-м — Корпорация профессиональных переводчиков Квебека (Corporation des traducteurs professionnels du Québec — СТРО), в 1958-м — Ассоциация судебных переводчиков (Association des interprètes et des traducteurs judiciaires — АИТЖ). Переводческие объединения сливаются и размежевываются, изменяются статус и масштабы их деятельности, возникают новые организации, меняются названия старых.

Интересно проследить судьбу одного из таких переводческих объединений. В 1946 г. была создана Ассоциация выпускников Института перевода Университета Монреаля (Association des diplômés de l'Institut de traduction de l'Université de Montréal — ADITUM), которая уже в 1955 г. получила национальный статус и была переименована в Канадскую ассоциацию дипломированных переводчиков (Association canadienne des traducteurs diplômés — АСТД). Заслугой этой Ассоциации стало издание с 1955 г. теоретического журнала по переводу — «Журнала переводчиков» (Journal des traducteurs), который с 1966 г. и по настоящее время выходит под названием МЭТА. В 1959 г. Ассоциация преобразуется в Общество

¹ Delisle J. Les alchimistes des langues. La Société des traducteurs du Québec (1940—1990). Ottawa; London; Paris, 1990. P. 39.

выпускников Института перевода (Société des diplômés de l'Institut de traduction — SDIT), а в 1965 г. — в Клуб переводчиков (Cercle des traducteurs — CDT). Уже через два года члены Клуба вместе с членами Корпорации профессиональных переводчиков Квебека принимают решение о роспуске своих организаций и о вступлении единым блоком в Общество переводчиков Квебека, что и происходит год спустя.

В книге «Перевод в Канаде» Ж. Делиль делит переводческие организации страны, которых всего насчитывается более двух десятков, на пять групп: 1) провинциальные ассоциации и Национальный Совет; 2) профессиональные ассоциации Квебека; 3) всеканадские ассоциации; 4) различные организации; 5) ассоциации студентов, обучающихся переводу.

В Квебеке наиболее авторитетным профессиональным объединением переводчиков долгое время оставалось Общество переводчиков Квебека. В 1992 г. оно было преобразовано в Профессиональную корпорацию официально признанных переводчиков Квебека (Corporation professionnelle des traducteurs et interprètes agréés du Québec — СРТИАQ). С апреля 1994 г. и по настоящее время эта организация называется Коллегией официально признанных переводчиков Квебека (Ordre des traducteurs et interprètes agréés du Québec — ОТИАQ). Коллегия объединяет более 1400 профессиональных переводчиков (всего в Канаде в настоящее время насчитывается около 5000 официально зарегистрированных переводчиков). Коллегия видит свою главную задачу в том, чтобы улучшать качество и эффективность коммуникации путем совершенствования знаний и навыков своих членов, повышения их компетентности в областях письменного и устного переводов и терминологии, а также в том, чтобы защитить потребителя от недоброкачественной переводческой продукции¹.

Можно заметить, что в документах переводческих объединений широко используется экономическая терминология. Это лишний раз подчеркивает, что в Канаде переводческая деятельность стала отраслью экономики, настоящей индустрией со своими законами и регламентирующими документами, органами контроля качества продукции и органами аккредитации новых работников, со своими периодическими изданиями и учебными заведениями.

Итак, мы познакомились с опытом предшественников и наших современников, коллег из некоторых зарубежных стран, где переводу придается первостепенное значение. Анализ этого опыта не только показывает роль перевода в развитии человеческой цивилизации, в распространении религиозных и научных знаний,

¹ См.: Ordre des traducteurs et interprètes agréés du Québec. 1999. P. 1.

в развитии национальных языков и литератур, в обеспечении взаимопонимания между представителями самых различных культур. Он помогает глубже понять проблемы, которые стоят перед современной теорией перевода. Прежде всего нам придется констатировать, что значительная часть спорных вопросов теории перевода, таких, например, как вопросы о переводимости, об эквивалентности, о творческом начале в переводе и его границах, о преобразованиях и искажениях, о том, наконец, что считать переводом и кто такой переводчик, а также многих других, обсуждавшихся на протяжении более двух тысячелетий, до сих пор не получили окончательного решения. Но это ни в коей мере не говорит о том, что эти проблемы относятся к категории изначально нерешаемых, поэтому к ним и не следует обращаться. Это свидетельствует лишь о том, что перевод является интеллектуальной деятельностью, требующей многостороннего углубленного изучения. Всякое новое теоретическое знание даже о тех аспектах перевода, которые испокон веков находятся в поле зрения теоретиков и критиков перевода, способно дополнить, а может быть, и представить более рельефно картину сложнейшего процесса, называемого переводом. Л.С. Бархударов в заключении к своей книге о переводе приводит слова английского философа И.А. Ричардса, прекрасно характеризующие этот вид интеллектуальной деятельности: «Очень может быть, что здесь мы имеем дело с самым сложным процессом из всех, возникших когда-либо в ходе эволюции космоса»¹.

¹ Цит. по.: Бархударов Л.С. Язык и перевод. М., 1975. С. 231.

◆ Часть II ◆
ТЕОРИЯ ПЕРЕВОДА

Глава 1

**СТАНОВЛЕНИЕ СОВРЕМЕННОЙ ТЕОРИИ ПЕРЕВОДА.
ТЕОРИЯ ПЕРЕВОДА В КРУГУ ДРУГИХ
НАУЧНЫХ ДИСЦИПЛИН**

§ 1. Возникновение современной теории перевода

«Всякий предмет человеческого знания, — писал В.Г. Белинский, — имеет свою теорию, которая есть сознание законов, по которым он существует. Сознать можно только существующее, только то, что есть, и потому для создания теории какого-нибудь предмета должно, чтобы этот предмет как данное или уже существовал как явление, или находился в созерцании того, кто создает его теорию»¹. Это философское рассуждение Белинский применяет к переводу. Впервые в российской литературной критике речь идет о неких законах, о теоретических моделях, отражающих перевод как предмет действительности и обобщающих некоторые предшествующие эмпирические представления о переводе.

Понадобилось целое столетие, чтобы современная теория перевода заявила о себе в начале второй половины XX в. как особое научное направление. С тех пор прошло немногим более 50 лет — период, весьма краткий в истории деятельности, которая исчисляется тысячелетиями. Однако для теории перевода этот период оказался плодотворней, чем все предшествующие тысячелетия, на протяжении которых люди использовали перевод в межъязыковой коммуникации, задумывались и спорили о сущности, принципах и закономерностях перевода, не пытаясь создать стройную теорию этого объекта.

¹ Белинский В.Г. «Гамлет, принц датский», драматическое произведение. Сочинение Уильяма Шекспира. Перевод с английского Николая Полевого (1838) // Русские писатели о переводе. М. 1960. С. 196.

Вся история современной науки о переводе укладывается в рамки творческой жизни всего лишь одного поколения. На фоне стремительного развития этой науки в весьма короткий исторический период взгляды на перевод отдельных исследователей естественным образом эволюционировали. Параллельные разыскания, осуществлявшиеся разными переводческими школами, иногда приводили к тому, что об одних и тех же явлениях высказывались аналогичные суждения, но в иных терминах. Поэтому, анализируя современное состояние теории перевода, следует прежде всего воздерживаться от каких бы то ни было ярлыков и безапелляционных суждений о взглядах и теоретических построениях тех или иных исследователей.

Начало бурного развития современной теории перевода связывают с 50-ми гг. XX в. не случайно. Толчком для ее развития послужили резкие изменения в переводческой практике, произошедшие в середине прошлого века и соответственно общественный интерес к этой деятельности.

Одной из главных причин этих изменений оказалась Вторая мировая война и прямо или косвенно связанные с ней последующие политические события. Война вызвала перемещение по всему миру огромных многоязычных человеческих потоков. В большинстве случаев эти перемещения требовали языкового посредничества. Переводчиками поневоле становились люди, мало-мальски владевшие языками других народов. Таким образом, в сферу перевода вовлекалось огромное количество людей самых разных национальностей, ранее даже не задумывавшихся о том, что такая деятельность существует и как она осуществляется. Многие выдающиеся филологи, литераторы, журналисты, до того имевшие опыт перевода художественной, научной, общественно-политической литературы, оказались вовлеченными в сферу совсем иного вида перевода — военного. Русские, немцы, англичане, американцы, французы, итальянцы, японцы и представители других национальностей, говорившие на разных языках мира, став военными переводчиками, столкнулись с непривычными условиями перевода, с новыми для них речевыми жанрами и типами текстов, новыми регистрами языка, а также с особыми требованиями к переводу. Они смогли иначе оценить такие основополагающие категории теории перевода, как адекватность, эквивалентность, верность, точность, вольность, буквальность и т.п.

Востребованность переводческих кадров потребовала ускоренной и интенсивной подготовки молодых специалистов. Для этого были необходимы наиболее эффективные методики обучения иностранным языкам и переводу в особых, «закрытых» условиях, когда не могло даже речи идти о зарубежных языковых ста-

жировках. Но разработка таких методик была возможна только на основе теоретического осмысления того, чем же на самом деле является перевод.

Вторая мировая война закончилась Нюрнбергским процессом — судом над нацистскими военными преступниками, проходившим в Международном военном трибунале в 1945—1946 гг. Именно с этого момента начинает регулярно практиковаться новая форма устного перевода — синхронный перевод. Нюрнбергский процесс считается официальным временем рождения синхронного перевода¹.

После Второй мировой войны возникают новые международные организации, самые мощные и авторитетные из которых — Организация Объединенных Наций (1945), ЮНЕСКО (1946) — объединили многие страны мира. На заседаниях этих международных организаций синхронный перевод становится основной формой обеспечения межъязыкового общения. Переводчики-синхронисты и организаторы перевода столкнулись с целым рядом новых трудностей. Во-первых, им необходимо было координировать два вида речевой деятельности — слушанья и говорения. Во-вторых, они должны были уметь мгновенно переключаться с одного направления перевода на другое, когда выступления прерывались репликами на другом языке. Иногда им приходилось осуществлять перевод с помощью языка-посредника и решать другие сложнейшие задачи. Это потребовало глубокой теоретической разработки проблем перевода как в его лингвистических, так и в психологических и социальных аспектах.

Вторая мировая война способствовала распаду мировой колониальной системы. Рост национального самосознания народов освобождавшихся стран нередко приводил к отказу, полному или частичному, от использования в общении доминировавших ранее европейских языков. В результате увеличивается число языков, вовлекаемых в сферу регулярного международного общения.

Интенсивная «военно-политическая помощь» народам множества стран потребовала массовой подготовки переводчиков, в том числе и по языкам, считавшимся до того редкими, экзотическими — суахили, индонезийский, дари, пушту и др.

¹ Е. Гофман относит рождение синхронного перевода к 1928 г., когда в Советском Союзе на VI конгрессе Коммунистического Интернационала перед трибуной были посажены переводчики с микрофонами, одновременно переводившие выступления ораторов на разные языки. В 1933 г. в Советском Союзе появились уже специальные кабины для переводчиков. См.: *Гофман Е.* К истории синхронного перевода // *Тетради переводчика.* М., 1963. С. 20. Франсин Кауфман отмечает, что первые опыты синхронного перевода проводились в Женеве еще в 1927 г. и что в 1935 г. синхронный перевод был применен в Ленинграде на I Международном конгрессе психологов. См.: *Kaufmann F.* *Eléments pour une histoire de l'interprétation simultanée en Israël* // *Méta.* 1998. Vol. 43. 1.

В условиях «холодной войны», начавшейся почти сразу после Второй мировой, создаются военно-политические блоки: в 1949 г. — НАТО (Организация Североатлантического договора), в 1954 г. — СЕАТО (Организация Договора Юго-Восточной Азии), в 1955 г. — СЕНТО (Организация Центрального Договора), Организация Варшавского договора и др., объединившие народы многих стран мира.

Все эти международные обмены, независимо от их целей и значимости для истории, повлекли за собой бурный рост переводческой деятельности, для выполнения которой нужно было подготовить огромное число переводчиков. Перевод вышел за пределы кустарничества и постепенно приобретал статус массовой профессии. Интенсивная подготовка профессиональных переводчиков иногда в очень сжатые сроки показала необходимость глубокого теоретического осмысления основных проблем перевода как интеллектуальной деятельности особого рода. Теория перевода становится теоретической базой для разработки эффективных методик обучения профессиональному переводу. Таким образом, она тесно смыкается с методикой обучения иностранным языкам, обращаясь к категориям, традиционно изучавшимся в русле лингводидактики, в частности, к категориям речевой деятельности, интерференции, фоновых знаний и др.

Массовый характер подготовки переводчиков потребовал не только совершенствования методики обучения переводу, тщательной и глубокой разработки теоретических проблем перевода, но и иного взгляда на личность переводчика. Раньше, когда в качестве переводчиков обычно выступали филологи с обширными знаниями, владевшие многими языками, «упражнявшиеся» в разных видах перевода и таким образом самостоятельно развившие переводческие навыки, можно было говорить о **плеяде** талантливых переводчиков-самоучек. В новых условиях вырастает **армия** обученных профессионалов, имеющих, однако, узкую специализацию как по языкам, так и по сферам коммуникации, профессия переводчика становится массовой. Переводчики пытаются укрепить свой социальный статус. Они начинают объединяться в творческие союзы, профессиональные организации, гильдии и т.п., издавать свои органы печати.

В языкознании начинается истинный бум сопоставительных контрастивных исследований, осуществлявшихся методом перевода и для перевода, которые, по сути дела, представляли собой частные теории перевода для конкретных пар языков. В поле зрения исследователей уже попадают не только традиционные сочетания постоянно изучающихся языков, но и новые, сравнивающие европейские языки с самыми разнообразными языками народов Африки и Азии.

С появлением первых электронных вычислительных машин еще в середине 40-х гг. возникает идея заставить переводить машину. В самом деле, стремительное нарастание потоков научной, технической, общественно-политической и другой информации на самых разных языках делает весьма затруднительным перевод и обработку текстов обычными «ручными» способами. Даже многотысячные армии переводчиков, как профессионалов, так и «технарей», т.е. специалистов в разных отраслях науки и техники, занимавшихся научно-техническим переводом часто как второстепенной, дополнительной деятельностью, уже не могли справиться с информационной лавиной. Именно в этот период предпринимаются первые попытки машинного (или автоматического) перевода — «автоматизированной обработки информации в условиях двуязычной ситуации»¹.

В 1954 г. проводится так называемый Джорджтаунский эксперимент, в результате которого получен первый перевод небольшого и несложного текста с одного языка на другой. Стремление поручить машине перевод, сложную интеллектуальную задачу, плохо поддающуюся формализации, потребовало интеграции многих наук, «соединения описательно-эвристического подхода, характерного для гуманитарных наук, в частности для языкознания, с объективной и конструктивной методикой, присущей технике и естественным наукам»². Во многих странах создаются научные коллективы, объединяющие лингвистов, математиков, кибернетиков и ученых других отраслей знаний, целью которых было создание действующих систем автоматического перевода. Машинный перевод стимулировал теоретические исследования в области лингвистики, лингвостатистики, инженерной лингвистики и др., представляя собой не только источник важных и интересных научных проблем, но и «полигон» для экспериментальной проверки многих теоретических положений в области перевода в целом. Только с 1954 по 1963 г., т.е. менее чем за 10 лет после Джорджтаунского эксперимента, было опубликовано около 1500 работ, посвященных автоматическому переводу³.

В середине XX столетия отмечается и новая волна интереса к проблемам культурной антропологии. Активизация деятельности Американского библейского общества, переведившего Библию на языки многих народов мира, вновь обращает внимание исследо-

¹ Нелюбин Л.Л. Перевод и прикладная лингвистика. М., 1983. С. 10.

² Пиотровский Р.Г. Предисловие к кн.: Нелюбин Л.Л. Перевод и прикладная лингвистика. С. 3.

³ См.: Кулагина О.С., Мельчук И.А. Автоматический перевод: краткая история, современное состояние, возможные перспективы // Автоматический перевод. М., 1971. С. 3.

вателей к проблемам языковой и культурной вариативности. Это проблема понимания сообщения, изначально созданного на другом языке, в лоне другой культуры, в другую историческую эпоху, людьми другого языкового сознания, иначе членящего и называющего окружающий человека мир. Теория перевода смыкается с этнографией и историей, антропологией и социологией.

Вопросы теории художественного перевода традиционно продолжают обсуждаться и изучаться в русле литературоведения и литературной критики, где они преимущественно и исследовались на протяжении предшествовавших столетий.

Все это стимулирует возрастание научного интереса к переводу. Вторая половина XX в. ознаменовалась выходом в свет как у нас, так и за рубежом множества работ по теоретическим проблемам перевода, составивших основу современной науки о переводе.

Каково реальное состояние науки о переводе сегодня, каковы ее объект и предмет, по каким путям может пойти ее дальнейшее развитие, на какое место среди других наук может она претендовать?

В отечественной науке о переводе поворотным моментом стала книга А.В. Федорова «Введение в теорию перевода» (1953), в которой впервые давалось аргументированное определение теории перевода как преимущественно лингвистической дисциплины. Федоров признавал, что перевод можно рассматривать и в плоскости других дисциплин, в частности истории культуры и литературы, психологии. «Но поскольку перевод всегда означает работу над языком, постольку перевод всего больше требует изучения в лингвистическом разрезе — в связи с вопросом о характере соотношения двух языков и их стилистических средств»¹, — утверждал исследователь.

Естественная связь перевода с языком, с речевой деятельностью, с ее продуктом — текстами, составляющими материальную оболочку этой деятельности, т.е. тем, что можно реально подвергнуть анализу, привело к тому, что зародившаяся теория перевода, все более отдаляясь от литературоведения и литературной критики, испокон веков обсуждавших проблемы перевода и переводной литературы, стала рассматриваться как сугубо лингвистическая дисциплина, точнее, как одна из прикладных отраслей языкознания. Возникла так называемая «лингвистическая теория перевода», в основу которой были положены основные постулаты современной лингвистической науки.

Разочарование в возможностях машинного перевода и представление об «исчерпанности» лингвистической переводческой

Федоров А.В. Введение в теорию перевода. М., 1953. С. 13.

проблематики на некоторое время охладил интерес лингвистов к проблемам перевода.

Но это ослабление исследовательского интереса к переводу было недолгим. В настоящее время вновь оживился интерес исследователей к теоретическим проблемам перевода. Свидетельством тому является публикация новых монографий, сборников статей, учебников и учебных пособий по переводу¹. В 1999 г. после десятилетнего перерыва возобновилась публикация научно-теоретического сборника «Тетради переводчика». Союз переводчиков России начал выпускать периодическое издание теоретической и практической направленности «Мир перевода». Известные переводчики, которым уже надоело «перелагать чужие мысли», сами становятся писателями-мемуаристами. Похоже, что мы наблюдаем очередной бум переводческой проблематики в научных исследованиях, изучающих речевую коммуникацию.

§ 2. Теория перевода и литературоведение

Развитие лингвистической теории перевода сопровождалось ее резким отмежеванием от литературоведческой теории перевода, а следовательно, всего того донаучного и научного опыта, который накопила литературная критика за многие столетия существования художественного перевода. Разумеется, в литературоведческой теории или, точнее, в теоретических взглядах на художественный перевод, которые мы обнаруживаем в работах литературных критиков, в специальных работах по теории художественного перевода, а также в многочисленных предисловиях, комментариях, дневниках, письмах и т.п. писателей и поэтов, занимавшихся переводами, не все так точно и научно обосновано, как в лингвистических работах по переводу. Но в них есть то, чего недостает большинству лингвистических исследований перевода и лингвистической теории перевода в целом — они пытаются охватить и сравнить **весь** текст художественного произведения в его оригинальном и переводном вариантах.

¹ См.: Миньяр-Белоручев Р.К. Теория и методы перевода. М., 1996; Гак В.Г., Григорьев Б.Б. Теория и практика перевода. М., 1997; Оболенская Ю.Л. Диалог культур и диалектика перевода. М., 1998; Комиссаров В.Н. Общая теория перевода. М., 1999; Топер П.М. Перевод в системе сравнительного литературоведения. М., 2000; Комиссаров В.Н. Современное переводоведение. М., 2001; Ачексеева И.С. Профессиональное обучение переводчика. СПб., 2000; М., 2001; Брандес М.П., Провоторов В.И. Предпереводческий анализ текста. М., 2001; Латышев Л.К. Технология перевода. М., 2001; Казакова Т.А. Художественный перевод. СПб., 2002; Перевод и коммуникация. М., 1997; Вопросы французского языка и теории перевода. М., 1999; Университетское переводоведение. СПб., 2000; Язык и культура. Лингвистика, поэтика, сравнительная культурология, теория перевода. М., 2001; и др.

Оценивая перевод, писатели-переводчики прежде всего обращают внимание на то, какое впечатление оказывает на них как на читателей текст перевода по сравнению с текстом оригинала, создает ли он то же настроение, вызывает ли те же эмоции. Конечно, категории впечатления, настроения, эмоций недостаточно конкретны и с большим трудом поддаются точному анализу. Но именно несоответствие в восприятии оригинального и переводного текстов, подкрепленное конкретными примерами переводческих неудач, и вызвало к жизни так называемый переводческий скептицизм, т.е. отрицание возможности качественного полноценного перевода художественного текста на другой язык.

В теории текста неоднократно делались попытки представить текст как систему, т.е. как совокупность взаимосвязанных элементов, образующую некое единство. Учитывая, что практически каждый объект реальной действительности может быть представлен через понятие системы, мы вполне можем согласиться с тем, что текст — это определенная система. При этом мы должны будем распространить на него основные принципы, свойственные всякой системе, а именно принципы целостности, структурности, взаимозависимости со средой, иерархичности, множественности описания и др.

Если мы посмотрим на текст как на систему, которую мы должны воспроизвести иными средствами, а именно средствами языка перевода, то мы увидим, что современная теория перевода достаточно полно может показать нам пути преобразования структуры текста оригинала в переводе, а точнее, правила перевода отдельных элементов структуры: известны способы перевода различных групп слов и преобразования синтаксических конструкций, способы достижения соответствующего коммуникативного (актуального) членения и передачи отдельных стилистических эффектов. Но способны ли мы увидеть текст оригинала как некий целостный объект? В чем его целостность? Ведь целостность системы в принципиальной несводимости ее свойств к сумме свойств составляющих ее элементов и невыводимости из них свойств системы в целом. Видим ли мы текст оригинала как некий реально существующий объект в реальной среде, способствовавшей или обусловившей его появление на свет, либо, напротив, противодействовавшей его появлению? Можем ли мы установить его взаимосвязь с этой средой, т.е. с окружающей действительностью, Учитывая, что действительность, простирающаяся перед взором автора оригинала, совсем не та, что видит перед собой переводчик? Способны ли мы сейчас в полной мере оценить иерархичность той системы, которая предстает перед нами в виде текста оригинала? Ведь иерархичность системы — это не только свой-

ство ее компонентов представлять собой некие подсистемы (достаточно вспомнить о слове с присущей ему системой значений), но и включенность в качестве элемента в систему более широкого плана. На все эти вопросы современная теория перевода может дать лишь фрагментарные ответы, которые никак не могут претендовать на целостную теорию. В этом, пожалуй, основное уязвимое место современной науки о переводе: растворившись в частностях, в конкретных, пусть даже очень важных и очень трудных для перевода деталях, она не смогла подняться до уровня науки со значительным уровнем обобщения. И виной тому не слабость ученых, посвятивших себя исследованию проблем перевода, не недостаточность проявлений объекта для его объективной оценки, а, напротив, чрезмерная его вариативность и **принципиальная** невоспроизводимость (ведь всякий речевой повтор воспринимается либо как неприятный штамп, либо как стилистический прием).

Известно, что переводческий скептицизм имел в своей основе различные мотивы. Удивительно, что все явления, вызывавшие и вызывающие недоверие к переводу, действительно существуют. Иначе говоря, все аргументы против перевода, приводившиеся на протяжении многих столетий, несомненно, заслуживают внимания. Если даже не останавливаться сейчас на аргументе о невозможности сохранения в переводе и формы, и содержания, так как это положение лишь констатирует внешнее несходство текстов оригинала и перевода, но не раскрывает причин этого несходства, то остается по меньшей мере еще два аргумента, над которыми следует задуматься, — это, во-первых, отражение в языке так называемого народного, или национального, духа и, во-вторых, неповторимость художественного вдохновения. О национальном духе говорилось и писалось сравнительно много. Можно надеяться, что наметившийся в последние годы интерес к вопросам сравнительной культурологии, все более настойчиво звучащие призывы переводить не тексты, а культуры позволят если не раскрыть полностью тайны национального духа, то хотя бы приблизиться к их пониманию. Что же касается неповторимости художественного вдохновения, то этот аргумент противников перевода серьезному изучению еще не подвергался. Но при всей внешней идеалистичности и мистичности этот аргумент заслуживает внимания. Действительно, если художник не может сам повторить то, что было создано им в момент вдохновения, т.е. **в определенный момент** жизни, в определенной ситуации, под воздействием определенных эмоций и идей и в определенном окружении, то как же может это повторить переводчик, другой человек, в другой жизненной ситуации, в другом эмоциональном состоянии, да еще и средствами другого языка? Обычно этот вопрос

остаётся без ответа, а в качестве контраргумента приводится довод о том, что перевод существует уже не одно тысячелетие, а переводная литература занимает достойное место в литературе каждого народа. Ответ же напрашивается сам собой: абсолютный перевод, т.е. абсолютно точное, без каких бы то ни было искажений, воспроизведение текста оригинала переводчиком невозможно. А перевод есть лишь приближение, более или менее полное, но никогда не абсолютное, к тексту оригинала.

Из этого, видимо, и следует исходить, строя теорию перевода док теорию относительного выбора — выбора форм для выражения средствами языка перевода той реальности, которая отражена в содержании текста оригинала; выбора смыслов, оригинального речевого произведения, которые могут и должны оставаться в переводе; выбора того, что может быть «принесено в жертву» в переводе в условиях неизбежных утрат.

Выбор же всегда индивидуален. Литературоведческий подход к переводу предполагает обращение к личности переводчика, попытку понять его выбор, его решения исходя из его личностных качеств как художника. Недаром переводчики художественных произведений, даже те, что не создали ни одного оригинального произведения, всегда оценивались по тем же критериям, что и оригинальные писатели и поэты. Переводческие работы писателей и поэтов рассматривались литературной критикой в одном ряду с их оригинальными творениями, сравниваясь с ними.

Именно литературоведческий подход к переводу позволяет взглянуть на перевод как на искусство, но не на искусство в широком смысле слова как на высокий уровень мастерства в любой области деятельности, а на искусство как на способ воспроизведения действительности, в основе которого лежит ее образное освоение. Он позволяет найти категории, сближающие перевод с другими видами искусства.

Современная теория искусства, широко использующая семиотические категории, сближается с современной теорией перевода, также строящейся на семиотических основаниях.

§ 3. Теория перевода и лингвистика

Заявив о себе как о науке лингвистической, теория перевода Пospешила прежде всего подчинить литературоведческий подход Лингвистическому. А.В. Федоров, определив статус теории перевода как отрасли лингвистической науки, отмечал, что «изучение Перевода в литературоведческой плоскости постоянно сталкивается с необходимостью рассматривать языковые явления, анализировать и оценивать языковые средства, которыми пользовались

переводчики»¹. В свое время лингвистика привлекала исследователей перевода большими по сравнению с литературоведением строгостью и строгостью теории, большей точностью методов.

Отношения между теорией перевода и лингвистикой с самого начала складывались непросто. В начале 60-х гг. прошлого столетия французский лингвист, автор одной из первых крупных работ по теории перевода Ж. Мунен отмечал, что переводческая деятельность ставит одну весьма важную для современной лингвистической науки проблему: если согласиться с распространенными в лингвистике положениями о лексических, морфологических и синтаксических структурах, то придется признать, что перевод невозможен². В самом деле, лексические, морфологические и синтаксические структуры языков если и пересекаются, то совпадают лишь в незначительных частях. «Наложение» этих систем разных языков друг на друга демонстрирует их явную асимметрию, поэтому теоретически перевод невозможен. Но этот теоретический вывод противоречит переводческой практике, плодами которой пользуется человеческое общество на протяжении нескольких тысячелетий. Можно сказать, продолжал Мунен, что существование перевода является скандалом для современной лингвистики³.

Лингвистическая наука, похоже, не спешила признавать теорию перевода своей дочерней отраслью. Структурная и функциональная лингвистика, получившая широкое распространение после выхода в свет «Курса общей лингвистики» швейцарского лингвиста Фердинанда де Соссюра, последовательно игнорировала переводческую деятельность, исключив переводческие проблемы из сферы **языка** и определив им, видимо, место где-то в маргинальных областях **речи**. Мунен отмечал, что ни одна крупная теоретическая работа по общей лингвистике фактически не упоминает о переводе.

Характерно, что в Лингвистическом энциклопедическом словаре 1990 г., т.е. тогда, когда по лингвистической теории перевода уже были написаны тысячи работ, не нашлось места для отдельных статей ни о теории перевода, ни о самом переводе. Единственное явление, имеющее непосредственное отношение к переводу и удостоившееся чести быть описанным в словаре, — это автоматический перевод, который по своим теоретическим основаниям ближе всего примыкает к структурным и математическим направлениям в лингвистике⁴. Возможно, в этом пренебрежении к тео-

¹ Федоров А.В. Введение в теорию перевода. С. 13.

² См.: Mounin G. Les problèmes théoriques de la traduction. Paris, 1963. P. 8.

³ Ibid.

⁴ Лингвистический энциклопедический словарь. М., 1990.

рии перевода отражается идея, сформулированная еще в начале 50-х гг. известным лингвистом А.А. Реформатским, утверждавшим, что такой науки быть не может: «Практика перевода может пользоваться услугами многих наук, но собственной науки иметь не может. Это вытекает из разнообразия типов и жанров перевода»¹. Попав в лоно языкознания, теория перевода всегда стремилась идти в ногу с этой наукой, «соответствовать» новейшим тенденциям лингвистической теории того или иного периода. Вряд ли можно назвать хотя бы одно направление, одну школу, одну теорию в языкознании, которые так или иначе не нашли бы своего отражения в науке о переводе.

В 60-е гг. под влиянием идей структурной лингвистики, а также в связи с проникновением в лингвистику идей кибернетики в научный обиход входит понятие лингвистической модели. Исследователи перевода, откликнувшись на нововведение, приступили к созданию самых разнообразных моделей перевода. И если в лингвистике термин «модель» начинает приобретать то же содержание, что и термин «теория», то и в науке о переводе термины «модель перевода» и «теория перевода» становятся синонимами². Каждая из этих моделей представляла собой как бы отдельную теорию перевода, опирающуюся на положения и использовавшую методы тех или иных направлений лингвистической науки. Так, порождающая грамматика легла в основу трансформационной модели перевода, семантические теории (метод компонентного анализа, порождающая семантика и др.) породили семантические модели, коммуникативная лингвистика — коммуникативную модель перевода и т.п.

Такое положение было вполне понятным и оправданным, если учесть, что молодая теория перевода, с самого начала объявившая себя прикладной отраслью науки о языке, не могла не опираться на данные фундаментальной лингвистики. Это нередко приводило к тому, что авторы каждой последующей модели если и не отрицали полностью предыдущие, то непременно отмечали их односторонность и неспособность представить теоретическую картину перевода в целом. Само понимание тех или иных

¹ Реформатский А.А. Лингвистические вопросы перевода // Иностранные языки в школе. 1952. № 6. С. 12.

² Ср., напр.: «Любая модель — теория, поэтому понятия "модель перевода" и "теория перевода" употребляются как синонимы» (Львовская З.Д. Теоретические проблемы перевода. М., 1985. С. 42). Фактически ставит знак равенства между понятиями «модель перевода» и «теория перевода» и В.Н. Комиссаров, который, определяя содержание главы, посвященной общей теории перевода, отмечает, что в ней «дано изложение основных теорий перевода и сделана попытка синтезировать общую теорию переводческой деятельности, развивающую предыдущие теоретические модели» (Комиссаров В.Н. Слово о переводе. М., 1973. С. 32.).

моделей перевода было далеко не однозначным. Так, «ситуативная модель» трактовалась В.Н. Комиссаровым как аналог «денотативной модели», а А.Д. Швейцером — как самостоятельная модель, наполненная совершенно иным содержанием.

Более того, иногда один и тот же пример иллюстрировал совершенно различные модели перевода. Так случилось, например, с английским высказыванием / *have arrived*, заимствованным у Дж. Кэтфорда, и его русским аналогом, которые использовались В.Н. Комиссаровым для иллюстрации семантической модели перевода, а А.Д. Швейцером — для ситуативной¹.

Тем не менее на протяжении более четверти века модели перевода занимали видное место в работах по теории перевода. Как только появлялись новые направления и теории в лингвистике, тотчас начинали строиться новые модели перевода. Разумеется, каждая вновь появившаяся модель освещала какую-либо новую сторону перевода, дополняя общую картину научного представления объекта. В конечном итоге признавалось, что каждая модель перевода дает верное теоретическое представление о каком-либо одном аспекте перевода, но взятые вместе они способны составить достаточно стройную научную картину перевода как особой разновидности двуязычной коммуникативной деятельности. Такое положение в еще сравнительно молодой теории перевода было вполне объяснимым. Перевод представлял собой сложный объект, изучение которого изначально предполагало множественность разносторонних описаний.

Развиваясь как отрасль науки о языке, теория перевода преемствовала накопленные лингвистикой знания и опиралась на них в построении новых концепций.

В то же время сама лингвистическая наука постоянно расширяла как свой объект, так и предмет. Она уже не удовлетворялась взглядом на язык только как на определенным образом организованную знаковую систему, что было свойственно ей в первой половине XX столетия главным образом под влиянием идей Соссюра, для которого единственным объектом лингвистики в собственном смысле был язык как социальная сущность, независимая от индивида. Ее объектом становится уже не только язык как «система, которая подчиняется лишь своему собственному порядку»², а речевая деятельность в целом. В поле зрения лингвистики попадает речь. Изменяется и предмет этой науки. Ее интересует функционирование системы языка в человеческом обществе, ме-

¹ Ср.: Кэтфорд Дж. Лингвистическая теория перевода // Вопросы теории перевода в зарубежной лингвистике. М., 1978. С. 108, Комиссаров В.Н. Слово о переводе. С. 45; Швейцер А.Д. Перевод и лингвистика. М., 1973. С. 55.

² Соссюр Ф. де. Труды по языкознанию. М., 1977. С. 61.

ханизмы порождения речи, культурная обусловленность вариативности речи, т.е. все то, что определялось Соссюром как «внешняя лингвистика»¹. Соссюр выводил из сферы собственно лингвистики (или «внутренней лингвистики») такие предметы, как связь языка с историей расы и цивилизации, с внешней и внутренней политикой, религией, литературой, географией. В то же время Соссюр признавал, что именно внешнюю лингвистику «главным образом имеют в виду, когда приступают к изучению речевой деятельности»².

Во второй половине XX столетия лингвистика вновь обращается к забытым на время предметам. Возникают смежные научные направления: социолингвистика, психолингвистика, этнолингвистика, ареальная лингвистика, лингвистика текста и многое другое. Такое расширение предметной области современной науки о языке было вполне закономерным. В самом деле, взгляд на язык как на систему не может ограничиваться только изучением ее структуры. Наличие структуры есть неперемное свойство системы. Но обязательным свойством системы является и ее связь с окружающей средой. Кроме того, в силу принципиальной сложности всякой системы ее полное и точное познание требует построения множества различных теоретических моделей, каждая из которых описывает лишь определенный аспект. Поэтому никакое, даже самое исчерпывающее описание структуры языка не может адекватно представить его как систему.

Расширение предметной области современной лингвистики дало теории перевода возможность выйти за рамки собственно структурных сопоставительных разысканий и попытаться более точно определить свой предмет, опираясь на данные смежных наук.

Однако связь лингвистики и теории перевода не односторонняя, а взаимная. Не только теория перевода заимствует у лингвистики идеи и методы, но и лингвистика в своих разысканиях нередко опирается на перевод.

Р. Якобсон отмечал исключительно важную роль перевода для лингвистической науки. Расширенное понимание перевода позволило исследователю представить его как универсальное средство лингвистического анализа. «Эквивалентность при суще-

¹ Соссюр предлагал различать внутреннюю и внешнюю лингвистику. Иллюстрируя это различие, он приводил пример с игрой в шахматы: «То, что эта игра пришла в Европу из Персии, есть факт внешнего порядка; напротив, внутренним является все то, что касается системы и правил игры. Если я фигуры из дерева заменяю фигурами из слоновой кости, то такая замена будет безразлична для системы; но если я уменьшу или увеличу количество фигур, такая перемена глобоко затронет "грамматику игры"» (там же).

² Там же. С. 59.

ствовании различия, — писал он, — это кардинальная проблема языка и центральная проблема лингвистики. Как и любой получатель вербального сообщения, лингвист является его интерпретатором. Наука о языке не может интерпретировать ни одною лингвистического явления без перевода его знаков в другие знаки той же системы или в знаки другой системы. Любое сравнение двух языков предполагает рассмотрение их взаимной переводимости»¹. Таким образом, взаимная переводимость как главное из свойств, присущих всякой паре языков, оказывается методологической основой межъязыкового лингвистического анализа.

Накопленные лингвистической теорией перевода знания дают определенное представление о переводе и как об особом рода коммуникативном акте, и как о виде речевой деятельности, и как о некоторой совокупности межъязыковых трансформаций. Именно в этой области теория перевода продвинулась наиболее существенно как в плане общей теории, так и в отношении конкретных пар языков, т.е. в частных теориях перевода. Но каждый раз, когда переводчик-практик получает текст для перевода, он оказывается перед проблемой **выбора**, т.е. перед необходимостью одновременно решать множество вопросов не только лингвистического, но и социального, психологического, этнографического, культурологического и других планов, на которые современная наука о переводе еще не дает исчерпывающих ответов.

Вряд ли можно полностью согласиться с мнением А.Н. Крюкова, что «одним из парадоксов современной теории перевода является детальное описание операционной структуры деятельности переводчика — генерализации, конкретизации, антонимизации, добавлений, опущений и т.д. и т.п. — вне связи с ее целесообразностью»².

Действительно, авторы большинства описаний «технологий перевода», т.е. различных приемов, способов, методов переводческих преобразований, как правило, избегают оценочности. Они стремятся раскрыть механизм различных переводческих операций. Сочетание же описания механизма переводческих операций и критической оценки их целесообразности растворило бы теорию перевода в море частных случаев, свело бы ее к анализу конкретных «переводческих случаев», возможно, не всегда удачных переводческих решений. Справедливости ради стоит заметить, что в большинстве работ описаниям операционных структур предше-

¹ *Якобсон Р.* О лингвистических аспектах перевода // Вопросы теории перевода в зарубежной лингвистике. С. 18.

² *Крюков А.Н.* Межъязыковая коммуникация и проблема понимания // Перевод и коммуникация. М., 1997. С. 77.

ствуют глубокие теоретические рассуждения о наиболее существенных проблемах общей теории перевода. Многочисленные попытки построения теоретических моделей перевода, поиски объективных критериев эквивалентности и адекватности перевода, постоянно предпринимавшиеся исследователями на протяжении всех 50 лет истории лингвистической теории перевода, были направлены именно на то, чтобы понять смысл переводческих решений, оценить их целесообразность и правомерность. Разумеется, упреки в «механицизме» свидетельствуют об определенном несовершенстве современной теории перевода, ибо подчеркивают ее статус как прикладной науки, призванной в первую очередь непосредственно способствовать решению многообразных задач переводческой практики. В то же время они еще раз напоминают о сложности и исключительной вариативности самого объекта научного исследования, его принципиальной несводимости к какой бы то ни было одной, раз и навсегда верной, абстрактной модели, о невозможности представления искусства перевода как простой совокупности технических приемов по преобразованию текста на языке *A* в эквивалентный текст на языке *B*. Но несовершенство и, возможно, некоторая односторонность лингвистической теории перевода вовсе не предполагают ее несостоятельности. Такая постановка вопроса была бы несправедливой и оскорбительной для блестящей плеяды теоретиков перевода, заложивших основы этой науки и сочетавших в себе богатый опыт практической переводческой деятельности, выдающиеся способности к лингвистическому анализу и огромную научную эрудицию. Л.С. Бархударов, В.Г. Гак, В.Н. Комиссаров, Р.К. Миньяр-Белоручев, И.И. Ревзин, Я.И. Рецкер, В.Ю. Розенцвейг, А.В. Федоров, М.Я. Цвиллинг, А.Д. Швейцер, Е.Г. Эткинд, Ж.-П. Вине, Ж. Дарбельне, О. Каде, Дж. Кэтфорд, Ж. Мунен, Ю. Найда, П. Оргёлен и многие другие сформулировали основные положения лингвистической теории перевода, позволившие ей заявить о себе как об особом научном направлении.

Лингвистическая теория перевода зарождалась как наука о речевой коммуникации. Опираясь на данные и некоторые методы структурной, т.е. «внутренней», по определению Соссюра, лингвистики, она с самого начала оказалась ориентированной на «внешнюю лингвистику», на речь, на межъязыковую коммуникацию. В этом она сближалась со стилистикой и развивалась параллельно с появившейся почти одновременно с ней сопоставительной стилистикой. А.В. Федоров в первой отечественной книге по теории перевода прямо говорил о том, что «основная задача теории перевода как лингвистической дисциплины вырисовывается

всего ярче в стилистическом разрезе»¹. Первые крупные работы по теории перевода канадских лингвистов Вине и Дарбельне, а также швейцарца А. Мальблана назывались «Сопоставительными стилистиками»². Вине и Дарбельне отмечали, что перевод неотделим от сопоставительной стилистики, так как всякое сравнение должно основываться на эквивалентных фактах. Сопоставительная стилистика исходит из данных перевода, выводя свои законы, переводчик же использует законы сопоставительной стилистики для сооружения перевода³. Более того, в статье «Стилистика и трансформация» Вине ставит знак равенства между терминами «теория перевода» и «сопоставительная стилистика»⁴.

§ 4. Теория перевода и сопоставительная стилистика

Сопоставительная стилистика представляет собой сегодня один из разделов сравнительно молодой и бурно развивающейся отрасли науки о языке — сопоставительного языкознания. Идея сопоставительного изучения стилистических особенностей родного и иностранного языков была выдвинута Ш. Балли и еще в начале прошлого столетия⁵. Швейцарский лингвист обратил внимание на то, что современные европейские языки имеют множество сходных черт, что «в своем непрерывном развитии эти языки отнюдь не расходятся между собой, а, наоборот, стремятся ко все большему сближению»⁶. Общие черты европейских языков и служат, по мнению Балли, основой, позволяющей «стилистике расширить сферу своей деятельности, центром которой является родной язык, и изучать с точки зрения последнего другие современные языки. Стилистика может сопоставлять их, чтобы выявить в первую очередь сходные черты, а затем и различия»⁷.

Идеи Балли получили свое развитие и в трудах отечественных ученых, в частности, в «Сравнительной типологии французского и русского языков», «Сопоставительной лексикологии» и других работах В.Г. Гака, во «Французской стилистике» Ю.С. Степанова, в «Очерках общей и сопоставительной стилистики» А.В. Федорова и в целом ряде других работ. Все эти работы по стилистике так или

¹ Федоров А.В. Введение в теорию перевода. С. 18.

² Vinay J.P., Darbelnet J. *Stylistique comparée du français et de l'anglais. Méthode de traduction*. Paris, 1958; Malblanc A. *Stylistique comparée du français et de l'allemand: Essai de représentation linguistique comparée et étude de traduction*. Paris, 1961.

³ См.: Vinay J.-R., Darbelnet J. *Op. cit.* P. 21.

⁴ Vinay J.-P. *Stylistique et transformation // Méta*. 1966. Vol. 11. N 1. P. 13.

⁵ См.: Bally Ch. *Traité de stylistique française*. Paris, 1909; Bally Ch. *Le langage et la vie*. Paris, 1926.

⁶ Балли Ш. *Французская стилистика*. М., 1961. С. 40.

⁷ Там же. С. 41.

иначе связаны с теорией перевода. С одной стороны, они во многом опираются на факты перевода: переводные тексты в сравнении с текстами оригиналов представляют собой приоритетный материал для сопоставительного стилистического анализа. С другой стороны, стилистические разыскания обогащают теорию перевода научными данными об особенностях функционирования сталкивающихся в переводе языков в тех или иных ситуациях речевой коммуникации.

Поворотным пунктом в развитии сопоставительной стилистики, равно как и теории перевода, оказалось основание Альфредом Мальбланом серии под названием «Библиотека сопоставительной стилистики». В этой серии вышли первые работы, посвященные непосредственно сопоставительно-стилистическим исследованиям пар языков и задуманные как методики перевода, в частности, «Сопоставительная стилистика французского и английского языков» Вине и Дарбельне, «Сопоставительная стилистика французского и немецкого языков» Мальблана¹ и др. Мальблан акцентировал внимание на том, что сопоставительное исследование языков не только позволяет успешно решать методические задачи преподавания иностранных языков, но и имеет большое значение для развития теории языка, так как дает возможность вскрыть в языке по контрасту такие языковые явления, которые в силу их привычности ускользают из поля зрения исследователя, работающего на материале какого-либо одного языка. Поэтому сопоставительные исследования являются одновременно и разысканием, и контролем². Мальблан разработал метод сопоставительного синхронного исследования выразительных средств генетически неродственных языков, а именно метод перевода, который стал основным методом сопоставительно-стилистических исследований самых различных пар языков.

Но, несмотря на наличие обширного материала, накопленного в области сопоставительной стилистики, проблема системной организации связанных текстов, целостных речевых произведений, проблема «правильной коммуникации», «осуществляемой в соответствии с целями, задачами, сферой и в целом ситуацией общения»³, в сопоставительном плане освещены еще недостаточно полно. А ведь именно такие знания необходимы переводчику для осознания того, что «верно», а что «не совсем верно» при исполъ-

¹ Vinay J.-R., Darbelnet J. Op. cit.; Malblanc A. Op. cit.

² Malblanc A. Op. cit. P. 15.

³ Кожина М. Н. Соотношение стилистики и лингвистики текста // Филологическая наука. 1979. № 5. С. 63.

зовании форм другого языка, какие языковые средства из тех, что могут быть использованы в переводе, в большей степени соответствуют целям, задачам и сферам общения.

Намечая перспективы развития сопоставительно-стилистических исследований, Мальблан писал, что сопоставительная стилистика должна пройти два этапа. На первом этапе изучаются ресурсы сопоставляемых языков, пути перехода от одного языка к другому, т.е. путем перевода описываются эквивалентные формы выражения в сопоставляемых языках. На втором этапе сопоставляются жанры и стили языков и определяется, что в сравнительных языках принадлежит языку, а что — речи, т.е. индивидуальному. На этом же этапе сравниваются средства, которыми располагает каждый из сопоставляемых языков для выражения сатиры, юмора и др.¹

Таким образом, на первом этапе сопоставительно-стилистического исследования должны быть решены сугубо лингвистические задачи — задачи контрастивного описания стилистических ресурсов сравниваемых языков. На втором же этапе, как отмечал А.В. Федоров, сопоставительная стилистика Мальблана «должна строиться комплексно как дисциплина одновременно лингвистическая и литературоведческая, причем, как явствует из поставленной задачи, тут требуется привлечение не только данных из сферы поэтики или теории литературы, но и широких историко-литературных сведений»². На этом этапе интересы сопоставительной стилистики и теории перевода оказываются еще более близкими. В самом деле, современная теория перевода, особенно теория художественного перевода, стремится стать комплексной дисциплиной, вобравшей в себя основные идеи и лингвистики, и литературоведения. Для перевода также оказывается необходимым привлечение обширной историко-литературной информации. Однако в подобной трактовке идея Мальблана о целях сопоставительно-стилистических исследований на втором этапе не выходит за пределы художественной речи. Между тем для общей теории перевода представляет интерес более широкий взгляд на цели и задачи сравнительных стилистических разысканий. Развивая мысль Мальблана о том, что на втором этапе должны сопоставляться «жанры и стили» языков, можно определить этот этап как функционально-стилистический. В этом случае целью второго этапа сопоставительно-стилистического исследования оказывается выявление сходств и различий в организации речевых произведений средствами сравниваемых языков на фоне конкретных функциональных задач речевой деятельности, т.е. с учетом целей и сфер

¹ См.: *Malblanc A.* Op. cit. P. 16.

² *Федоров А.В.* Очерки общей и сопоставительной стилистики. М., 1971. С. 39

общения. И в этом случае сопоставительная стилистика также должна строиться комплексно, но уже привлекать данные не только историко-литературного характера, но и из области теории текста и социальной лингвистики, культурной антропологии и этнографии, истории и многих других наук.

Объектом наблюдения на втором этапе сопоставительно-стилистического исследования должен стать текст, **завершенное речевое произведение**, созданное в результате речетворческого процесса в соответствии с определенной целью, прагматической установкой и традиционно принятыми нормами, в определенной ситуации общения, части которого объединены между собой «разными типами лексической, грамматической, логической, стилистической связи»¹. Именно на уровне текста, в способах и видах связи имен И высказываний в единое речевое целое прежде всего проявляются контрастные черты различных «жанров и стилей» сопоставляемых языков. Текст является традиционным объектом стилистик, и поэтому, несмотря на то что лингвистика текста не так давно выделилась в особое направление в языкознании, многие категории и понятия, которыми оперируют сейчас исследователи текста, получили свое научное осмысление в стилистике. «Изучение функционального аспекта языка, — отмечает М.Н. Кожина, — его употребления, с необходимым "подключением" анализа целого комплекса экстралингвистических факторов речевого акта (содержание целей, задач, формы высказывания, сферы общения, взаимоотношения коммуникантов, жанра сообщения и т.п.), разных компонентов ситуации общения было темой исследования многих известных отечественных и зарубежных стилистов уже в 20-е и 30-е гг. нашего столетия (и даже ранее)»².

Однако в сопоставительном плане вопросы системной организации речи в определенных конкретных условиях общения в достаточной степени еще не освещались. А. Мальблан, по собственному признанию, ограничился первым этапом сопоставительно-стилистического исследования, сосредоточив внимание на сходствах и различиях в стилистических системах двух языков, а также на возможностях передачи в переводе стилистических средств одного языка стилистическими средствами другого. К.А. Долинин, анализируя работы по сопоставительной стилистике, проведенные советскими исследователями, справедливо отмечал, что «собственно стилистическая проблематика, рассматриваемая в сопоставительном плане, почти целиком относится к стилистике художественной речи — к традиционным литературным стилям

¹ Гальперин И.Р. Текст как объект лингвистического исследования. М., 1981. С. 18.

² Кожина М.Н. Указ. соч. С. 6.

рассматриваемых пар языков, к их просодическим системам, а также к проблемам индивидуального стиля автора оригинала и переводчика»¹. Это позволяет исследователю не без оснований сделать вывод о том, что «сопоставительная стилистика как лингвистическая дисциплина еще не построена или, во всяком случае, еще не достроена»².

Как во «внутренней» лингвистике функциональная стилистика явилась логическим развитием стилистики дескриптивной, так и во «внешней», сопоставительной, лингвистике сравнительное описание стилистических значений языков продолжено сравнением того, как люди пишут и говорят на разных языках в аналогичных, социально детерминированных ситуациях общения. Решение этой задачи не только позволяет дополнить пробел, существовавший в сопоставительной стилистике, но и способствует развитию теории перевода в том ее разделе, который оперирует категорией адекватности, т.е. соответствия переводного текста целям, задачам, сферам общения, т.е. всем аспектам коммуникативной ситуации.

Таким образом, сопоставительная стилистика выходит за рамки художественной речи. В сфере ее «интересов» оказываются произведения разных жанров; ее внимание сосредоточено на вариативности употребления в речи средств выражения, возникающей вследствие различия целей и ситуаций общения, т.е. под воздействием внешних по отношению к языку факторов. Она не ограничивается только сопоставлением изолированных, пусть даже стилистически маркированных, форм языкового выражения — слов, словосочетаний, предложений, а анализирует текст как высшую единицу коммуникации. Эта единица коммуникации, характеризующаяся смысловой целостностью и завершенностью, а также определенной прагматикой, обладает сложной структурой, элементы которой связаны между собой различными видами семантических и логических отношений, реализуемых в разных типах лексической, грамматической и просодической связи.

Каков же должен быть принцип подбора материала, подлежащего изучению в ходе сопоставительно-стилистического исследования, ориентированного на сравнение «жанров и стилей»? Соответствуют ли в полной мере методы перевода, применявшиеся на начальном этапе сравнительно-стилистических исследований, целям и задачам современной сопоставительной стилистики?

Чтобы ответить на эти вопросы, нужно прежде всего установить, что принимается за основу стилистического сопоставления, т.е. осознать, что является общим для сопоставляемых объектов

¹ Долинин К.А. Стилистика французского языка. Л., 1978. С. 86.

² Там же.

в структурном или семантическом планах. «В противном случае, — отмечает В.Н. Ярцева, — не только утратится вся сложная картина системных связей внутри каждого из исследуемых языков, но на выявление черт несходства у сравниваемых языков сведется к перечню разрозненных "раритетов"»¹.

Начиная с уровня морфем, т.е. наименьших двусторонних единиц языка, связанных с элементами системы значений, и до высшего уровня языковой системы — уровня предложения, основа для сопоставления может располагаться соответственно в одной из этих двух областей: либо в области форм, либо в области (Значений). В зависимости от того, в какой из этих двух областей выбрана основа для сопоставления, различают два направления исследований, называемых ономазиологическими, если сопоставление идет от значений и функций к выражающим их языковым формам, и семасиологическими, если, напротив, сравниваются значения и функции некоторых заданных языковых форм².

В какой же из этих двух областей следует искать точку отсчета для стилистического сопоставительного анализа? В сопоставительно-стилистических исследованиях Мальблана, Вине и Дарбельне, относимых к теоретико-переводческому ответвлению сопоставительной стилистики в силу того, что сравнение стилистических особенностей языков осуществляется путем перевода и в целях перевода, за точку отсчета принимается эквивалентность значений языковых форм, использованных в оригинальном тексте на языке *A* и в тексте его перевода на язык *B*. При этом априорно предполагается, что исследователь наблюдает эквивалентность языковых форм, т.е. эквивалентным оказывается весь комплекс значений языковых форм, использованных в конкретном речевом произведении, представляющий собой совокупность прагматического, семантического и контекстуального значений. Языковые единицы, реализованные в тексте оригинала и в тексте перевода, воспринимаются исследователем как семантически и стилистически эквивалентные независимо от того, принадлежат языковые единицы, использованные в текстах оригинала и перевода, к одному или к разным уровням языковой системы.

Путем такого сопоставления могут быть установлены, с одной стороны, структурные различия единиц сравниваемых языков, имеющих аналогичные значения, а с другой — определенные Межъязыковые соответствия выразительных средств, принадлежащих в сравниваемых языках разным уровням.

¹ Ярцева В.Н. Контрастивная грамматика. М., 1981. С. 20.

² Гак В.Г. Сравнительная типология французского и русского языков. Л., 1977. С. 17-18.

Однако функциональная эквивалентность, т.е. комплекс значений языковых форм, употребленных в речи, вряд ли может составить **tertium comparationis** — то общее для двух сравниваемых объектов «третье», отталкиваясь от которого можно выявить их различия и сходства. Единицы языка, реализованные в речи, обладают лишь речевой системностью, которая заключается в их взаимообусловленности и взаимосвязи в рамках определенного текста. Но для системной интерпретации сходных и разнящихся признаков средств выражения необходимо установление абстрактных парадигматических параллелей. Поэтому в качестве основы для каждой отдельной ступени сравнительного стилистического анализа из совокупности значений, формирующих функциональную эквивалентность языковых форм, выбирается какое-либо одно обобщенное значение, одна функция. В силу своей обобщенности они могут выступать как категории. Так, например, основу для сопоставления могут составить семантические категории бытийности, посессивности, временной и пространственной локализованности и др.¹; стилистические категории: социально-жанровая (книжность, просторечие, профессионализм, экзотизм и т.п.), эмоционально-оценочная (пейоративность, возвышенность, нейтральность), историко-стилистическая (историзм, архаизм, неологизм); категории логики (типы отношений между понятиями, типы логических связей между суждениями и др.).

Что касается семасиологически ориентированного сопоставительного исследования, выбирающего *tertium comparationis* в сфере форм, то в этом случае, сопоставляя аналогичные формы двух языков (например, интернациональные морфемы типа *анти-, аэро-, мета-, гипер-, лог-*; созвучные лексемы: русск. *агрессия, агитатор, стилистика* и фр. *agression, agitateur, stylistique*, а также грамматические формы — порядок слов, гипотаксис и т.п.), мы устанавливаем в одних случаях сходство или близость их значений и функций, а в других — отличия, контрастные черты. Семасиологическое сопоставление может быть только поуровневым. На каждой отдельной фазе такого сравнения устанавливаются сходства и различия в значениях и функциях единиц какого-либо одного уровня языковой системы — морфем, лексем, предложений. Возможности осуществления системного семасиологического сопоставительного исследования, предполагающего переход на каждой последующей фазе анализа к сравнению форм все более высокого уровня языковой системы, в известной степени ограни-

¹ См., напр.: Бондарко А.В. Основные понятия функциональной грамматики в аспекте сопоставительных исследований // Всесоюзная научно-практическая школа по сопоставительному и типологическому языкознанию: Тезисы докладов М, 1986.

чены самим языковым материалом. Пожалуй, только близкородственные языки содержат достаточное число аналогичных форм на всех уровнях языковой системы, которые могли бы составить объект семасиологически ориентированного межъязыкового сопоставления.

Языки, генетически далекие друг от друга, при их сравнении позволяют констатировать лишь отдельные, весьма незначительные совпадения форм. А на нижних уровнях языковой системы — морфемном и даже лексическом — какие-либо соответствия языковых форм типологически различных языков могут вовсе отсутствовать. Определенный интерес для теории перевода представляют семасиологические сравнения сходных по внешней форме и генетически близких лексем, а именно интернационализмов, а гадюке лексем, регистрируемых в обоих из сопоставляемых языков. Большинство из них, различаясь нюансами значений и особенностями функционирования, относятся к так называемым «ложным друзьям переводчика». Систематизация таких диалексем, представляющих очевидные трудности для переводчиков, есть %дин из традиционных предметов сопоставительных исследований. Семасиологические сравнительные разыскания весьма интересны на грамматическом уровне, в сфере синтаксических форм, располагающих, как правило, достаточным спектром аналогий, которые могли бы быть положены в основу сравнения. Результаты таких исследований позволяют определить, насколько возможно сохранять в переводе аналогичные грамматические формы, т.е. переводить сложноподчиненное предложение сложноподчиненным, настоящее время глаголов — настоящим временем и т.п. Эти исследования позволяют приблизиться к решению вопросов о допустимой степени формальной эквивалентности в переводе, о целесообразности и закономерности тех или иных формальных преобразований. Так, не во всех случаях мы сможем передать французский герундий функционально эквивалентной формой русского языка — деепричастным оборотом, так как в отличие от французского аналога русское деепричастие всегда должно быть согласованным.

Решения о выборе той или иной формы нередко оказываются обусловленными стилистическими факторами. Так, французское высказывание *Ils ont eu ensemble une violente discussion* (букв. они имели жестокую дискуссию), в котором говорится о ссоре супругов, скорее всего будет переведено как *между ними произошел Жаркий спор*. При переводе потребуются не только замена лексики, но и изменение грамматической формы. Французское слово *discussion*, несмотря на наличие в русском языке сходно звучащей лексики *дискуссия*, будет заменено словом *спор*, так как речь идет

не о парламентских дебатах, а о ссоре супругов. Грамматически возможная в русском языке синтаксическая конструкция *они имели + имя существительное* не сочетается с существительным *спор*. Такова норма русской речи. А норма речи — это одна из центральных категорий стилистики.

Стилистика — это прежде всего выбор, выбор языковых форм на всех уровнях языковой системы, а также определенных способов их организации в речи. Следовательно, и стилистическое сопоставительное исследование должно носить межуровневый характер.

Противопоставление поуровневого и межуровневого подходов к сравнительному исследованию языков может служить критерием различения сопоставительного языкознания и теории перевода. Л.С. Бархударов, отмечая различия, существующие между сопоставительным языкознанием и теорией перевода, писал: «Сопоставительное языкознание, как и языкознание вообще, имеет дело с системами языков — в его функции входит вскрытие черт сходства и различия между системами двух языков в области звукового (фонологического) строя, словарного состава и грамматического строя. Поэтому для сопоставительного языкознания (как и для языкознания вообще) существенным является разграничение уровней языковой иерархии, т.е. отнесение тех или иных единиц языка (или двух сопоставительных языков) к определенному аспекту или уровню языковой системы»¹. А для теории перевода «принадлежность рассматриваемых единиц к определенному уровню или аспекту языковой системы совершенно не играет роли; сопоставление языковых единиц в теории перевода производится только на основе общности выражаемого ими содержания, т.е. значения, иными словами, на основе семантической общности данных единиц, независимо от их принадлежности к одному или разным уровням языковой иерархии»².

Близость предметов изучения сопоставительной стилистики и теории перевода очевидна. А.В. Федоров отмечал, что размежевание между сопоставительным языкознанием и теорией перевода отчетливо прослеживается только на уровнях системы языка. «Но стоит только назвать стилистический уровень или аспект (в последнем термине не было бы ничего непривычного при сочетании его с определением — "стилистический"), т.е. ввести в круг сопоставительного изучения языков и сопоставительную стилистику, как разграничение с теорией перевода отпадет и границы сотрутся»³. Разграничение же сопоставительной стилистики и теории пере-

¹ Бархударов Л. С. Язык и перевод. М., 1975. С. 26.

² Там же. С. 27.

³ Федоров А.В. Очерки общей и сопоставительной стилистики. М., 1971-

с.

12.

194

вода, полагал Федоров, окажется возможным, если рассматривать эти дисциплины с точки зрения объема решаемых ими задач¹. И так, мы установили, что сопоставительная стилистика независимо от того, о каком этапе сопоставительного исследования идет речь, т.е. о сопоставлении стилистических ресурсов языков или о сопоставлении «жанров и стилей» языков, имеет ономаσιологическую направленность: она изучает, какими средствами сравниваемые языки выражают аналогичные значения. На втором этапе сопоставительно-стилистического исследования сравнение «жанров и стилей» языков предполагает уже выход на уровень текста. Функционально-стилистические особенно-сти жанров, разновидностей речи формируются только на уровне текста как высшей единицы коммуникации, построение которой обусловлено ситуацией общения. Значения, функции и категории, которые мы принимаем в этом случае за точку отсчета для сравнения, также носят текстовый характер: категории логической связности высказываний, как, например, категория логического следования, конъюнкция, импликация и т.п.; контекстовые типы номинаций и т.п.

В сопоставительно-стилистических исследованиях, имевших целью выявление стилистических ресурсов сравниваемых языков, обычно не проводилась функционально-стилистическая дифференциация речи, а если и проводилась, то лишь фрагментарно. Доказательством этому служит тот факт, что подавляющее большинство сопоставительно-стилистических исследований осуществлялось на материале художественной речи. Сопоставление «жанров и стилей», естественно предполагающее выход за рамки художественной речи и привлечение разнообразного с функционально-стилистической точки зрения материала, требует особого метода двустороннего анализа стилистических явлений, который заключается, с одной стороны, во внутриязыковом сравнении текстов, относимых исследователем к различным жанрам или стилям, а с другой — в межъязыковом сопоставлении текстов, "квалифицируемых как тексты одного жанра или стиля речи.

Для этого необходимы довольно конкретные критерии различения жанров и стилей речи. Иначе говоря, мы опять сталкиваемся с проблемой выбора *teitium comparationis*, но теперь эта точка отсчета для сравнения должна позволить нам не только сравнить аналогичные жанры сопоставляемых языков, но и разграничить внутри них различные жанры. Что же может быть принято за основу такого двустороннего сопоставления? Еще в середине 60-х гг. Ж.-П. Вине отмечал, что сопоставительная стилистика должна

¹ См.: Федоров А.В. Указ. соч. С. 12.

преодолеть стадию сравнения и анализа двух текстов и приступить к анализу глубинных мотиваций, которые толкают авторов, пишущих на разных языках, создавать разные по своей природе тексты¹.

Кроме области значений и области языковых форм (о них мы говорили выше) существует еще одна сфера, которая может предоставить аналогии и параллели для сопоставления. Эта сфера располагается вне языка и включает в себя комплекс факторов, предопределяющих характер выбора и организации языковых средств в речи, таких как цель, прагматическая установка, условия общения, межличностные отношения между коммуникантами и т.д. Именно такой комплекс экстралингвистических факторов, обуславливающих функционально-стилистическую дифференциацию речи и определяемый нами как типовая ситуация общения, и должен составить базу для сравнения «жанров и стилей» языков. Если в основу сопоставления положены аналогии, существующие вне языка, вне конкретных языковых форм и их значений, то становится уже необязательным привлечение для сравнительного межъязыкового анализа семантически или формально адекватного языкового материала, т.е. оригинальных текстов и текстов их переводов, которые, как известно, служили основным источником лингвистической информации на первом этапе сопоставительно-стилистических исследований, особенно в тех работах, которые были ориентированы на развитие теории перевода и осуществляли сопоставление путем перевода и для перевода (А. Мальблан, Ж.-П. Вине и Ж. Дарбельне и др.). Сопоставление жанров и текстов, предполагаемое как сопоставление на уровне текста, т.е. анализ текстовых категорий, может осуществляться путем сравнения между собой оригинальных текстов двух (или более) языков, создававшихся в аналогичных типовых ситуациях общения.

Возможность использования оригинальных текстов в качестве материала для сопоставления отмечает и А.В. Федоров. Проводя разграничение задач сопоставительной стилистики и теории перевода, он пишет: «Сопоставительная стилистика, правда, может строиться на основе анализа не только переводов в их отношении к оригиналам, но и оригинальных текстов, представляющих те или иные аналогии или параллели (употребление одинаковых средств языка — например, архаизмов или варваризмов, или глагольных форм или одинаковых типов предложений, либо принадлежность к одинаковым функциональным стилям или литературным жанрам, либо близость индивидуальной манеры в произведениях двух авторов), а результаты такого анализа могут быть полезны

¹ Vinay J.-P. Stylistique et transformation. P. 5.

и для теории перевода, как и все, что помогает установлению закономерностей в отношениях между двумя языками. С другой стороны, сопоставление переводов с оригиналами может вызывать и выводы, выходящие за пределы перевода, т.е. имеющие более общий интерес»¹. Таким образом, сопоставительно-стилистическое исследование, особенно в том случае, когда сравниваются «жанры и стили» языков, может проводиться как на материале текстов оригиналов и их переводов, так и на материале только оригинальных текстов. Разумеется, сопоставление на материале оригинальных текстов более ограничено в выборе непосредственного предмета сопоставления, опорной точки, в силу того что исследователь оперирует семантически не адекватными, а лишь функционально аналогичными текстами. Однако для изучения сходства и различий в реализации в речи текстовых категорий, формирующих специфические черты функционально дифференцированных разновидностей речи (жанров и стилей), функциональной аналогичности речевого материала оказывается достаточно.

Возможность анализировать материал двух видов приводит некоторых исследователей к заключению, что необходимо различать две самостоятельные ветви сопоставительной стилистики. Та, что изучает в сравнительном плане оригинальные тексты двух языков, «принадлежит к числу теоретических дисциплин языкознания и в отличие от исследования перевода самостоятельного прикладного значения не имеет»². С таким категоричным заявлением вряд ли можно согласиться. Сопоставление оригинальных текстов двух языков, основанное на общности их функционально-стилистических признаков, т.е. сопоставление жанров и стилей, имеет не только теоретическое, но и прикладное значение. В самом деле, такое сопоставление позволяет сделать выводы об особенностях организации речи средствами сопоставляемых языков в соответствии с целями, задачами, условиями коммуникации, содержанием и формой сообщения, взаимоотношениями коммуникантов и т.п., что в свою очередь способствует «правильной» коммуникации на переводящем языке.

Более того, сопоставление оригинальных текстов позволяет избежать некоторых опасностей, которым подвержено сопоставительное исследование текстов оригиналов и текстов их переводов, и в известной степени располагает более объективными данными для анализа.

Сопоставление оригинального (исходного) текста с текстом перевода ставит исследователя в некоторую зависимость от язы-

¹ Федоров А.В. Очерки общей и сопоставительной стилистики. С. 44.

² Шадрин Н.Л. Сопоставительная стилистика и теория перевода // Изв. АН СССР. Сер. Литературы и языка. 1982. Т. 4Л № 1. С. 13.

кового опыта переводчика. Мальблан, показывая схему процесса перевода, отмечал, что представление об объекте мысли, имеющееся в голове автора исходного текста, адресанта (сигнификат 1), в процессе перевода может быть подвержено трем видам искажений. Во-первых, искажения могут быть обусловлены неверным восприятием переводчиком исходного текста, т.е. возникновением сигнификата 2, отличного от сигнификата 1. Во-вторых, они могут быть вызваны неспособностью переводчика адекватно передать на языке перевода корректно воспринятый исходный текст, отчего прежде всего страдает индивидуальное своеобразие подлинника. И наконец в-третьих, искажения возможны в случае, если язык перевода не предоставляет переводчику необходимых средств для точной передачи содержания адекватно воспринятого им исходного текста. В конечном итоге у получателя речи — адресата — текст перевода вызовет представление об объекте мысли (сигнификат 3), отличное от представления, которое стремился передать адресант¹.

Если искажения, вызванные асимметрией систем средств выражения сопоставляемых языков (сигнификат 3), не препятствуют сравнительному анализу, даже, напротив, представляют собой один из объектов сопоставительной стилистики, которую в этом случае более точно будет определить как контрастивную, то искажения информации, возможные в результате неверного восприятия или некорректной передачи исходного текста переводчиком, т.е. зависящие от индивидуальности переводчика, представляют собой серьезную помеху объективному сопоставительному анализу. Именно поэтому Мальблан полагал, что для сопоставительного анализа необходимо выбирать только «как можно лучше переведенные тексты»².

При оценке качества, «правильности», перевода исследователь вынужден опираться на свою интуицию, что также представляется весьма индивидуальным. Но даже тогда, когда переводчиком полностью и корректно передано своеобразие оригинального текста, при сопоставлении текста подлинника с текстом перевода исследователь всегда ощущает индивидуальность третьего лица — переводчика — и в некоторых случаях вынужден противопоставлять представление об объекте, вызванное у него исходным текстом, представлению, вызванному текстом перевода.

Вторым недостатком использования для сопоставления текстов оригинала и перевода, если можно так выразиться, технического порядка является известная ограниченность переводного

¹ *Malblanc A. Op. cit. P. 19.*

² *Ibid.*

материала текстами художественных произведений и текстами лишь немногих жанров научной речи. Видимо, по этой причине большинство известных до сих пор работ по сопоставительной стилистике в основном было ограничено материалом текстов художественных произведений, что, однако, не препятствовало поставленной перед исследователем задаче — нахождению адекватных средств выражения того или иного значения. Ограничение сопоставительного исследования только текстами художественных произведений и некоторых жанров научной речи не дает возможности в полном объеме сопоставить «жанры и стили» языков, иначе говоря, не позволяет решить задачу, стоящую перед исследователем на втором этапе сопоставительно-стилистического исследования, вскрыть функционально-стилистическую систему сопоставляемых языков.

Более того, художественные тексты несут на себе глубокий отпечаток авторской индивидуальности. В этой связи интересно высказывание И.Р. Гальперина в отношении функционально-стилистической нормативности текстов: «Большинство текстов с точки зрения их организации стремится к соблюдению норм, установленных для данной группы текстов (функциональных стилей), и тем самым как бы сопротивляется нарушению правильности текста. Это, однако, не всегда относится к художественным текстам, которые, хотя и подчиняются некоторым общепринятым нормам организации, все же сохраняют значительную долю "активного бессознательного", которое нередко взрывает правильность и влияет на характер организации высказывания»¹.

Для сопоставительного изучения функционально-стилистических систем языков требуется привлечь к исследованию разнообразные речевые произведения официально-делового, публицистического, научно-технического и других функциональных стилей речи. Материалом такого межъязыкового сопоставления, проводимого на уровне целостного речевого произведения, могут послужить так называемые специальные, или «прагматические»², тексты, т.е. речевые произведения, порожденные с определенными, вполне конкретными и легко поддающимися идентификации целями, в определенных условиях коммуникации, адресованные определенным получателям речи и зафиксированные в письменной форме.

Как известно, контрастные исследования чаще всего связывают с задачами преподавания иностранных языков. И не без оснований. В эволюции методов преподавания иностранных язы-

¹ Гальперин И.Р. Текст как объект лингвистического исследования. С. 25. ² См.: Раис К. Классификация текстов и методы перевода // Вопросы теории перевода в зарубежной лингвистике. М., 1978. С. 203.

ков, как в зеркале, отражается эволюция сопоставительных методов в языкознании.

Современные методы преподавания иностранных языков, начавшие бурно развиваться еще в 70-е гг. XX столетия, основываются на деятельностной концепции языка, прочно утверждающейся в языкознании в настоящее время. Деятельностный подход к изучению иностранных языков предполагает создание в процессе обучения (имитации) реальных речевых ситуаций с привлечением в качестве учебного материала подлинных (аутентичных) текстов, извлеченных из реального речевого общения (вплоть до сохранения в письменных текстах их экстралингвистической формы: особенностей шрифтов, расположения, иллюстративного оформления). Соответственно этому коммуникативно-деятельностная концепция в контрастивной лингвистике выдвигает сегодня в качестве непосредственного объекта сопоставительного исследования аутентичные тексты, создающиеся в аналогичных ситуациях общения, с аналогичными коммуникативными целями и задачами.

Описание контрастных и конвергентных черт в организации средств выражения в подобных текстах с последующим обобщением полученных сравнительных данных — центральная задача сопоставительной стилистики той или иной пары языков.

Являясь одной из основ лингводидактики, сопоставительная стилистика оказывается непосредственно связанной и с теорией перевода, точнее с частными теориями перевода, изучающими возможности межъязыковых преобразований в пределах конкретной пары языков. В самом деле, данные, полученные в результате сопоставительно-стилистических разысканий, оказываются необходимыми для определения степени адекватности перевода той или иной ситуации общения. Они позволяют переводчику свободнее оперировать речевыми средствами переводящего языка, используя те формы, которые оказываются наиболее приемлемыми в повторяющихся ситуациях речевого общения. Они дают возможность также определенным образом взглянуть и на проблему единицы перевода. Ситуативные клише, т.е. готовые речевые формы, регулярно воспроизводящиеся в определенных речевых ситуациях (например, военные команды, формы вежливости, формы общения в определенных ролевых ситуациях: покупатель и продавец, инспектор дорожного движения и водитель и т.п.), составляют одну из единиц перевода. Сопоставительная стилистика позволяет также выбрать адекватные формы текстов перевода, если переводу подлежат речевые произведения, характеризующиеся жесткой формальной структурой, особенно часто функционирующие в официально-деловой сфере: приказы, уставы, инструкции, кодексы и пр.

Таким образом, сопоставительная стилистика и теория перевода оказываются взаимосвязанными, но не взаимозаменяемыми, дублирующими друг друга отраслями одной обширной науки о речевой коммуникации. Теория перевода позволяет сопоставительной стилистике опираться на категории эквивалентности и адекватности, предоставляя для сопоставительно-стилистических разысканий обширный материал, априорно воспринимаемый исследователями как аналогичный, а следовательно, и поддающийся сравнению. Категории общей теории перевода лежат в основе одного из основных методов сопоставительной стилистики, называемого «методом перевода».

Со своей стороны, сопоставительная стилистика, особенно то ее направление, в рамках которого исследования ведутся «методом параллельного сравнения» текстов, имеющих функциональную аналогию, предоставляет частным теориям перевода чрезвычайно важную информацию о вариативности речевого общения. Она обращает внимание переводчиков и теоретиков перевода на закрепленность традициями речевого общения определенных форм за теми или иными ситуациями коммуникации. Сопоставительная стилистика обогащает теорию перевода категорией речевых жанров, т.е. неких ядерных классов функционально-стилистических вариантов речи, соотнесенных с ядерными классами коммуникативных ситуаций. Она обогащает теорию перевода стилистической категорией речевой нормы как нормы речевого поведения в определенных, регулярно повторяющихся ситуациях коммуникации.

§ 5. Междисциплинарный подход к изучению перевода

Еще в начале 70-х гг. А.Д. Швейцер, определяя статус общей теории перевода, писал: «По сути речь идет о приложении (выделено мною. — *Н.Г.*) лингвистической теории к конкретному виду речевой деятельности — переводу. Поэтому можно охарактеризовать общую лингвистическую теорию перевода как отрасль прикладного языкознания, если под последним понимать не только вычислительную лингвистику (*computational linguistics*), но и любую область применения языковедческой теории к решению конкретных задач»¹.

Но узость рамок лингвистики для всеобъемлющего изучения перевода ощущалась уже в тот период. Социальный статус перевода как общественно значимой деятельности требовал изучения с привлечением научного аппарата социологии. Особенности по-

¹ Швейцер А.Д. Перевод и лингвистика. М., 1973. С. 16.

ведения и психического состояния устных переводчиков, работающих, как правило, в условиях жестокого стресса, привлекли внимание психологов. Необходимость разработки специальных методов обучения переводу, направленных на формирование специфического переводческого билингвизма, сделали перевод объектом педагогики и методики.

Как мы уже отмечали, современная теория перевода является молодой и стремительно развивающейся отраслью знаний. Ее история укладывается в период творческой жизни одного поколения. Это неизбежно приводит к эволюции взглядов исследователей на одно и то же явление. Изменяется положение теории перевода среди других наук, изменяются и взгляды ученых на ее статус.

Если еще в 70-е гг. Швейцер был склонен рассматривать теорию перевода как прикладную отрасль науки о языке, то уже в конце 90-х он утверждал, что теория перевода является, безусловно, наукой **междисциплинарной**, что она смогла преодолеть лингвистический и литературоведческий «изоляционизм», что в ней развиваются тенденции к выработке интегрированного и многомерного подхода к анализу перевода. Стимулом для такой методологической ориентации, справедливо отмечал исследователь, послужили «расширение горизонтов самого языкознания, его отказ от "сепаратистских" традиций, установление тесных связей с другими науками и появление новых "дефисных" (hyphenated) направлений, способствующих взаимообогащению языкознания и ряда смежных дисциплин»¹. Как ни парадоксально, но в этом утверждении о междисциплинарном характере теории перевода отчетливо прослеживается лингвистический подход. В самом деле, Швейцер видит причину междисциплинарное™ теории перевода в расширении горизонтов науки о языке. Не теория перевода преодолела рамки лингвистики, а сама лингвистика расширила свои границы, вышла за пределы изучения системных явлений в языке, обратилась к речи, порождение и восприятие которой обусловлены не только собственно лингвистическими, но и культурными, социальными, психологическими, эстетическими и др. факторами. Иначе говоря, те явления, что ранее находились в сфере компетенции разных наук, вошли в круг интересов современной науки о языке.

Сегодня достаточно оснований для того, чтобы рассматривать теорию перевода как самостоятельную научную дисциплину, не ограничивая ее только областью лингвистической науки. Такое ограничение неизбежно привело бы к обеднению этой отрасли

¹ Швейцер А.Д. Междисциплинарный статус теории перевода // Тетради переводчика. М, 1999. С. 21.

знаний, к сужению ее предмета. Более того, нет никакой уверенности, что теория перевода, опирающаяся исключительно на категории лингвистической науки и следующая в фарватере лингвистических течений, не окажется односторонней и будет обладать достаточной объяснительной силой, а следовательно, и большей ценностью для переводческой практики.

Всякое новое знание при условии, что оно научно обосновано, позволяет полнее понять сущность объекта научного исследования. Поэтому пренебрежение ими нерационально. Вместе с тем не исключено, что подобные знания войдут в науку о переводе после очередного сочинительного союза «и», свидетельствующего о новом приращении научных данных, но не выведут ее на новый уровень научного обобщения. А именно в таком обобщении и нуждается современная наука о переводе или по крайней мере та ее часть, которая называется общей теорией перевода.

Некоторые исследователи ставят под сомнение возможность создания некой «монистической» теории перевода, т.е. теории, предполагающей рассмотрение многообразия проявлений перевода в свете одного начала, единой основы. М.Я. Цвиллинг полагает, что в связи «с отсутствием единой теории языка и мышления (и человеческого сознания как такового)... и с обнаружившейся иллюзорностью попыток методологической унификации языковедения-филологии, да и общественных наук в целом»¹ создание такой теории вряд ли возможно. В самом деле, построение монистической теории столь сложного объекта, имеющего бесконечное число проявлений, затруднительно. Очевидно и то, что множество моделей, теорий перевода, отражающих и объясняющих тот или иной аспект этого сложнейшего явления, разрозненные, часто даже очень интересные эмпирические наблюдения, полезные для развития переводческой практики, нуждаются в определенном обобщении. Обобщение непременно предполагает единую основу, единые «начала». И если теория языка не предоставляет теории перевода необходимых оснований для теоретических обобщений, то это еще не свидетельствует о невозможности построения монистической теории перевода на иных основаниях. Проблема состоит в том, чтобы эти основания были выбраны достаточно точно, т.е. чтобы предмет теории перевода имел четкие очертания. Иначе говоря, невозможность построения «монистической» лингвистической теории перевода не предполагает невозможности построения такой теории на иных основаниях, выходящих за пределы лингвистики. Теория перевода должна иметь

¹ Цвиллинг М.Я. Переводоведение как синтез знания // Тетради переводчика-М., 1999. С. 35.

свой предмет, отличный от предмета лингвистической науки, а не подчиненный ему как часть целому. В противном случае теория перевода, оставшись в русле лингвистики, будет подстраивать свой предмет к предмету науки о языке, то расширяя, то сужая его, либо вновь сместится в область литературоведения и литературной критики, «выхватывая» фрагментарные знания, полученные другими научными дисциплинами, и объединяя их союзом «и».

Р.К. Миньяр-Белоручев, констатировав в конце 90-х гг. с известной долей пессимизма, что теория перевода (или переводоведение), все еще «остается областью лингвистики, а рассматриваемые проблемы перевода обычно не выходят за рамки сопоставительного изучения двух языков»¹, предпринял попытку построить теорию перевода как самостоятельную научную дисциплину на более широкой, нежели собственно лингвистическая, платформе. Эта попытка уже свидетельствовала о том, что наука о переводе выходит за пределы лингвистики. Современная теория перевода вряд ли ассоциируется сегодня только с сопоставительной лингвистикой. Сопоставительная лингвистика, разумеется, остается одной из основ формирования переводческого билингвизма, а соответственно одним из путей познания механизма перехода от языка *A* к языку *B* в переводе. Но она не покрывает собой всю проблематику современной науки о переводе.

Идея междисциплинарного подхода к переводу, по мнению Швейцера, впервые высказана и аргументирована Ю. Найдой в 1986 г. Найда признавал, что все известные подходы к переводу — филологический, лингвистический, коммуникативный, социосемиотический — в равной степени приемлемы в изучении перевода, так как освещают разные аспекты этого объекта².

На самом деле о разностороннем подходе к переводу говорили значительно раньше, еще в начале 50-х гг., когда лингвистическая теория перевода делала первые шаги. Ведь о возможностях изучения перевода разными науками писал еще А.В. Федоров, а для А.А. Реформатского в тот же период необходимость изучения перевода разными науками служила аргументом для отрицания самой возможности построения самостоятельной теории перевода. Попытки преодоления «лингвистической узости» теории перевода обнаруживаются и в «сопоставительных стилистиках» Мальблана, Вине и Дарбельне, вышедших в свет в конце 50-х — начале 60-х гг. XX столетия.

¹ Миньяр-Белоручев Р.К. Теория и методы перевода. С. 5.

² Швейцер ссылается на работу: *De Waard J., Nida E.A. From one language to another. Functional Equivalence in Bible Translating.* Nashville, 1986. См.: Швейцер А.Д. Междисциплинарный статус... С. 22.

В то же время нельзя отрицать того факта, что перевод является речевой деятельностью, одной из ее форм, пусть своеобразной и наиболее сложной, но тем не менее возможной главным образом на основе языка. Поэтому многие категории лингвистики, безусловно, приемлемы и в теории перевода. Однако известно, что помимо так называемого «межъязыкового» перевода, т.е. собственно перевода, которому и посвящено большинство теоретических исследований, существуют также «межсемиотический» и «внутриязыковой» переводы. Р. Якобсон определял внутриязыковой перевод как переименование, а межсемиотический — как трансмутацию¹. Уже само наличие этих разновидностей перевода ставит под сомнение правомерность включения теории перевода в качестве составной части в лингвистику. Ведь, как справедливо отмечал Якобсон, и межъязыковой, и межсемиотический переводы **имеют в своей основе одни и те же закономерности.**

Таким образом, общая теория перевода оказывается научной дисциплиной, изучающей функционирование и взаимодействие семиотических систем, возможности и закономерности передачи смыслов знаками, принадлежащими разным языковым системам как вариантам единой семиотической системы, которой является естественный человеческий язык. Основное внимание этой научной дисциплины сосредоточено на межъязыковом переводе. Поэтому категория лингвистики в широком смысле слова как науки о речевой коммуникации занимает в общей теории перевода ведущее место. В то же время для познания процесса перевода «важно исследовать не только лингвистическую часть объекта науки о переводе, а весь объект науки о переводе в целом»².

Теория перевода пользуется данными, полученными лингвистической наукой, приспособливает ее методы для решения собственных задач, подобно тому как пользуется, например, данными лингвистики теория психоанализа, интерпретирующая поведение человека через факты речи. Теория перевода далеко выходит за рамки лингвистики, так как специфика изучаемого объекта требует привлечения данных и методов других научных дисциплин, а именно логики, культурологии, антропологии, этнографии, психологии, социологии и др. Свидетельствует ли это о междисциплинарном статусе теории перевода, о том, что она является одним из так называемых «дефисных» научных направлений? Пожалуй, нет. Это свидетельствует лишь о том, что перевод как объект может изучаться с разных сторон, разными научными дисциплинами. Теория перевода как самостоятельная научная дис-

¹ Якобсон Р. Указ. соч. С. 362.

² Миньяр-Белоручев Р.К. Указ. соч. С. 7.

циплина не может быть ни междисциплинарной, ни дефисной. В последнем случае она напоминала бы ежа с множеством торчащих из него дефисов. Признание междисциплинарного статуса теории перевода удобно лишь для того, чтобы уйти от решения весьма сложного вопроса о том, что же является собственным предметом этой науки, ведь междисциплинарность — это не что иное, как рассмотрение объекта сквозь призму предметов разных наук. Разумеется, изучение перевода требует междисциплинарного подхода, но междисциплинарный подход к изучению объекта и междисциплинарный статус того или иного научного направления суть вещи разные. Междисциплинарный статус характеризует некую научную область, определившую уже свой объект, но не сформулировавшую свой предмет.

Следует уточнить, что под объектом как конкретного научного исследования, так и научной дисциплины в целом понимается некая реальная сущность, подвергающаяся научному анализу. В нашем случае этой сущностью оказывается перевод как общественное явление. Предмет же отличается в общегносеологическом плане от объекта тем, что включает в себя лишь основные, наиболее существенные для данного исследования или научной дисциплины стороны объекта. Поэтому один и тот же объект предстает как предмет разного вида исследований, предмет разных наук. Если говорить о переводе как об объекте, то в этой научной области оказываются такие аспекты, как «лингвистика перевода», «философия перевода», «социология перевода», «психология перевода», «сравнительное литературоведение» и др., которые, строго говоря, являются предметами соответствующих научных дисциплин.

Состояние междисциплинарности характерно, видимо, для научного направления, покинувшего лоно какой-либо научной дисциплины в связи с тем, что ее границы стали слишком узкими, но еще не определившего своего отношения к другим научным дисциплинам, не нашедшего своего места среди них.

На современном этапе теория перевода только начинает оформляться в самостоятельную научную дисциплину. Самостоятельность же любой науки определяется тем, имеет ли она четкие объект и предмет исследования. «Свой объект, предмет и терминологию должна иметь и наука о переводе, если она претендует на самостоятельность»¹, — справедливо утверждал Миньяр-Белоручев.

¹ *Мжсьяр-Белоручев Р.К. Указ. соч. С. 5.*

ОБЪЕКТ И ПРЕДМЕТ СОВРЕМЕННОЙ ТЕОРИИ ПЕРЕВОДА

§ 1. Перевод как объект теории. Определение перевода

Современное состояние теории перевода характеризуется не только непрекращающимся поиском закономерностей переводческой деятельности, но и постоянным уточнением как предмета, так и самого объекта этой науки.

Различение объекта и предмета науки, или конкретного научного исследования, проводится не всегда. В плане общей теории познания противопоставление предмета и объекта относительно. Основное структурное отличие предмета от объекта состоит в том, что предмет включает в себе лишь главные, наиболее существенные с точки зрения конкретного исследования свойства и признаки¹.

Проблема определения объекта и (или) предмета теории перевода рассматривается в работах многих исследователей. А.В. Федоров, один из основоположников отечественной лингвистической теории перевода, справедливо полагал, что «при всей взаимосвязанности различных плоскостей изучения, обусловленной единством самого объекта — перевода, постоянно возникает необходимость обращать основное внимание на определенную сторону объекта изучения, при большей или меньшей степени абстракции от остальных (что естественно в науке)»². Признавая, что на современном этапе интересы исследователей перевода разделились, что наряду с традиционным изучением соотношения перевода с оригиналом появилось новое направление, исследующее процесс перевода путем его моделирования, Федоров считал необходимым в большей степени концентрироваться на лингвистической стороне перевода. «Основным предметом внимания для теории перевода, — отмечал он, — являются соотношения между подлинником и переводом и различие тех форм, которые они принимают в конкретных случаях, требующих объяснения и уточнения»³. Швейцер, представляя иное направление в теории перевода, полагал, что в предмет теории перевода «входит процесс перевода в широком социокультурном контексте с учетом влияющих на него внеязыковых факторов — его социальных, культурных и психоло-

¹ Философский энциклопедический словарь. М., 1983. С. 525.

² Федоров А.В. Основы общей теории перевода. М., 1983. С. 16.

³ Там же. С. 15.

гических детерминантов»¹. Объектом исследования оказывался опять же перевод как особый вид речевой коммуникации. Швейцер уже стремится преодолеть рамки лингвистики и вывести теорию перевода на уровень самостоятельной научной дисциплины. Миньяр-Белоручев, определяя место теории перевода среди других отраслей знаний, прежде всего постарался уточнить сам объект этой науки. От общего понятия «перевод» в концепции Федорова через понятие «особого вида коммуникации» у Швейцера Миньяр-Белоручев приходит к определению объекта теории перевода как особого вида коммуникации, а именно коммуникации с использованием двух языков. Поэтому, считал он, теории перевода следует не ограничиваться сугубо лингвистическим аспектом процесса перевода, но также изучать и «условия порождения исходного текста, и условия восприятия переводного текста, и социальный статус коммуникантов, и речевую ситуацию, и различные сопутствующие явления, что входит в сложное понятие коммуникации с использованием двух языков»². При определении предмета науки о переводе Миньяр-Белоручев исходил из положения о том, что предметом любой науки является теоретическое отражение содержания объекта, создание его абстрактной модели, накопление систематизированных знаний об объекте³.

Предложенное исследователем положение об объекте переводческой науки позволяет взглянуть на перевод не только как на объект сопоставительной лингвистики. Из этого определения мы узнаем, что перевод представляет собой один из сложных видов речевой деятельности и что он предполагает взаимодействие трех участников акта коммуникации с использованием двух языков. В этой формулировке объекта науки о переводе, отражающей деятельностный подход к переводу, который, по мнению ее автора, противопоставлен сугубо лингвистическому, перевод рассматривается как процесс, рациональная деятельность. Иначе говоря, наука о переводе исследует двуязычную деятельность переводчика в его взаимодействии с автором исходного сообщения и получателем продукта перевода. И тем не менее предложенное Миньяр-Белоручевым определение объекта теории перевода достаточно спорно, так как не отражает всех тех признаков, которыми может характеризоваться перевод. Определение предмета науки о переводе как теоретического отражения реальной переводческой практики также довольно расплывчато.

Отождествление объекта и предмета теории перевода фактически происходит и у В.Н. Комиссарова. Он, как и Миньяр-Бе-

¹ Швейцер А.Д. Теория перевода. М., 1988. С. 8.

² Миньяр-Белоручев Р.К. Теория и методы перевода. М, 1996. С. 6.

³ Там же. С. 5.

лоручев, рассматривает перевод в рамках межъязыковой коммуникации. Такой подход позволяет, по его мнению, «решить вопрос том, что составляет предмет теории перевода. Понятно, что теория перевода (теоретическая часть науки о переводе — переводоведения) должна заниматься изучением перевода, но что такое перевод?»¹ Таким образом, предметом науки о переводе оказывается изучение объекта — перевода, т.е. всеобъемлющее теоретическое представление объекта без какой бы то ни было определенно выраженной специфики. В этом случае оказывается необходимым уточнить само понятие объекта, что и предпринимает Комиссаров, предлагая следующее определение перевода: «Перевод — это вид языкового посредничества, при котором на другом языке создается текст, предназначенный для полноценной замены оригинала, в качестве коммуникативно равнозначного последнему»². Весьма лаконичное определение перевода, предложенное Комиссаровым, все же не отражает всей сущности объекта теории перевода с достаточной полнотой и ясностью. Комиссаров справедливо относит свое определение к разряду телеологических, т.е. тех, которые пытаются объяснить сущность явлений и процессов через отношение целесообразности. Но цель не является единственной причиной того, что процессы развиваются тем или иным способом. Цель представляет собой лишь один из внешних факторов по отношению к процессу и не дает возможности вскрыть его сущность.

Попытка уточнить объект теории перевода вновь возвращает нас к самому понятию «перевод», ведь именно это понятие и должно отражать некую реальность, исследуемую данной научной дисциплиной. Всякое понятие характеризуется объемом и содержанием. Если мы включим в объем понятия «перевод» все разновидности коммуникации с использованием двух языков, то под это понятие мы должны будем подвести и составление рефератов по источникам, написанным на другом языке, и аннотации собственных научных статей, которые принято делать на английском языке, и известные из истории литературы подражания, и некоторые другие разновидности коммуникации с использованием двух языков, не являющиеся переводом. Объем понятия «перевод» оказывается уже понятия «коммуникации» с использованием двух языков. Но, как мы видели, существует широкий взгляд на перевод (межъязыковой перевод, внутриязыковое переименование и трансмутация). Такое широкое понимание перевода выходит за пределы коммуникации с использованием двух языков, так

¹ Комиссаров В.Н. Современное переводоведение. М., 2001. С. 49.

² Там же. С. 53.

как предполагает и коммуникацию внутри одного языка и, напротив, коммуникацию с использованием разных семиотических систем. Объем понятия перевод оказывается шире объема понятия коммуникации с использованием двух языков.

Для уточнения объема понятия перевод следует как можно полнее раскрыть его содержание, т.е. максимально полно ответить на вопрос о том, что же такое перевод. Это позволит отграничить перевод от других смежных с ним явлений. Во Введении мы приводили различные определения перевода, характеризующие это явление с разных сторон, называющие различные признаки объекта. Синтез всех признаков, выраженных в этих определениях, и позволит уточнить содержание понятия «перевод».

Прежде всего следует подчеркнуть, что перевод — **общественное явление**, он может существовать только в обществе индивидов, наделенных способностью мыслить абстрактно, облекать свои представления об окружающем мире в условные знаки, договариваться между собой о значениях и взаимообусловленности этих знаков, т.е. их системности, и нуждающихся в **передаче мыслей** друг другу с помощью этих знаковых систем. Общественный статус перевода ставит его в зависимость от целого ряда социальных факторов. Социальный статус коммуникантов, в том числе и самого переводчика, общественная значимость каждого перевода, условия коммуникации и многие другие факторы обуславливают как протекание самого процесса перевода, так и свойства создаваемого переводчиком «продукта».

Перевод является сложнейшей **интеллектуальной** деятельностью, т.е. представляет собой психофизический процесс отражения сознанием переводчика некоторой реальности. Сложность «переводческого» отражения действительности состоит в том, что воспринимает он уже отраженные чужим сознанием факты действительности. Эта двойственность отражения и лежит в основе перевода как психического процесса. Восприятие переводчиком отраженной действительности, зафиксированной в формах исходного текста, также происходит различно. Исходный текст может поступать по зрительному или слуховому каналам, один раз или неограниченное количество раз, в комфортной психологической обстановке или в условиях стресса. От того, как воспринимает переводчик «свою реальность», зависят свойства создаваемого им продукта.

Перевод всегда предполагает оперирование определенными **знаковыми системами**, т.е. имеет знаковую, семиотическую сущность. Он может осуществляться как между разными семиотическими системами, так и между разными вариантами одной и той же семиотической системы. В качестве вариантов одной семиоти-

ческой системы могут выступать разные естественные языки в рамках абстрактной семиотической системы — человеческого языка. Такими вариантами могут быть и разные подсистемы внутри родного национального языка, и разные идиолекты, т.е. индивидуальные языки говорящих субъектов. Преимущественным объектом теории перевода является межъязыковой перевод, однако многие закономерности, присущие данной разновидности семиотических отношений, оказываются действительными и для внутриязыкового, и для межсемиотического перевода.

Перевод — это всегда переход, осуществляемый индивидом (или имитирующей его машиной) либо от одной семиотической системы к другой, либо от одного варианта той же семиотической системы к другому. Но не всякий переход от одной знаковой системы к другой оказывается переводом. Не выходя за пределы взаимодействия только языковых систем и в дополнение к названным уже типам коммуникации с использованием двух языков можно представить себе такую ситуацию устного общения, когда билингв, находясь в обществе людей, говорящих на разных языках, например на дипломатическом приеме, говорит с одними на одном языке, а с другими — на другом. Но никакого перевода в этом случае нет, ведь билингв, строя речевые произведения то на одном, то на другом языке, не ставит перед собой задачу передать сообщение от одного коммуниканта к другому. Таким образом, главной функцией перевода, отличающей его от других разновидностей коммуникации с использованием двух языков, оказывается общественная функция посредничества, т.е. передача чего-либо от одного индивида другому. В этой функции перевод подобен любому посредничеству. Переводчик оказывается сродни адвокату, отстаивающему интересы своего клиента в суде, или банкиру, переправляющему денежные средства от одного человека другому.

Наконец, самый важный вопрос о том, что же в самом деле должен передавать переводчик в процессе своего посредничества. От решения этого вопроса зависит то, как определять перевод. Располагаясь в сфере коммуникации, переводчик оперирует смыслами, заключенными в речевых произведениях (текстах). Таким образом, перевод представляет собой операцию по расшифровке смыслов, извлеченных из сообщения, созданного средствами одного естественного языка, и воспроизведения их в сообщении, создаваемом средствами другого естественного языка.

Мы сравнили переводчика с банкиром. Можно ли себе представить банкира, который передал бы от клиента А клиенту Б денежную сумму, не удержав с клиентов несколько процентов за свои посреднические услуги? Так и переводчик. Вряд ли можно ожидать от него абсолютно полной, стопроцентной передачи всей

системы смыслов, содержащейся в исходном сообщении. Речь даже не идет о значениях знаков, составляющих исходный текст. Их полная передача в переводе не только невозможна, но и не нужна. Переводчик не всегда будет передавать те или иные грамматические значения. Например, переводя на русский язык французское выражение *à table* — *за стол*, он не будет сообщать, что во французском языке слово *table* женского рода, а переводя французское слово *secrétaire* русским *секретарь*, умолчит о том, что это слово может обозначать и *секретаршу*, и т.п. В любом переводе всегда утрачивается какая-то часть исходной информации и неизбежно добавляется новая информация, возникающая из сочетаний знаков языка перевода. Неизбежность утрат и изменений смыслов в переводе отчетливо осознавал еще Иероним, видимо, это сознает и любой человек, вовлеченный в переводческую деятельность. Но если Иероним был вынужден убеждать своих современников в неизбежности потерь, то в современной науке о переводе, как справедливо утверждает В.Н. Комиссаров, «признается принципиальная переводимость релевантной части содержания оригинала при возможных опущениях, добавлениях и изменениях отдельных элементов передаваемой информации»¹. Перевод следует всегда рассматривать как **частичную передачу** смысла исходного сообщения, лишь приближающуюся в большей или меньшей степени к полной. Отличие перевода от других видов межъязыкового посредничества, таких как реферирование, подражание, пересказ и т.п., состоит именно в том, что перевод стремится к максимально полному и точному воссозданию всей системы смыслов, заключенной в исходном сообщении. Абсолютно полная передача всех смыслов — это некая переводческая сверхзадача, к достижению которой следует стремиться, но достичь ее практически невозможно.

Все теоретические и критические рассуждения о переводе велись на протяжении двух тысячелетий в основном вокруг вопроса о том, какой должна быть степень полноты и точности воссоздания в переводе системы смыслов оригинала. Осознание частичности перевода, неизбежности утрат при воссоздании системы смыслов исходного сообщения в сочетании со стремлением к абсолютной полноте и точности порождали пессимизм и утверждения о непереводемости. Но это же свойство перевода лежит в основе апологий «переводческой вольницы», права переводчика на свободное обращение со смыслами оригинала, на всяческие переделки, исправления, подражания и т.п.

Частичность воссоздания системы смыслов оригинала — объективное свойство перевода. Она обусловлена неизбежной асиммет-

¹ Комиссаров В.Н. Современное переводоведение. С. 49.

рией любой пары языковых систем, оказывающихся в контакте в переводе, асимметрией языковых картин мира. Полнота и точность перевода зависят от условий его осуществления. Письменный перевод менее ограничен во времени, чем устный перевод. Он позволяет многократно обратиться к тексту оригинала, к справочной литературе, редактировать текст перевода и т.п. Устный перевод протекает в условиях однократного предъявления исходного сообщения в устной форме, часто на фоне множественных помех, без возможности вновь вернуться к начатому уже переводу, без права на его редактирование. Естественно, по своей полноте письменный перевод будет отличаться от устного. Различия в степени полноты столь велики, что в западной переводческой школе эти виды перевода традиционно обозначают разными терминами (ср.: *traduction* — *interprétation* фр., *translation* — *interpretation* англ. и т.п.). Устный перевод оказывается сродни **интерпретации**, т.е. толкованию, раскрытию смысла чего-либо, предполагающей, как правило, творческое начало. Но интерпретация оказывается основой не только устного, а любого перевода. Переводчик, в каких бы условиях он ни работал, прежде всего является коммуникантом, получающим речевое сообщение, читателем, если речь идет о письменном тексте, и слушателем, если исходное сообщение поступает в устной форме. То, насколько полно и точно воспринято исходное сообщение, расшифрована закодированная в нем система смыслов, зависит от личности переводчика, его индивидуальности, психического состояния, опыта познания окружающего мира, а также от его этической установки, т.е. понимания своей переводческой миссии. Но интерпретация не ограничивается только пониманием исходного речевого произведения, это еще и толкование заложенной в нем системы смыслов. Толкование предполагает выбор определенных форм выражения, наиболее приемлемых, с точки зрения каждого конкретного переводчика, для данной системы смыслов, ожиданий публики, получающей перевод, условий перевода. Объективная множественность интерпретаций оригинала составляет третью причину частичности перевода.

Необходимость найти ту оптимальную величину полноты и точности передачи системы смыслов оригинального речевого произведения, позволяющую говорить именно о переводе, а не о каком-либо ином виде межъязыкового посредничества, выдвигает на первый план проблему отношения исходного текста к тексту перевода. Идеалом такого отношения было бы тождество, т.е. полное подобие. Но, как мы пытались показать, полное подобие в переводе практически недостижимо. Поэтому оптимальное отношение подобия перевода тексту исходного речевого произведения, максимально возможное в конкретных условиях, оказывается

величиной относительной. Это отношение можно определить через понятие **эквивалентности**, так как эквивалентными оказываются предметы и количества равнозначные, равноценные или соответствующие в каком-либо отношении другим, способные служить им выражением или заменой.

Таким образом, выделенные признаки понятия «перевод» дают возможность сформулировать содержание этого понятия и дают представление о том объекте, который изучается теорией перевода.

Перевод — это общественная функция коммуникативного посредничества между людьми, пользующимися разными языковыми системами, реализующаяся в ходе психофизической деятельности билингва по отражению реальной действительности на основе его индивидуальных способностей интерпретатора, осуществляющего переход от одной семиотической системы к другой с целью эквивалентной, т.е. максимально полной, но всегда частичной, передачи системы смыслов, заключенной в исходном сообщении, от одного коммуниканта другому.

Такое понимание перевода как объекта теории, разумеется, вполне предполагает междисциплинарный подход.

Интеллектуальная деятельность переводчика по реализации сложнейшей общественной функции может изучаться лингвистикой, потому что эта деятельность — речевая, т.е. реализующаяся с помощью естественных человеческих языков. Перевод представляет интерес для семиотики как процесс перехода от одной знаковой системы к другой, и для логики как процесс преобразования смыслов, и для когнитивистики как процесс познания чужой действительности через призму своей. Переводческая деятельность может изучаться и психологией как разновидность психической деятельности, и социологией — как один из видов социально-ролевого взаимодействия, и юридической наукой — в аспекте ответственности переводчика за результат своей деятельности. Процесс перевода может изучаться даже медициной, если эта наука захочет выяснить, например, как меняются артериальное давление и пульс у устных переводчиков для начала, в ходе и по завершении перевода, и т.п. Перевод как процесс создания художественного произведения традиционно изучается литературоведением. Как специфическая форма воспроизведения действительности, в основе которой лежат категории, онтологически близкие художественному образу, перевод может представлять интерес для теории искусств.

Все эти разные взгляды на один и тот же объект, разные ракурсы, под которыми исследуется этот объект, представляют собой разные **предметы** исследования одного и того же объекта. Что же тогда остается науке о переводе? Есть ли у нее свой особый предмет, свой особый взгляд на перевод, свой ракурс?

§ 2. Предмет теории перевода

Прежде чем попытаться определить предмет теории перевода, следует уточнить, что наука о переводе, какую бы направленность она ни имела, была и останется теоретической дисциплиной, так как вряд ли когда-нибудь сможет располагать достаточными экспериментальными данными о психофизических процессах, протекающих в голове переводчика. Вряд ли она сможет в полной мере изучить и физическое состояние переводчика в процессе перевода. Можем ли мы представить себе переводчика, обеспечивающего переговоры на уровне глав государств, увешанного медицинскими датчиками, регистрирующими изменения функционирования всех его жизненно важных органов, или синхрониста в кабине с аппаратом, измеряющим давление? Даже представить себе такое сложно, реальные же эксперименты подобного рода вовсе невозможны. Мы можем лишь сопоставить физическое состояние переводчика до начала перевода и после. По результатам сравнения мы сможем зарегистрировать произошедшие в его физическом состоянии изменения. Эти изменения позволят, возможно, моделировать процессы, происходящие во время перевода в организме переводчика. Повторим этот эксперимент множество раз и попытаемся вывести закономерности. Сделанные выводы станут основой дальнейших исследований.

Именно таким путем и развивается научное знание о переводе. Непосредственному наблюдению поддаются лишь материальные объекты и процессы, которые можно воспринять, проанализировать, измерить до начала процесса перевода и после его завершения, идет ли речь о психофизическом состоянии переводчика или о текстах — исходном тексте и тексте перевода. В этом особенность перевода как объекта науки. Он позволяет оперировать лишь косвенными данными. Эта особенность объекта теории обуславливает и его предмет.

Тот факт, что реальному наблюдению и научному анализу поддаются лишь данные «на входе» и «на выходе», в то время как сам интеллектуальный процесс переводческого преобразования происходит скрытно, превращает теорию перевода в сопоставительную дисциплину. Все выводы о механизме перевода делаются на основе сопоставления исходных и результирующих данных. Материальным продуктом, результирующим интеллектуальный процесс переводческого преобразования, оказывается речевое произведение. Поэтому естественно, что в качестве данных для сравнения выступают речевые произведения — исходное, подвергшееся переводу, и финальное, созданное переводчиком.

Речевая сущность сравниваемых объектов и предопределила то, что предмет теории перевода долгое время практически не

выходил за рамки предмета лингвистики. Это закономерно сводило теорию перевода к статусу прикладной отрасли языкознания. Теория перевода и называлась в этом случае **лингвистической**.

Л.С. Бархударов полагал, что «предметом лингвистической теории перевода является научное описание процесса перевода как межъязыковой трансформации, т.е. преобразования текста на одном языке в эквивалентный ему текст на другом языке»¹. Он подчеркивал, что под термином «процесс» не имел в виду психический процесс, протекающий в мозгу переводчика во время перевода. О характере этого процесса имеются весьма смутные представления, хотя этот процесс и представляет несомненный интерес².

Такое определение предмета теории перевода, ограничивающее его процессом межъязыковой трансформации, было вполне приемлемым для лингвистической теории перевода. Но оно показалось слишком узким, когда к изучению перевода начали подходить с позиций общей теории коммуникации. Р.К. Миньяр-Белоручев подчеркивал, что межъязыковые преобразования «обязательно ограничены рамками двух конкретных языков... Тем самым задачи науки о переводе сводятся к сравнительному изучению двух языковых систем, к некоторому комплексу проблем частной теории перевода»³. Такой взгляд на предмет теории перевода ограничивается собственно лингвистическим аспектом перевода и не позволяет науке о переводе выйти за рамки лингвистики. По мнению этого исследователя, «процесс перевода включен в коммуникацию с использованием двух языков и составляет ее центральное место. **Всякое же моделирование коммуникации с использованием двух языков, накопленные о ней знания составляют предмет науки о переводе**»⁴.

Таким образом, предмет науки о переводе полностью покрывает собой объект, становится своеобразной теоретической калькой объекта. Но, как мы пытались показать, перевод является чрезвычайно сложным объектом, предполагающим изучение разными научными дисциплинами, имеющими разные предметы, т.е. междисциплинарный подход. Междисциплинарный подход вовсе не исключает того, что теория перевода, если, конечно, такая наука действительно существует как самостоятельная дисциплина, должна иметь собственный предмет. Представление о предмете науки о переводе как о совокупности всех знаний о нем, накопленных разными научными дисциплинами, настолько широко раздвигает границы этой науки, что рискует лишить ее присущей

¹ Бархударов Л. С. Язык и перевод. С. 6.

² Там же. С. 5.

³ Миньяр-Белоручев Р.К. Теория и методы перевода. С. 6.

⁴ Там же (выделено мною. — Н.Г.).

каждой науке предметной определенности. Сравним перевод как объект науки с другим, чрезвычайно сложным, центральным объектом научного знания в целом — **человеком**. Человека как живое существо изучает биология, его болезни изучает медицина, его речь — лингвистика, его поведение — психология, отношения человека с ему подобными — социология и т.п. Сложность и многосторонность объекта, бесчисленное множество вариантов его проявления делают абсурдной, по крайней мере сегодня, идею создания единой «науки о человеке», «человековедения», «гомологии» или еще чего-то подобного. Перевод, несомненно, представляет собой менее сложный объект, нежели человек. Но, являясь одновременно фактом и посредничества, и речевой коммуникации, и билингвизма, и социального поведения, и психического состояния, и еще многого другого, перевод тем не менее имеет нечто специфическое, присущее только ему. Именно это специфическое и должно составить предмет теории перевода как самостоятельной научной дисциплины.

Поиск специфического вновь отправляет нас к реально существующим свидетельствам переводческой деятельности, а именно к речевым произведениям, текстам — оригинальным, подлежащим переводу, и переводным. Явное отличие того, что имеется до перевода, от того, что рождается в результате перевода, со всей очевидностью показывает, что процесс перевода есть сложное, многообразное и многоуровневое **преобразование**, которое затрагивает самые различные аспекты речевой коммуникации. Преобразуется вся система смыслов исходного сообщения, что выражается в более или менее значительных изменениях семантики исходного сообщения и его прагматики, порядка взаимного расположения элементов сообщения, в изменении формы речи, например письменной на устную при переводе с листа, художественной формы (поэтической на прозаическую и наоборот), литературного или речевого жанра и т.п. Все эти преобразования обусловлены самыми различными факторами самой различной природы, социальными, психическими, историческими и др., что далеко выходит за пределы межъязыковой асимметрии. Именно поэтому взгляд на науку о переводе только с точки зрения лингвистики (лингвистическая теория перевода) представляется слишком узким и односторонним. В то же время попытка «объять необъятное» и представить предмет теории перевода как совокупность Предметов различных научных дисциплин делает его неоправданно расширенным, размытым, а следовательно, и операционно непригодным. Попытка разубить этот «гордиев узел» и совместить необходимую широту взгляда с точно обозначенной предметностью могла бы состоять в том, чтобы не прибавлять друг к другу, а синтезировать предметы разных наук, изучающих перевод, выде-

лив собственный предмет. Ведь именно таким путем возникают новые научные направления. Но синтез различных предметов с целью построения единой теории объекта, способный привести к созданию новой научной дисциплины, требует системного подхода. Иначе говоря, наука о переводе должна синтезировать различные предметные стороны переводческой деятельности как некой **системы**.

В этом случае предметом теории перевода могла бы оказаться трансформирующая деятельность переводчика, создающего иное, тогда как целью его является создать нечто **подобное**. Именно это противоречие и порождающие его причины лингвистического, социального, психического, исторического, этнологического и другого плана и составляют предмет теории перевода. Противоречивость перевода, возникающая из столкновения «своего» и «чужого», поиск подобия в различном и различия в подобном можно объяснить только **синтезируя** знания о переводе, накопленные разными науками. А.В. Федоров, намечая пути развития науки о переводе, справедливо отмечал, что «дальнейший путь работы над теорией должен предполагать постепенно реализуемые возможности синтеза, путь от частного синтеза к синтезу более общему»¹. В качестве примера такого синтеза Федоров называл «преодоление существовавшего антагонизма между литературоведческим и лингвистическим путями изучения художественного перевода»².

Синтез предметных сторон, имеющий целью построение единой теории перевода, требует **системного подхода**. Тогда сама противоречивая переводческая реальность будет представлена как системное явление, т.е. как **некая совокупность элементов, между которыми устанавливаются определенные типы связей и отношений, благодаря чему эта совокупность приобретает целостность и единство** со всеми присущими системе свойствами и отношениями.

Глава 3

СИСТЕМНЫЙ ПОДХОД К ИЗУЧЕНИЮ ПЕРЕВОДА. ПЕРЕВОД КАК СИСТЕМА

§ 1. О системе и системном подходе

Методологическая ценность системного подхода к переводу состоит в том, что он позволяет ориентировать исследование изучаемого объекта на раскрытие его целостности и на анализ тех

¹ Федоров А.В. Основы общей теории перевода. С. 130.

² Там же.

механизмов, которые эту целостность обеспечивают. Особое внимание уделяется выявлению многообразных типов связей как внутри самого сложного объекта, так и с окружающим миром, Яго позволяет свести разносторонние знания об объекте в единую теоретическую картину.

Системный подход, занимающий в современном научном познании одно из центральных мест, дает возможность охватить более широкую познавательную реальность по сравнению с теми подходами, когда исследования сосредоточивались лишь на какой-либо одной предметной стороне объекта. Системный подход к переводу способен дать более полную и подробную теоретическую картину этого объекта по сравнению с отдельно взятым лингвистическим, литературоведческим, деятельностным или иным подходом.

В русле системного подхода не только предлагается новая схема объяснения механизмов, обеспечивающих целостность переводческой деятельности, но и разрабатываются такие типологии связей и отношений, которые представляют их как логически однородные. Это позволяет непосредственно сравнивать и сопоставлять между собой все многообразные типы связей и отношений, выявляемых в переводческой деятельности, на единых логических основаниях. Многообразие типов связей как внутри самой переводческой деятельности, так и по отношению к другим объектам реальной действительности предполагает не одно, а несколько теоретических «расчленений». Критерием же обоснованности того или иного расчленения является то, насколько удастся в конечном итоге построить «единицу анализа». Для теории перевода такой единицей оказывается так называемая «единица перевода».

Понятие системы имеет очень широкую область применения: практически всякий объект может быть представлен в теоретическом описании в виде системы. Однако, описывая какой-либо объект как систему, следует определить, каким образом проявляются в нем основные системные признаки. Соответственно, если мы хотим представить в виде системы перевод, то должны будем проследить, как проявляются в нем основные признаки системы, а именно: целостность, структурность, взаимозависимость системы и среды, иерархичность, множественность описания.

Иерархичность, многоуровневость, структурность — это свойства не только строения системы, но и ее поведения. Отдельные уровни системы обуславливают определенные аспекты поведения, а целостное функционирование оказывается результатом взаимодействия всех сторон и уровней. Важной особенностью большинства систем, живых, технических и социальных, является передача в них информации и наличие процессов управления. К наиболее

сложным видам систем относятся **целенаправленные системы**, поведение которых подчинено достижению определенных целей. Перевод входит в круг систем именно такого типа. Перевод всегда подчинен определенной цели, развертывание всего процесса перевода и свойства возникающего в результате этого процесса продукта обусловлены его целью.

Если попытаться представить себе процесс переводческого преобразования исходного речевого произведения как системное явление, то нужно определить, обладает ли оно всеми перечисленными свойствами системы. В пользу системного подхода к переводу говорит уже то, что переводчик имеет отношение с речевыми произведениями, текстами. Тексты же сами по себе уже обладают определенной системностью.

§ 2. Целостность переводческого преобразования текста

Целостность всякой системы заключается в зависимости каждого элемента, свойства и отношения системы от их места и функций внутри целого. Целостность предполагает принципиальную невозможность свести свойства системы к сумме свойств составляющих элементов, а также вывести из свойств отдельных элементов свойства системы в целом.

Переводческая деятельность, безусловно, обладает свойством целостности. Переводческое преобразование как целостный единый процесс состоит из ряда **взаимосвязанных и взаимообусловленных** более частных трансформационных операций, обладающих специфическими свойствами. Было бы ошибочным представить переводческое преобразование исходного сообщения в переводное в виде суммы составляющих ее отдельных трансформационных операций. Прежде всего элементарные трансформационные операции затрагивают такие области структуры текста, как поверхностные, так и глубинные, которые никак не могут быть представлены в виде суммы. Передавая *смыслы*, заключенные в знаках одной системы, знаками другой и частично трансформируя их, переводчик осуществляет операции, затрагивающие все типы семиотических отношений: семантические, синтаксические, прагматические. Семантические перераспределения, антонимические, синонимические и гипо-гиперонимические транспозиции, переводческие тропы, синтаксические преобразования, грамматические транспозиции и многие другие трансформационные операции затрагивают самые различные области взаимодействия знаков как между собой, так и с внешней средой. Свойства переводческого преобразования текста исходного сообщения не могут быть выведены в силу тех же причин из свойств какой-либо одной трансформационной операции.

В истории перевода проблема целостности процесса переводческого перевыражения обычно рассматривалась в терминах общего и частного, целого и части и т.п. Одним из аргументов в пользу целостности процесса переводческого преобразования может служить не раз высказывавшееся мнение о том, что «идеальным переводом» был бы тот, который переводчик сделал бы, если бы смог, прочитав текст оригинала, закрыть его и только тогда приступить к его воссозданию на другом языке. Такой идеальный перевод предполагает полное абстрагирование переводчика от частных деталей, отход от форм оригинала. В сознании переводчика в этом случае остается только представление об оригинале как о целостном речевом произведении. Вторым реальным аргументом в пользу целостности переводческой преобразовательной стратегии служит практика перевода названий художественных произведений, предполагающих разное прочтение. Названия, естественно, относящиеся ко всему тексту в целом, обычно переводятся после того как переводчик воспринял весь текст оригинала в целом. Даже незначительная многозначность отдельных слов, составляющих название художественного произведения, вынуждает переводчика переводить название после того как прочитан и понят весь текст. Так, в названии серии рассказов Мопассана «La maison TелШер» входит слово *maison*, которому в русском языке могут соответствовать слова *дом, здание, учреждение, семья, фирма, место работы*. Но переводчик в качестве эквивалента вполне справедливо выбирает слово *заведение* — «Заведение Телье» по аналогии с увеселительным или питейным заведением, так как речь идет о публичном доме. Название другого рассказа этой же серии «La femme de Paul» переведено как «Подружка Поля», хотя французское слово *la femme* (*женщина, жена, супруга*) прямо на это значение не указывает. Перевод названия вытекает из содержания текста оригинала в целом. Приведу еще один, более сложный пример, когда переводчик не может перевести название оригинального произведения, не осмыслив содержания оригинала в целом. Один из романов известного французского писателя А. Моруа называется «Climats». Переводчик сразу же оказывается в затруднительном положении, так как французское слово *climat* соответствует русским *климат* (*climat continental* — *континентальный климат*), *обстановка* (*climat politique* — *политическая обстановка*), *атмосфера* (*un climat d'hostilité* — *враждебная атмосфера*), а также может обозначать *страну, край, район* (*dans nos climats* — *в наших местах*). Именно в последнем значении слово *climat* может употребляться во множественном числе, которое мы видим в названии романа Моруа. Как же называется роман? «Края»? «Сторонки»? «Страны»? Совсем иначе — «Превратности любви». Моруа — автор известной метафорической фразы «*Je demande à l'amour un climat*

tiède, caressant» (букв.: я прошу у любви мягкого, ласкающего климата) — говорит о моральном внутреннем климате человека, его душевном состоянии, вызванном отношением к нему любимого человека. Этот «климат» изменчив. Он меняется в зависимости от того, как меняются отношения между любящими людьми. Переводческое решение оказывается совершенно справедливым.

Столь же очевидной в рамках целостного преобразования текста, происходящего в переводе, оказывается и зависимость каждой элементарной операции, обладающей специфическим свойством, от ее места и функций внутри целого. В качестве иллюстрации этого характера взаимоотношений между целым и частью приведем пример действий переводчика при так называемой повторной номинации в переводе, когда переводчику приходится выбирать те или иные формы для обозначения некоего фрагмента действительности, уже упоминавшегося в тексте. Французский, английский, испанский и многие другие языки отличаются от русского более полной грамматической выраженностью. Это проявляется, например, в том, что в этих языках в письменной речи субъект действия, обозначенный грамматическим подлежащим, обязательно называется в ряде следующих друг за другом предложений личными местоимениями. Приведу в качестве примера фрагмент французского нехудожественного текста и его возможный перевод на русский язык:

Le chef de groupe prépare et conduit l'action de ses équipes avec le souci d'accomplir intégralement, coûte que coûte, la mission reçue.

Il est un guide et un exemple. Doué d'excellentes qualités d'endurance physique et morale, il maintient l'agressivité de ses hommes. Il se décide vite, il fait preuve d'initiative.

Il est aussi le premier sur le plan technique: il connaît le fonctionnement de toutes les armes et de tous les matériels du groupe. Il sait mettre en oeuvre les moyens mis à sa disposition ou récupérés sur le terrain. Il est capable de s'orienter, quelles que soient les conditions de visibilité.

(Règlement sur le combat de l'infanterie, p. 63).

Командир отделения готовит полуотделения и руководит ими, стремясь к тому, чтобы полученная задача была выполнена во что бы то ни стало.

Он — руководитель и пример для подражания. Наделенный в высшей степени душевной и физической выносливостью, *он* поддерживает боевой дух солдат, быстро принимает решения и проявляет инициативу.

Командир также первый в технической подготовленности. *Он* знает принцип действия всех видов вооружения и технических средств отделения, умеет применять приданные отделению и подобранные на местности средства. *Он* способен ориентироваться в любых условиях видимости.

Как видно из приведенного примера, в оригинальном французском тексте одно и то же местоимение *il* восемь раз подряд называет субъекта действия. В русском тексте, даже таком «нехудожественном», как боевой устав, подобная норма повторной номинации невозможна, в переводе соответствующее местоимение он использовано только четыре раза, причем в каждой последовательности высказываний не более двух раз подряд. Переводчик, разумеется, вполне мог перевести каждое французское местоимение *il* русским местоимением *он*, так как этому нет семантических и грамматических препятствий. Но именно целостное восприятие всего сообщения вынуждает его преобразовывать формы, каждая из которых в отдельности легко поддается переводу. Переводчик либо устраняет лишние, на его взгляд, местоимения, либо заменяет их другими формами.

Рассмотрим еще один часто встречающийся случай переводческих преобразований, продиктованный именно целостностью процесса перевода. В русском, английском, французском и других языках существует множество различных глаголов, способных сопровождать прямую речь и некоторым образом комментировать реплики персонажей.

Если мы обратимся к реальным литературным текстам на русском языке, то обнаружим в них большое разнообразие глаголов речи, сопровождающих прямую речь персонажей. Во французских же оригинальных текстах картина часто иная. В них преимущество отдается глаголу речи с наиболее общим значением, нейтральному, базовому глаголу речи, лишенному каких бы то ни было коннотаций, — *dire*. В этом проявляется известная абстрактность французской речи. Ш. Балли отмечал это свойство французского языка по сравнению с немецким: «Французские глаголы представляют действие в отвлеченной форме. Немецкий же глагол более конкретен: он делает упор на различные формы и детали. Известно, с какой тщательностью он проводит различие между *legen класть, stellen ставить, setzen сажать, hängen вешать*, где французский язык довольствуется бесцветным глаголом *mettre*»¹. Французский язык оказывается более абстрактным и по сравнению с английским. Вине и Дарбельне отмечали, что очень часто французское слово служит общим термином для серии английских синонимов, в которой отсутствует обобщающее слово. Так, французскому слову *promenade*, заключающему в себе понятие прогулки, в английском языке будут соответствовать слова *walk пешая прогулка, ride прогулка верхом, drive, ride прогулка на машине, sail прогулка по воде*². Канадские лингвисты приводят интересное

¹ Балли Ш. Общая лингвистика и вопросы французского языка. М., 1955. С. 378.

² См.: Vmay J.P., Darbelnet J. Op. cit. P. 59.

сравнение, принадлежащее французскому философу и литературному критику XIX в. И. Тэню: «Переводить на французский английскую фразу — это то же, что воспроизводить простым карандашом цветную фигуру. Устраняя таким образом аспекты и признаки вещей, французский разум приходит к общим, т.е. простым, идеям, которые выстраивает в упрощенном порядке, в порядке логики»¹. Но дело здесь, видимо, не столько во французском менталитете, сколько в сложившихся нормах словесности. В.Г. Гак справедливо полагает, что нормы французского литературного языка сложились в период господства «эстетики классицизма с ее стремлениями к общему, отвлеченному»².

Литературная норма языков Западной Европы испытала на себе значительное влияние французской словесности. Возможно, поэтому в литературной речи эти языки часто отдают предпочтение глаголам говорения, сопровождающим реплики персонажей, с наиболее общим значением даже тогда, когда в системе языков имеются синонимы с более конкретными значениями, способные передавать нюансы речевого поведения. В английских текстах — это прежде всего глагол *to say*, в испанских — *decir*, в итальянских — *dire*. В русской же литературной речи сохраняется иная норма — употреблять в подобных случаях глаголы, обозначающие оттенки общего значения акта речи. Кроме наиболее общих глаголов *сказал, произнес, спросил, ответил* в русских текстах встречаются *пробормотал, проворчал, пробурчал, прошептых, процедил, прохрипел, пролепетал, вставил, перебил, отрезал, оборвал, подхватил, добавил* и многие другие. Использование разных глаголов для комментирования особенностей протекания того или иного речевого действия позволяет также избежать монотонности, возникающей при многократном повторении одних и тех же широкозначных глаголов речи.

Если переводчик поставит перед собой задачу сделать переводной текст соответствующим нормам и литературным традициям переводящего языка, то при переводе с русского на один из названных языков возможна межъязыковая семантическая транспозиция: более конкретный и семантически более содержательный русский глагол может быть заменен в тексте семантически более бедным широкозначным глаголом речи переводящего языка. Такая трансформационная операция будет оправдана позицией данного глагола в тексте, обусловленной его взаимосвязью с другими, предшествующими и следующими за ним глаголами речи.

Напротив, перевод с одного из указанных европейских языков на русский потребует противоположного переводческого решения,

¹ *VtnayJ.-R., Darbelnet J.* Op. cit. P. 59 (перевод мой. — *НЛ.*)

² *Гак В.Г.* Сопоставительная лексикология. М., 1977. С. 77.

если, разумеется, стратегия перевода будет аналогичной — сделать текст соответствующим нормам и литературным традициям переводящего языка. Переводчик будет заменять там, где это возможно, дорогие *to say, dire, decir* семантически более нагруженными русскими глаголами речи, представляя себе переводной текст в целом, т.е. как цельное произведение, элементы которого взаимосвязаны. Болгарская переводчица и исследователь теоретических проблем перевода А. Лилова отмечала, что умение переводчика «**уловить и сохранить** сущность и целенаправленность общего начала, которым руководствовался автор, идейно-образную структуру художественного оригинала и на этой основе определить функции отдельных элементов содержания и формы, их роль в контексте всего произведения»¹ является важным аспектом его таланта.

Свойство перевода как целостной системы лежит в основе эквивалентности — основной, но также далеко не однозначной по своей сущности категории теории перевода. Швейцер справедливо полагал, что, «говоря об эквивалентности, следует не забывать важнейшего для теории перевода положения о примате эквивалентности текста над эквивалентностью его сегментов. Эта закономерность выступает наиболее рельефно в тех случаях, когда коммуникативная установка отправителя выдвигает на первый план не референтную функцию текста, а другую, скажем, металингвистическую или "поэтическую". Именно поэтому на уровне эквивалентности словесных знаков невозможен перевод каламбура»². Этим примером конкретной переводческой задачи по установлению эквивалентности между исходным речевым произведением и его переводом, задачи преодоления непереводаемости на уровне отдельного фрагмента текста исследователь иллюстрирует целостность переводческого процесса, подчинение конкретного переводческого решения общей, целостной стратегии перевода.

Взгляд на перевод как на целостную систему позволяет, таким образом, дать решение одной из наиболее важных и дискуссионных проблем теории перевода, а именно проблеме принципиальной переводаемости. А.В. Федоров, основываясь на подобном взгляде на перевод, справедливо утверждал, что полноценный перевод возможен. «То, что невозможно в отношении отдельного элемента, — писал он, — возможно в отношении сложного целого — на основе выявления и передачи смысловых и художественных функций отдельных единиц, не поддающихся узкоформальному воспроизведению; уловить же и передать эти функции возможно на основе тех смысловых связей, какие существуют между отдельными элементами в системе целого»³.

¹ Лилова А. Введение в общую теорию перевода. М., 1985. С. 76.

² Швейцер А.Д. Теория перевода. С. 94.

³ Федоров А.В. Основы общей теории перевода. М, 1983. С. 122 (выделено мною. — Н.Г.).

Положение о системной целостности переводческого преобразования позволяет объяснить некоторые переводческие приемы, в частности опущения, некоторые виды замен, а также прием компенсации. Утрата отдельного «непереводимого» элемента, не выполняющего в тексте организующей функции, «может не ощущаться на фоне обширного целого, он как бы растворяется в целом или заменяется другими элементами, иногда и не заданными оригиналом»¹.

Понятие целостности перевода и связанные с ним теоретические положения оказываются чрезвычайно важными для решения еще одной важной проблемы перевода — проблемы выделения **единицы перевода**. В самом деле, перевод как целостный системный процесс противопоставлен отдельным составляющим его операциям, процедурам, элементам и т.п. Эти элементы в рамках целого должны быть сведены к каким-то первичным, которые, видимо, и составляют единицу перевода. Более подробно проблема выделения единицы перевода будет рассмотрена в отдельной главе.

Положению о целостности перевода, которое предполагает зависимость каждой конкретной переводческой операции от целостного представления о сообщении, на первый взгляд противоречит практика устного, прежде всего синхронного, перевода. Устный переводчик не всегда может получить исходный текст заранее, чтобы ознакомиться с ним и создать себе целостное представление о нем. Но в данном случае целостность процесса перевода определяется иным фактором, а именно представлением переводчика об этом тексте, о его жанре, тематике и пр. Переводчик прогнозирует исходный текст как целостное явление и на этом основании строит свою целостную стратегию перевода. Зная, что ему предстоит переводить на научной конференции, он выберет одну стратегию, основываясь на своем общем, целостном представлении о научной речи. Готовясь к переводу дипломатических переговоров, он будет строить свою стратегию, исходя из целостных представлений о политической речи, он будет вводить в свою речь многие устоявшиеся формулировки и другие клише, свойственные общению в политической сфере. Целостный подход к переводу, основанный только на представлении о подлежащем переводу сообщении (или сообщениях), поможет ему изначально, еще до перевода сделать определенный выбор необходимых значений у многозначных слов, т.е. актуализировать их значения. Начиная переводить сообщения о духовом оркестре и имея целостное представление о том, что **может быть** в этих сообщениях, он, встретив, например, французское слово *bois*, не будет задумываться

¹ Федоров А.В. Указ. соч. С. 124.

над тем, идет ли речь о лесе, дереве или деревянных духовых инструментах, а встретив слово *trombone*, переведет его именно как *тромбон*, а не как *канцелярская скрепка*.

По мере развития текста перевода целостность перевода будет обуславливаться также и тем, что уже было переведено. Переводчик будет ориентироваться не только на то, что слышит, т.е. на то, что ему предстоит перевести, но и на то, что он уже перевел. Выбрав в начале перевода какой-либо термин для обозначения какого-либо объекта, в дальнейшем по ходу перевода он будет стараться постоянно использовать именно эту форму, даже тогда, когда иной эквивалент ему вдруг покажется предпочтительней. Если по ходу перевода он осознает, что где-то ранее допустил ошибку или неточность именно в силу того, что развертывание исходного текста обернулось неожиданным образом, он внесет поправку и обратит внимание на тот фрагмент, в котором допущена неточность или ошибка.

Таким образом, принцип целостности вполне характеризует перевод как системное явление независимо от того, в какой форме и в каких условиях он протекает.

§ 3. Структурность переводческого преобразования текста

Структурность предполагает возможность описания системы через установление ее структуры, т.е. сети связей и отношений внутри системы, а также обусловленность поведения системы не столько поведением ее отдельных элементов, сколько свойствами ее структуры.

Распространение понятия структурности на перевод весьма важно для теории перевода. Если в соответствии с современным научным знанием понимать под структурой «то, что остается устойчивым, относительно неизменным при различных преобразованиях системы»¹, то именно это понятие позволяет установить онтологические свойства перевода, неизменно проявляющиеся во всех его разновидностях. Любой перевод предполагает оперирование двумя знаковыми системами с последовательным переходом от одной к другой. Любой перевод представляет собой отражение средствами одной знаковой системы определенной реальности, Уже отраженной средствами другой. Любой перевод разворачивается во времени и может быть разделен на «порции», основу которых составляют так называемые единицы перевода. Каждая такая переводческая порция имеет сложную структуру, которую можно условно разделить на несколько операций. За восприятием

¹ Философский энциклопедический словарь. М., 1983. С. 657.

фрагмента исходного текста органами чувств следует понимание смыслов, заключенных в этом фрагменте и их интерпретация средствами языка перевода, после чего происходит создание фрагмента финального текста в устной или письменной форме, т.е. некой материальной сущности, которая может быть воспринята другими людьми. Всякий перевод предполагает более или менее значительное преобразование системы смыслов исходного речевого произведения.

Именно эти свойства присущи любому виду перевода и составляют его инвариант, т.е. именно все то, что остается устойчивым и относительно неизменным при переходе от одной разновидности перевода к другой.

Структурность переводческой деятельности подтверждается возможностью построения ее моделей. Такие структурные модели хорошо известны в теории перевода. Обычно перевод представляется как некое движение от исходного текста к финальному через перекодирующее звено, т.е. через сознание переводчика.

Наличие в переводе определенной структуры позволяет вплотную подойти к проблеме «единицы перевода», категории, многократно обсуждавшейся в работах по лингвистической теории перевода, но так и не получившей однозначной трактовки. В то же время выделение такой единицы необходимо для построения теории перевода как системного объекта. Э. Бенвенист, рассматривая язык как одну из семиотических систем, также был убежден, что «никакая серьезная теория не может быть построена, если она уклоняется от решения вопроса об элементарной единице, так как всякая система, несущая значение, должна определяться на основе используемого ею способа передачи этого значения. Подобная система, следовательно, должна содержать единицы, которыми она оперирует для производства "смысла" и с помощью которых определенным образом характеризует произведенный "смысл"»¹. К вопросу о единицах перевода мы вернемся в отдельной главе.

§ 4. Взаимодействие перевода с окружающей средой

Каждая система характеризуется не только наличием связей и отношений между образующими ее элементами, но и неразрывным единством с окружающей средой, во взаимодействии с которой она формирует и проявляет свои свойства, являясь при этом ведущим активным компонентом взаимодействия.

Переводческая деятельность также оказывается тесно связанной с окружающей средой. Связь перевода со средой сложна и много-

¹ Бенвенист Э. Общая лингвистика. М., 2002. С. 81. 228

планова. Для того чтобы наиболее объективно определить характер взаимодействия перевода с окружающей средой, нужно исходить из того, что ведущим и активным компонентом этого взаимодействия оказывается именно перевод.

Прежде всего, говоря о переводе, следует иметь в виду, что речь идет в данном случае о конкретном процессе перевода, так сказать, акте перевода, разворачивающемся в конкретном времени и конкретном пространстве.

Конкретный акт перевода предполагает сложнейшие отношения с окружающей средой.

Первая и главная реальность для переводчика — ситуация общения (коммуникативная ситуация). В этой ситуации переводчик всегда взаимодействует с двумя другими участниками коммуникации — автором исходного текста и получателем текста перевода, обеспечивая межъязыковое посредничество. Он всегда обращен к автору исходного речевого произведения, как бы далеко во времени и пространстве тот ни находился. Даже если речь идет о переводе произведения, созданного много веков назад, переводчик формирует свою этику отношения к автору, которая выражается в том, насколько бережно он относится к мыслям и чувствам автора, его образной системе и стилю. Разумеется, в этом случае речь идет скорее о воображаемом авторе, нежели о реальной личности. Переводчик создает в своем сознании образ автора, с которым и ведет внутренний диалог.

Несколько иначе обстоит дело тогда, когда автор исходного сообщения принимает непосредственное участие в акте коммуникации, как происходит обычно в устном переводе. Переводчик в этом случае ориентируется не только на речь автора и содержащиеся в ней мысли и чувства, но и на его эмоциональное состояние, а также на знаки, передаваемые невербальными средствами — мимикой, жестами и пр. Он принимает во внимание авторитет автора и его положение в иерархии всех участников коммуникации главным образом по отношению к получателю переводного сообщения, т.е. тому или тем, кому адресован перевод.

Коммуникативная ситуация, в которой разворачивается устный перевод, часто предполагает взаимную смену ролей автора сообщения и его получателя. Такая смена происходит обычно во время переговоров, когда переговаривающиеся стороны поочередно выступают то в роли автора (отправителя) исходного сообщения, то в роли получателя сообщения. Если переводчик на переговорах всего один, он переводит также поочередно высказывания то одной, то другой стороны, осуществляя так называемый двусторонний перевод. В этом случае этика переводчика подразумевает равное внимание к мыслям и чувствам всех участников

коммуникации, между которыми устанавливается посредничество, несмотря на то что он является обычно «наемным работником» одной из сторон и представителем одной культуры, в сознании которого один язык доминирует над другим.

Получатель переводного сообщения, как и автор исходного, может быть не только реально представленным в акте коммуникации с переводом, но и некой абстрактной фигурой, образом, созданным переводчиком. Такой абстрактной фигурой является читатель переводного произведения. Разумеется, читатель существует объективно, в реальном мире, но только после того, как перевод завершен и предложен публике. В процессе перевода происходит взаимодействие переводчика с построенной им моделью читателя. Определяя стратегию перевода, переводчик ориентируется, как правило, на эту модель, хотя в модели могут преобладать черты какой-то конкретной личности. Так, одна из переводчиц художественной литературы признавалась, что все свои переводы проверяет на сыне-подростке: если ему все понятно и текст нравится, значит, перевод удался. Представления об обобщенном читателе с изысканными вкусами руководили действиями переводчиков эпохи классицизма.

Коммуникативная ситуация предполагает взаимодействие перевода и с многими другими явлениями окружающей среды, влияющими на то, какие решения принимает переводчик.

Вторая реальность, с которой непременно взаимодействует переводчик, — это исходный текст. Именно исходный текст дается переводчику в непосредственном ощущении. Переводчик воспринимает исходный текст по слуховым или зрительным каналам в определенных условиях конкретной ситуации общения. Исходный текст составляет основу всякого процесса перевода, так как именно в нем содержится вся необходимая информация, подлежащая переводческому переосмыслению и толкованию. Но исходный текст — это внешний объект по отношению к переводу, фрагмент окружающей среды, который взаимодействует с переводом, оставаясь при этом неизменным. Именно поэтому исследователи, определявшие перевод как процесс трансформации текста на одном языке в текст на другом языке, делают оговорку, что «термин "трансформация" используется в переводоведении в метафорическом смысле»¹, что «сам исходный текст или текст оригинала не "преобразуется" в том смысле, что он не изменяется сам по себе»².

Исходный текст как объект внешнего мира может поступать к переводчику в письменной или устной форме однократно или

¹ Швейцер А.Д. Теория перевода. С. 118.

² Бархударов Л. С. Указ. соч. С. 6.

множественно, до начала перевода или одновременно с развитием процесса перевода.

И, наконец, самым сложным оказывается взаимодействие перевода с той реальной действительностью, которая описывается в исходном сообщении и воспроизводится в переводном тексте. Сложность взаимодействия перевода с этой реальностью состоит в том, что она дается переводчику обычно не в непосредственном ощущении, а в виде некой абстракции, идеальной сущности, материализованной в знаках исходного языка. В самом деле, воспринимая исходное сообщение, переводчик сталкивается не с самой реальной действительностью, а с образом некоего ее фрагмента, отраженного сознанием автора исходного текста. Эта авторская картина реальности может быть ее более или менее точным отражением, идеальной копией реального объекта. Она может давать искаженное представление об объективном мире, а иногда является вымыслом, т.е. неким идеальным конструктом, смоделированным автором исходного текста. В переводе авторская картина фрагмента действительности сталкивается с представлениями переводчика об этом фрагменте. Расшифровывая знаки исходного текста, переводчик создает в своем сознании свою картину данного фрагмента на основе субъективного познавательного опыта и своего умения проникать в смыслы, зашифрованные в знаках исходного языка. Представления переводчика о том или ином фрагменте реальной действительности столь же субъективны, как и представления автора, поэтому их полное совпадение вряд ли возможно. Иногда представления переводчика о реальном мире оказываются более полными и более точными, чем у автора. Тогда возникает сложная этическая проблема допустимости изменений переводчиком системы смыслов оригинального текста, т.е. представлений автора о том или ином фрагменте реальной действительности. Эта проблема может решаться по-разному. Разумеется, современные переводчики, убежденные в том, что земля круглая, не станут исправлять древних авторов, исходивших из иных представлений об устройстве мира. Их задача — показать определенный уровень знаний, в том числе и заблуждения, свойственные той или иной эпохе. Переводчик, встретивший в исходном письменном тексте научного содержания, например неточные даты, скорее всего оставит их без изменения в тексте, но дополнит перевод уточняющим комментарием. В условиях устной коммуникации переводчик, столкнувшись с неточностью в исходном сообщении, возможно, оставит ее на совести автора, не внося никаких изменений. Но этим он ставит себя под удар, так как становится «соавтором» ошибочного представления о реальном объекте и при отсутствии письменной фиксации исходного

текста ошибка может быть приписана именно ему. Поэтому, если у переводчика есть возможность согласовать с автором исходного текста спорные положения, он непременно должен этой возможностью воспользоваться, чтобы избежать недоразумений.

Представления переводчика о реальном мире могут быть менее точными, чем у автора исходного текста. В этом случае в процессе перевода может возникнуть подмена истинного представления о реальной действительности новым, ложным, особенно в тех случаях, когда формы исходного текста содержат некоторую двусмысленность. Такие ситуации могут возникнуть, например, при переводе высказываний с именами собственными, имеющими одинаковую форму в мужском и в женском роде. Так, французское имя *Dominiq* имеет единую форму и как мужское, и как женское имя, не изменяются во французском языке по родам и фамилии. Поэтому переводчик, незнакомый с реальной личностью, обозначенной именем, будет испытывать затруднения при переводе элементарной фразы, где за именем будет следовать глагол в прошедшем времени, например: *Dominiq Aury a ecrit la préface*. В какую форму поставить глагол: *написал* или *написала*¹) Отсутствие точного знания о реальной действительности заставит переводчика преобразовывать форму высказывания таким образом, чтобы избежать возможных искажений. Поэтому вместо *Доминик Ори написал (написала?) предисловие* может возникнуть, например: *Доминик Ори — автор предисловия*.

Недостаточно точное представление переводчика о реальной действительности, отображенной в исходном речевом произведении, оказывается одним из серьезных источников переводческих ошибок, особенно когда речь идет о так называемых «реалиях», т.е. предметах реальной действительности, существующих в мире исходного языка и не имеющих точных аналогов в культуре языка переводящего.

Рассмотрим в качестве примера следующее высказывание из «Собачьего сердца» М.А. Булгакова и его перевод на английский язык:

«Я теперь председатель, и сколько ни накраду — все, все на женское тело, на раковые шейки, на "Абрау-Дюрсо"».

В одном из многочисленных переводов на английский язык этого произведения Булгакова читаем: *«Now I'm Chairman and however much I steal it all goes on the female body, on chocolates, on Crimean champagne»*¹. *Раковые шейки* оказываются в английском варианте *шоколадными конфетами*. Переводчик ошибочно ассоциировал понятие *раковые шейки* с названием хорошо известных

¹ Перевод — Avril Pyman.

русских конфет. Но карамель, коей являются «Раковые шейки», показалась ему слишком убогой для данной сцены и он превратил карамельные конфеты в шоколадные, что более соответствовало его представлениям о роскоши и шике в России 20-х гг. Так раковые шейки, изысканное блюдо и для России начала XXI в., превратились в переводе в шоколадные конфеты.

Но существует и еще одна картина мира, т.е. отраженная реальность, с которой взаимодействует перевод, — это картина мира получателя переводного текста, точнее, представление переводчика об этой картине. Мы помним из опыта предшественников, что именно сомнения переводчика в том, что реальная действительность, описываемая в текстах оригинала, хорошо известна читателю, заставляли его прибегать к преобразованиям разного рода. Жак Амио использовал добавления, другие переводчики просто выбрасывали описания тех фрагментов действительности, которые, по их мнению, могли быть непонятны воображаемому читателю, а также использовали для передачи этой реальности более обобщенные понятия или подменяли описание чужих объектов описаниями более знакомых, своих для переводящей культуры.

Вернемся к примеру из Булгакова. Мы видим, что предмет реальной действительности Советской России 20-х гг. шампанское «Абрау-Дюрсо» в английской версии превращается в *крымское шампанское*. Переводчик делает здесь еще одну фактологическую ошибку (ошибку в описании реальной действительности), так как поселок Абрау-Дюрсо, знаменитый своими шампанскими и белыми винами, расположен не в Крыму, а в Краснодарском крае, недалеко от Новороссийска. Но для нас важнее другое. Переводчик уверен, что имя собственное *Абрау-Дюрсо* ничего не скажет английскому читателю, поэтому он заменил понятие о конкретном классе предметов понятием о более общем классе. Автор другого перевода, не взявший на себя смелость утверждать, что *Абрау-Дюрсо* — это крымское шампанское, поднимается еще выше по ступеням обобщения: «*I've made good now and all I make in graft goes on women, lobster and champagne*»[^]. Такой же модели придерживается и автор итальянской версии: «*Oggi sono presidente, e tutto quel che rubo voglio spendermelo in donne, gamberetti e champagne*». Французский переводчик идет, казалось бы, по пути еще более обобщенного представления действительности. У него *Абрау-Дюрсо* превращается в *хорошее вино* — *le bon vin*. Француз не может назвать шампанским вино, произведенное не в Шампани. Но он дает оценочную характеристику напитку — «хорошее», т.е. до-

Перевод — Michael Glenny Collins.

рогое вино. Это позволяет ему описать чужую реальность достаточно точно с учетом ожиданий французских читателей, их способности составить представление о чужой для них реальности.

Таким образом, окружающая действительность оказывается в тесном и многообразном взаимодействии с переводом как системным процессом.

§ 5. Иерархичность — свойство системы перевода

Иерархичность как одно из свойств любой системы предполагает, что каждый компонент системы в свою очередь может рассматриваться как система. В то же время исследуемая в данном случае система представляет собой один из компонентов более широкой системы. Рассматривая перевод как системный процесс, обладающий определенной структурой, мы отмечали, что этот целостный процесс может быть представлен в виде системы взаимозависимых операций по проникновению в смыслы, заключенные в определенных последовательностях знаков одного языка, и их толкованию, интерпретации в знаках другого. Каждая из этих операций также может быть представлена в виде неких взаимосвязанных подсистем. Если мы обратимся к структуре «порции» перевода, то увидим, что понимание определенного фрагмента текста иерархически подчинено пониманию всего текста в целом. Представим себе, что на каком-то этапе перевода такой «порцией» оказывается отдельное слово. Взятое изолированно, вне контекста, почти каждое слово в силу своей полисемичной природы предполагает массу толкований. Его реальная жизнь начинается только в речи, в окружении других слов, актуализирующих те из его значений, которые необходимы для формирования смысла. Именно поэтому начинающим переводчикам не рекомендуется слишком часто заглядывать в словарь, да и не всегда словарь может предоставить нам хоть какой-нибудь выбор. В одном из приведенных выше примеров (в переводе булгаковского высказывания на французский язык) мы видели, что переводчик подчиняет перевод отдельного слова не только одному высказыванию, описывающему конкретную сцену, но и более общим аспектам понимания. Прежде всего он понимает, что слово *Абрау-Дюрсо* в данном контексте обозначает не поселок, а именно вино. Исходя из понимания смысла фрагмента, он делает вывод о том, что речь идет о достаточно дорогом престижном вине, напоминающем шампанское. Он понимает, что для французского читателя естественным образом существует только шампанское, произведенное во Франции, поэтому переводческие решения английского и итальянского коллег оказываются для него неприемлемыми. Он сохраняет главный элемент смысла, заключенный в данном сло-

ве, — престижность и высокая цена — и выбирает определенную форму для его передачи на языке перевода. Понимание и выражение составляют две взаимосвязанные фазы перевода, иерархически подчиненные содержанию переводимого текста в целом. Одна и та же форма, встретившаяся в разных текстах, может переводиться различно. Так, словосочетание французского языка *char de combat* будет переводиться как *боевая колесница* в тексте о римских войнах и как *танк* в текстах современной военной тематики. Эта иерархическая зависимость конкретного переводческого решения от содержания всего текста в целом и его формы, на первый взгляд довольно простая и понятная, является камнем преткновения для многих поколений переводчиков. Одной из таких проблем оказывается проблема «историзации» текста перевода. Как «состарить» текст перевода произведения, написанного в XVI в., как придать ему благородную древность, ведь не переводом же его на старославянский язык?

Всякий перевод, являясь речевым действием, подчиняется нормам языка перевода в целом, нормам того речевого жанра, в рамках которого он разворачивается, а также индивидуальной стилистике автора. Выбор конкретной формы в языке перевода иерархически подчинен форме всего текста. Перевод поэтического рифмованного произведения также рифмованной формой предполагает, как известно, значительный отход от семантики, заключенной в отдельных словах и даже в произведении в целом. Семантика поэтического произведения оказывается иерархически подчиненной эстетическим устремлениям переводчика, его желанию создать у читателя переводного текста впечатление, аналогичное тому, какое вызывает текст оригинала у того читателя, для которого он был создан.

Перевод военно-технического документа также будет осуществляться в соответствии с нормами жанра: переводчик будет стремиться к максимальной точности терминов, он постарается избежать описательных перифраз и слишком длинных и сложных фраз. Таким образом, норма речи каждого конкретного перевода иерархически подчинена нормам речевого жанра и переводящего языка в целом.

Перевод может рассматриваться и как подсистема в общей системе межкультурной коммуникации, а также и как подсистема в общей системе посреднических услуг, входя в ту и другую системы своими разными сторонами. Литературный перевод оказывается подсистемой в общей системе литературного творчества, а перевод научной литературы представляет собой подсистему в общей системе обмена научной информацией и т.д.

Таким образом, перевод, как и всякая другая система, обладает свойством иерархичности.

§ 6. Множественность описаний

В силу принципиальной сложности каждой системы ее адекватное познание требует построения множества разных моделей, каждая из которых описывает лишь один аспект системы. Перевод также является объектом множественных описаний, о чем мы упоминали, говоря о месте теории перевода среди других наук.

Только лингвистическая теория перевода дала множественные его описания, получившие свое лаконичное выражение в так называемых *моделях перевода*. Теории перевода известны множественные попытки построения моделей переводческого процесса как коммуникативного акта. Более простые модели перевода по мере развития теории получали разнообразные усложнения в зависимости от того, каким образом представляется исследователю перевода механизм переводческой деятельности.

Немецкий исследователь О. Каде предложил модель процесса перевода, опираясь на общую теорию коммуникации и полагая, что при переводе действуют факторы, познание которых возможно исключительно в рамках акта коммуникации в целом¹. В его модели перевод представлен как процесс двуязычной коммуникации, начинающийся с восприятия текста ИЯ переводчиком и заканчивающийся порождением текста ПЯ*. Первая фаза этого процесса представляет собой коммуникацию между отправителем и переводчиком. На следующем этапе происходит мена кода, осуществляемая переводчиком, выступающим в качестве перекодировочного звена. На третьем, завершающем, этапе осуществляется коммуникация между переводчиком, выступающим в качестве отправителя, и получателем переведенного сообщения. «Важнейшей фазой этого процесса является мена кода ИЯ → ПЯ, подчиняющаяся определенным условиям в связи со своими специфическими функциями в рамках акта коммуникации. Эту фазу можно назвать переводом в узком смысле слова»², — писал исследователь. Построение коммуникативной модели позволило ему сформулировать основную проблему перевода, которая в коммуникативном аспекте заключается в соответствии между воздействием, оказанным на переводчика как на получателя оригинального речевого произведения, и его намерением как отправителя по реализации сообщения средствами иного языка. Это соответствие и составляет предпосылку эквивалентности между исходным сообщением и переводным.

¹ Каде О. Проблемы перевода в свете теории коммуникации // Вопросы теории перевода в зарубежной лингвистике. М, 1978. С. 69—90.

² Там же. С. 70.

* Традиционно используемые в теории перевода сокращения: ИЯ — исходный язык; ПЯ — переводящий язык.

Идея анализа перевода как акта коммуникации получила свое развитие в работах Миньяр-Белоручева и других исследователей. Миньяр-Белоручев исходил из того, что перевод является одним из видов коммуникации, а именно коммуникацией с использованием двух языков. Поэтому и закономерности перевода могут изучаться на фоне общих закономерностей коммуникации. Его модель перевода, построенная на основе известной модели речевого (коммуникативного) акта, предложенной Р.Якобсоном¹, представляет процесс перевода как речевой акт, в котором компоненты коммуникации удваиваются: появляются два отправителя, каждый со своими мотивами и целями высказывания, две ситуации, два речевых произведения, два получателя сообщения. «Удвоение компонентов коммуникации и является основной отличительной чертой перевода как вида речевой деятельности»², — утверждал исследователь.

Определение перевода с позиций общей теории коммуникации было значительным шагом вперед, так как предполагало более широкий взгляд на извечные «тупиковые» проблемы теории перевода, в частности на проблему переводимости и переводческого инварианта. Взгляд на перевод как на деятельность, необходимую для коммуникации, позволял положительно решить проблему переводимости, абстрагируясь от некоторых непереводаемых частных случаев. Коммуникативная ситуация подсказывает, какие элементы информации, содержащейся в исходном сообщении, могут опустаться, а какие должны быть непременно переданы в переводе.

Дальнейшее усложнение моделей перевода, построенных на основе представлений о переводе как об акте межъязыковой коммуникации, предполагало, как правило, введение новых компонентов. Так, Швейцер обращается к модели перевода, предложенной американским исследователем перевода Найдой, построенной на сопоставлении двух процессов: порождения и восприятия исходного текста и порождения и восприятия текста перевода. Концептуально эта модель напоминала ту, что предлагал Миньяр-Белоручев. В ней фигурировал отправитель исходного сообщения, порождавший исходное речевое произведение, который воспринимался первичным получателем в первичном акте коммуника-

¹ В этой модели коммуникативный акт предстает как система из шести компонентов: отправителя сообщения, его получателя (адресата), предметной ситуации, т.е. того, о чем идет речь в сообщении (референта), канала связи, языкового кода и самого сообщения, каждому из которых может соответствовать отдельная речевая функция (эмотивная, конативная, фатическая, референтная, металингвистическая, эстетическая), доминирующая в том или ином речевом произведении (см.: *Якобсон Р. Лингвистика и поэтика // Структурализм «за» и «против»*. М., 1975).

² *Миньяр-Белоручев Р.К. Общая теория перевода и устный перевод*. С. 31.

ции. Переводчик также оказывался в этом коммуникативном акте получателем, который, восприняв исходное сообщение, оказывался далее отправителем вторичного речевого произведения. Вторичное речевое произведение воспринималось соответствующим вторичным получателем. Швейцер считал необходимым усложнить эту довольно простую модель коммуникации с переводом новыми компонентами. «Мы расширили, — писал он, — схему Ю. Найды, включив в нее, с одной стороны, контактирующие в акте перевода языки (Я1 и Я2), а с другой — такие внеязыковые компоненты, как две культуры (К1 и К2), две предметные ситуации (ПС1 и ПС2) и две коммуникативные ситуации (КС1 и КС2)»¹. Как можно заметить, с этими уточнениями коммуникативная модель процесса перевода еще больше приближается к универсальной модели коммуникативного акта Якобсона.

Коммуникативные модели перевода имеют определенную познавательную ценность, потому что позволяют взглянуть на перевод не только как на языковое явление, но как на процесс, особенности которого обусловлены самыми различными факторами. В этих моделях в известной степени реализуется необходимый для современной науки о переводе синтез подходов к переводу. В то же время в большинстве из этих моделей то самое «перекодирующее звено», собственно перевод, т.е. механизм переводческого преобразования, оказывается нераскрытым. Мы видим, что заставляет переводчика идти на те или иные преобразования, системы смыслов исходного произведения, но мы не видим в этих моделях, как идет сам процесс преобразования. Значительным шагом в познании механизма переводческих преобразований были так называемые лингвистические модели перевода, самыми известными из которых являются **денотативная, семантическая и трансформационная**. Каждая из этих моделей является теоретическим представлением какого-либо одного из аспектов переводческого процесса. Денотативная (или ситуативная) модель показывает, каким образом переводческие преобразования связаны с реальной действительностью, отраженной в тексте оригинала и воссоздаваемой в тексте перевода. Семантическая модель демонстрирует процесс выбора переводчиком гаммы семантических элементов, необходимых для передачи в финальном речевом произведении системы смыслов исходного текста. Трансформационная модель, основанная на идеях трансформационной грамматики, показывала возможность перехода от оригинального текста к тексту перевода, которые рассматривались как поверхностные структуры, путем проникновения на глубинный уровень и отыскания ядерных

¹ Швейцер А.Д. Теория перевода. С. 52.

структур, способных составить основу межъязыковой эквивалентности. Все эти модели неоднократно и достаточно подробно описывались в работах по лингвистической теории перевода 70—80-х гг.

Во всех этих моделях делалась попытка представить, каким образом осуществляется собственно процесс перевода, имеющий конечной целью достижение эквивалентности между оригинальным речевым произведением и его переводом.

Интересную теоретическую концепцию, использующую коммуникативный подход к переводу как к коммуникативному акту, в котором может доминировать та или иная речевая функция для уточнения понятия переводческой эквивалентности, предложил В.Н. Комиссаров. Исследователь строит свою теорию перевода вокруг категории цели коммуникации. По его мнению, цель коммуникации «может быть интерпретирована как часть содержания высказывания, выражающая основную или доминантную функцию этого высказывания»². Сохранение цели коммуникации является, по мнению Комиссарова, не только необходимым, но и достаточным условием эквивалентности перевода, в то время как ее несохранение делает перевод неэквивалентным. Примат цели коммуникации перед другими факторами, в том числе и перед описанием предметной ситуации, дает интересное решение извечному вопросу о множественности переводов одного и того же исходного речевого произведения. «Требуется лишь, чтобы перевод сохранял цель коммуникации оригинала, а конкретное решение может быть разным»³, — утверждает исследователь. Он предлагает различать несколько типов, точнее, уровней эквивалентности в зависимости от того, какая часть содержания оригинального речевого произведения сохраняется в переводе. Эта теория, получившая название «теории уровней эквивалентности», позволила приблизиться к решению центральной проблемы перевода — проблемы эквивалентности продукта, создаваемого переводчиком, тому объекту, с которым он производит многообразные и сложные трансформационные операции.

В некоторых исследованиях модели переводческой деятельности строятся не обобщенно, а сквозь призму какой-либо одной разновидности перевода. Так, А.Ф. Ширяев предложил комплексную модель синхронного перевода, которая представляет деятельность переводчика в виде трех параллельно протекающих и тесно связанных между собой процессов: 1) ориентирования в исходном

¹ См. напр.: *Комиссаров В.Н.* Слово о переводе; *Швейцер А.Д.* Перевод и лингвистика; *Львовская З.Д.* Теоретические проблемы перевода; и др.

² *Комиссаров В.Н.* Современное переводоведение. М., 2001. С. 121.

³ Там же. С. 122.

тексте, 2) поиска и принятия переводческих решений и 3) осуществления переводческих действий. Эта модель интересна прежде всего тем, что в ней традиционное представление о переводе как о двухфазном процессе восприятия исходного текста и порождения текста перевода, которое мы обнаруживаем во многих определениях, нарушается. Перевод оказывается трехфазным процессом. Ширяев вводит промежуточную фазу — «поиск или выбор переводческих решений», — которая заключается «в определении синтаксической структуры высказывания на языке перевода и возможных вариантов ее развития, определении роли порождаемого отрезка в этой синтаксической структуре и его лексического наполнения»¹. Закономерно возникает вопрос о том, отличается ли синхронный перевод от других видов перевода столь разительно, что сама деятельность переводчика протекает как регулярное чередование не двух, а трех фаз, или же, напротив, любой перевод может быть представлен в виде трехфазного процесса. Скорее, можно предположить второе. В самом деле, введение в модель переводческой деятельности промежуточной, а точнее, центральной фазы более точно отражает суть происходящих в переводе процессов. Переводчик формулирует высказывание на языке перевода не сразу после того, как он уяснил смысл исходного сообщения или его фрагмента, а после принятия решения, которому предшествует выбор наиболее приемлемой, адекватной формы. Наличие такой промежуточной «межъязыковой» фазы, когда переводчик уже оторвался от языка исходного сообщения, но еще не сформулировал свое речевое произведение на языке перевода, подтверждает практика другого вида устного перевода — последовательного. Как известно, процесс последовательного перевода предполагает освоение и запоминание значительных по временной протяженности текстов. Обычно переводчик начинает произносить свой текст только после того, как завершилась речь оратора. До этого он старается письменно зафиксировать получаемое сообщение. При этом переводчик широко использует символы, т.е. знаки особой системы, не принадлежащие ни исходному языку, ни языку перевода, записывает отдельные слова либо на исходном языке, либо на языке перевода и организует сообщение не в реальной синтаксической форме, а в условной логической последовательности (так называемый принцип «вертикализма»)². Только после этой фиксации он приступает к оформлению сооб-

¹ Ширяев А. Ф. Синхронный перевод. М., 1979. С. 101.

² Об особенностях последовательного перевода и системе записи в устном переводе см. более подробно: Миньяр-Белоручев Р. К. Последовательный перевод. М., 1969; Он же. Пособие по устному переводу. М., 1969; Записи в последовательном переводе. М., 1997.

щения на языке перевода. Процесс записи протекает одновременно с процессом поиска и выбора переводческих решений. Именно поэтому, возможно, переводчик записывает одни слова на исходном языке, т.е. так, как он их воспринимает, а другие — на языке перевода.

Таким образом, модель перевода как трехчастного процесса, разработанная на основе анализа синхронного перевода, оказывается продуктивной и для общей теории перевода, так как позволяет иначе взглянуть на механизм переводческой деятельности в целом.

Весьма важной представляется и еще одна модель перевода, предложенная Л.К. Латышевым, в которой переводческая деятельность рассматривается в контексте переводящего языка, его норм, а также представлений переводчика о правильной и, возможно, красивой речи на языке перевода. Опираясь на гипотезу Швейцера о том, что процесс перевода не является одноразовым актом, исследователь строит теоретическую модель перевода в виде «ряда последовательных операций, каждая из которых направлена на преодоление одного из факторов лингвотнического барьера: расхождения систем ИЯ и ПЯ, их норм, соответствующих узусов и преинформационных запасов»¹. Иначе говоря, в этой концепции перевод принимает вид процесса многократного перебора и отсеивания вариантов. Переводчик в этом случае многократно осуществляет «трансформацию буквального перевода, который, пусть в неявной форме, но на первоначальном этапе процесса перевода присутствует в сознании переводчика»². Эта теоретическая модель, не претендующая на абсолютную истину и предложенная, скорее, как гипотеза, полезна тем, что дает одно из возможных описаний собственно механизма перевода, а не только тех факторов, которые обуславливают функционирование этого механизма. Более того, она дает возможность вновь задуматься о единице перевода. Ведь наивно полагать, что переводчик неоднократно возвращается к первичному варианту, улучшая его, оперирует всем речевым произведением в целом. Переводчик выбирает наилучший вариант, работая с некой «порцией» текста. Косвенным подтверждением этого является признание М. Лютера о сложности нахождения нужной формы в языке перевода: «Часто случалось так, что мы на протяжении двух, трех, четырех недель подыскивали одно-единственное слово, расспрашивали о нем повсюду, иногда так и не находили»³. Лютер говорит о письмен-

¹ Латышев Л.К. Технология перевода. М., 2001. С. 49.

² Там же. С. 48.

³ Цит. по: Копанев П.И. Вопросы истории и теории художественного перевода. Минск, 1972. С. 149 (выделено мною. — И.Г.).

ном переводе, когда у переводчика есть возможность вернуться к тому или иному фрагменту текста. В устном переводе переводчик имеет право лишь на один вариант. Но и в устном переводе гипотеза Латышева находит свое интересное подтверждение при сравнении действий опытных и начинающих переводчиков. Особенно отчетливо это проявляется при так называемом переводе «с листа», который можно условно рассматривать как разновидность синхронного перевода, когда переводчик должен переводить устно совершенно незнакомый текст, не имея возможности даже пробежать глазами его начало, т.е. читать на одном языке и говорить на другом одновременно. Опытные переводчики переводят с листа неспешно, в ровном ритме, не допуская возвращения к уже переведенным фрагментам. Это вполне объяснимо самой сущностью данного вида перевода, который является прежде всего подготовительным упражнением к собственно синхронному переводу, когда у переводчика просто физически нет времени для того, чтобы вслух «перебирать варианты». Он делает это молниеносно внутри себя. Начинающие же переводчики регулярно исправляют себя, иногда по нескольку раз кряду, иногда начиная сначала целые фразы. Эти порции и являются, видимо, элементами сообщения, требующими особого решения на перевод, т.е. фактически некими единицами перевода.

Понятие единицы перевода возникает и при обращении к более частным моделям перевода, дающим теоретическое представление о каком-либо одном виде перевода, в частности машинного, а также синхронного перевода.

Множественность описаний перевода, выражающаяся в построении самых различных моделей, свидетельствует о сложности этой деятельности и принципиальной невозможности построить объемную картину перевода на основании изучения какого-либо одного, пусть очень важного, его аспекта. Но, несмотря на все многообразие описаний перевода и различие подходов к его изучению, во всех теориях с полной очевидностью просматривается главное свойство перевода как системы, а именно его интерпретирующая сущность. В самом деле, с каких бы позиций мы ни смотрели на перевод, мы стремимся обнаружить, как осуществляется интерпретация смыслов, заключенных в исходных сообщениях, средствами иной знаковой системы.

§ 7. Перевод как интерпретирующая системная деятельность. Перевод и семиотика

Являясь системной деятельностью, т.е. функциональной системой, обладающей всеми признаками системы, перевод постоянно взаимодействует с другими системами, прежде всего с сис-

дамами языков, сталкивающимися в переводе, а также с системой смыслов, заключенной в исходном речевом произведении, которую ему и предстоит интерпретировать. Мы определили перевод как сложную интерпретирующую систему, т.е. системную деятельность, способную интерпретировать знаки одной семиотической системы знаками другой. Тем самым мы располагаем перевод всецело в русле семиотики. «Вообще, — писал Ю.С. Степанов, — "перевод" можно сделать основным, неопределяемым понятием семиотики, а "переводимость" отождествлять со "смыслом"»¹.

Семиотика (или семиология) представляет собой общую теорию о свойствах и функционировании знаковых систем, таких как естественные человеческие языки, искусственные языки, различные системы сигнализации (например, азбука Морзе, флаги расцвечивания, флажковая сигнализация моряков, сигнальные огни, система знаков дорожного движения и пр.), «языки» разных видов искусств и многое другое. Семиотика как общее научное направление включает такой важный для нас аспект, как интерпретация существующих знаковых систем. Бенвенист отмечал, что отношения, устанавливаемые между различными семиотическими системами, должны сами носить семиотический характер, а «семиотическое отношение проявляется как соотношение между системой интерпретирующей и системой интерпретируемой»². Иначе говоря, одни системы должны быть способны интерпретировать другие. Естественный человеческий язык оказывается той универсальной семиотической системой, которая может интерпретировать все иные. В основе интерпретации лежит представление о том, что семиотические системы служат для выражения некоторого содержания. Их возможности по выражению содержания имеют некоторые аналогии, что и позволяет интерпретировать одну систему посредством другой, устанавливая при этом отношения изоморфизма или гомоморфизма³. Отношение изоморфизма предполагает равенство, тождество строения систем, их полную одинаковость, а отношение гомоморфизма — уподобление одной системы другой, при котором не предполагается абсолютная строгость подобия образа его прообразу. В отличие от симметричного изоморфизма отношения гомоморфизма, допускающие некоторые упрощения и опущения, асимметричны. Прообраз содержит все, что есть в его образе, но образ не содержит всего, что есть в прообразе. Так, географическая карта является гомоморфным образом реального участка местности, своего прообраза. На местности есть все, что обозначено на карте, но на карте отражено не все, что

¹ Степанов Ю.С. Французская стилистика. М, 1965. С. 260.

² Бенвенист Э. Указ. соч. С. 78 (выделено мною. — Н.Г.).

³ От греч. *изо* — одинаковый, *гомо* — равный.

есть на местности. Эти предварительные положения общей семиотики важны для того, чтобы понять сущность перевода как интерпретирующей системной деятельности.

В процессе перевода соответствующая комбинация знаков семиотической системы *A* (языка оригинала) интерпретируется в знаках семиотической системы *B* (языка перевода). Исходное речевое произведение предстает как прообраз для переводчика, который, интерпретируя его, создает его образ. Стремится ли он в самом деле к тому, чтобы созданный им образ был изоморфен прообразу, чтобы созданное им речевое произведение было абсолютно таким же, каким было бы, если бы сам автор сотворил его на языке перевода? Ведь практическая недостижимость абсолютного тождества текста перевода тексту оригинала осознавалась еще первыми переводчиками, понимавшими, что в переводе сталкиваются асимметричные системы. Поэтому изоморфизм вряд ли может характеризовать отношение между исходным сообщением и сообщением, создаваемым переводчиком. Скорее, следует говорить о некотором подобии образа прообразу при известном, вполне допустимом, упрощении и изменении системы смыслов, заключенных в оригинальном речевом произведении, т.е. об отношении гомоморфизма. «Характер гомологичного соответствия, — писал Бенвенист, — может варьироваться, быть интуитивным или осознанным, субстанциональным или структурным, логическим или поэтическим»¹. Однако признать отношения между исходным речевым произведением и произведением, рождающимся в процессе его перевода, гомоморфными можно только с известной долей условности. Ведь гомоморфизм предполагает, что все то, что есть в образе, должно быть и в его прообразе. Иначе говоря, в тексте оригинала должно быть все *то*, что есть в тексте перевода. Но из реальной переводческой практики хорошо известны примеры, когда система смыслов, заключенная в тексте перевода, не только утрачивает отдельные смыслы текста оригинала, но и дополняется новыми, привнесенными в процессе перевода. В этом случае отношение между интерпретируемой системой смыслов и интерпретирующей движется в сторону алломорфизма². Как алломорфное можно охарактеризовать отношение между оригиналом и переводом при переводе поэзии. Бархударов, говоря о переводе на уровне текста приводил пример перевода Маршаком 49-го сонета Шекспира, в котором эквивалентными оказываются лишь три слова и ни одно предложение оригинального текста, взятое изолированно от текста, не эквивалентно ни одному предложению русского варианта. Но, «несмотря на отсутствие соответ-

¹ Бенвенист Э. Указ. соч. С. 85.

² От греч. *αλλοος* — разный, другой.

ствий между их частями, русское стихотворение в целом может считаться эквивалентным английскому, ибо оба они передают, в основном, одну и ту же смысловую и художественную информацию»¹.

В известном смысле всякий перевод, исключая изоморфизм, является компромиссом между гомоморфизмом и алломорфизмом в отношениях между системами смыслов, заключенными в исходном речевом произведении и переводном.

Для семиотики характерно выделение трех аспектов взаимодействия знаков между собой и их отношений с окружающей средой: **синтактика, семантика и прагматика**.

Если ограничить область семиотики только языковыми системами, то синтактика может быть определена как отношения между знаками в речевой цепи, т.е. в тексте, с которым реально сталкивается переводчик. Семантика определяет трехстороннее отношение между знаком, обозначаемым им предметом (денотатом) и понятием об этом предмете (сигнификатом). Прагматика выражается в отношении между знаками и теми, кто их использует, т.е. между участниками коммуникации (субъектом речи и адресатом, в иных терминах — отправителем и получателем).

Семиотический подход к изучению перевода традиционно используется теорией перевода как наиболее отвечающий интересам данной научной области и соответствующий переводческой реальности. Комиссаров, говоря о лингвосемиотических основах теории перевода, отмечает, что «положения современного языкознания о семиотической природе языка и использовании языковых знаков и структур в процессе вербальной коммуникации создают концептуальную основу для изучения важнейших сторон переводческой деятельности, лингвистического механизма и коммуникативной роли перевода»². В самом деле, некоторые категории семиотики, точнее, той ее ветви, которая имеет в качестве своего объекта языковые системы, т.е. лингвосемиотики, оказываются чрезвычайно важными для понимания сущности и механизма переводческого процесса. Так, положение о принципиальной возможности интерпретации одной знаковой системы посредством другой снимает вопрос о «переводимости», традиционно поднимавшийся в истории перевода. Принятое в семиотике различие отношений между интерпретируемой и интерпретирующей системами позволяет оградить перевод от необоснованных и теоретически несостоятельных требований «верности» и показывает, насколько верным может быть образ (вторичный продукт, перевод) по отношению к прообразу (оригиналу).

¹ Бархударов Л.С. Указ. соч. С. 184—185.

² Комиссаров В.Н. Современное переводоведение. С. 53.

Положения лингвосемиотики о двусторонности языкового знака, о своеобразии его связи с обозначаемой им реальностью позволяют более точно решить вопрос о том, что же переводчик на самом деле переводит, слова или их значения, а может быть, не значения, а смыслы, рождающиеся только из определенных сочетаний знаков, обладающих определенной индивидуальностью. В этой связи чрезвычайно важным для теории перевода оказывается выдвинутое Бенвенистом положение семиотики о существовании двух типов систем — тех, означивание которым придает автор, и тех, где «означивание присуще уже первичным элементам в изолированном состоянии, независимо от тех связей, в которых они могут вступать друг с другом»¹. Иначе говоря, система языка противостоит языковому сознанию индивидов, которое может означивать те или иные явления не совсем так, как это принято нормой того или иного языка. Наличие этих двух систем является одним из камней преткновения в переводе. Переводчик, постоянно сталкиваясь с авторским индивидуальным означиванием, обращается к системам постоянного означивания для того, чтобы на их основе создать собственное индивидуальное означивание. Неверное понимание первой системы, подмена элементов одной системы элементами другой нередко ведет к переводческим ошибкам. Семиотический подход позволяет также глубже понять, какая реальность отражается в процессе перевода: та, что представлял себе и описал автор оригинала, или та, что смоделировал переводчик.

В то же время нельзя не разделять той осторожности, с которой подходил к возможности использования категорий семиотики в теории перевода А.Д. Швейцер. Он справедливо полагал, что пока удалось лишь «сформулировать некоторые принципы семиотического подхода к анализу перевода, наметить определенные перспективы приложения семиотики к изучению перевода, обосновать в терминах семиотики некоторые положения, до этого эмпирически установленные в теории и практике перевода»². Несмотря на то что с момента выхода в свет его книги прошло уже довольно много лет, нельзя утверждать, что семиотическая концепция перевода далеко продвинулась вперед. К отношениям между семиотикой и теорией перевода Швейцер подходил с позиции исследования текста, полагая, что текст является пересечением интересов семиотики, лингвистики текста и теории перевода. Однако он не видел достаточных оснований для того, чтобы «говорить о возможности или целесообразности "семиотизации" теории перевода»³.

¹ Бенвенист Э. Указ. соч. С. 83.

² Швейцер А.Д. Теория перевода. С. 41.

³ Там же.

Разумеется, «семиотизация» теории перевода, как и ее «лингвистизация», оказалась бы очередным креном в область одного из научных направлений, что непременно привело бы к односторонности научного знания и в очередной раз растворило бы теорию перевода в другой научной дисциплине, исказило бы и ограничило ее предмет. В самом деле, изучение перевода, глубинных механизмов этого целостного процесса не может быть полным, если останутся в стороне культурологические, социологические, антропологические, психологические и иные аспекты этой деятельности. В то же время семиотика, по справедливому замечанию Ч. Морриса, является не только наукой, но и инструментом для других наук, снабжая их необходимым понятийным аппаратом и методами анализа объекта¹.

Тем не менее отдельные положения теории перевода всецело базируются на понятиях семиотики. Особенно продуктивным для теории перевода оказалось положение семиотики об отношениях знака, т.е. его семантических, синтаксических и прагматических свойствах. На этом положении основываются почти все теории, предполагающие многоуровневое понимание главной категории теории перевода — категории эквивалентности.

Семиотический подход к переводу позволяет представить его и как интерпретирующую системную деятельность, оперирующую знаковыми системами. Это заставляет задуматься о категории «единицы перевода», не уходить от решения вопроса о единице. Ведь всякая система, несущая значение, непременно должна содержать единицы, которыми она оперирует для производства смыслов.

Глава 4 ЕДИНИЦЫ

ПЕРЕВОДА

§ 1. В поисках единицы перевода. «За» и «против»

Определение переводческой деятельности как интерпретирующей системы, предложенное в предыдущей главе, призвано показать сущность перевода, заключающуюся в системной интерпретации знаковых комбинаций (текстов) исходного языка посредством новых знаковых комбинаций на другом языке. Системный подход к переводу неизбежно ставит перед нами проблему выбора единицы той системы, которая называется переводом. Процесс

¹ См.: Швейцер А.Д. Указ. соч. С. 36.

перевода, как и всякий активный процесс, представляет собой последовательность действий и операций для достижения определенной цели. Эта последовательность непременно разворачивается во времени: одни действия следуют за другими. Нет необходимости доказывать, что переводчик последовательно воспринимает текст и последовательно конструирует текст перевода. Иначе говоря, перевод осуществляется поэтапно, «пошагово». Отдельные элементы, составляющие единый переводческий процесс, могут быть определены как **единицы перевода**.

Проблема выделения единицы перевода относится к одной из самых дискуссионных и сложных проблем современной теории перевода. Уже в одной из первых работ по теории перевода — в «Сопоставительной стилистике французского и английского языков» Вине и Дарбельне — отмечалась не только необходимость выделения единицы перевода, но и множественность и неоднозначность подходов к решению этой проблемы. «Поиск операционных единиц является одной из основных процедур всякой науки, а часто и самой спорной. Так же обстоит дело и в переводе»¹, — писали канадские лингвисты. Теория перевода, если она действительно претендует на статус самостоятельной научной дисциплины, не может уйти от решения вопроса о единице, которой она могла бы оперировать, устанавливая закономерности переводческой деятельности.

Попытки вывести единицу перевода в теории перевода предпринимались неоднократно. С одной стороны, выделение этой категории необходимо для того, чтобы понять, что такое переводческий эквивалент. Действительно, с каких бы позиций мы ни подходили к категории эквивалентности, первое, что нам придется определить или же о чем придется договориться, — это то, какие единицы оригинального текста могут и должны найти свои эквиваленты в тексте перевода. С другой стороны, практика перевода, в какой бы форме он ни происходил, показывает, что перевод как процесс развивается во времени последовательно, «по порциям». Деятельность синхронного переводчика, отмечал А.Ф. Ширяев, «характеризуется двумя взаимосвязанными чертами: многошаговостью и однотипностью шагов»². Но, может быть, не только деятельность синхронного переводчика характеризуется многошаговостью, а всякий перевод осуществляется «пошагово», ведь многошаговость свойственна организации речевой деятельности вообще³. Какова величина этих шагов, этих «переводческих порций»?

¹ См.: Vinay J.P., Darbelnet J. Op. cit. P. 36 (перевод мой. — Н.Г).

² Ширяев А.Ф. Синхронный перевод. М, 1979. С. 19.

³ См., напр.: Леонтьев А.А. Проблемы математического моделирования речевой деятельности // Основы теории речевой деятельности. М., 1974. С. 79.

От чего она зависит? Как соотносится с принятыми в лингвистике единицами языка? С каких позиций осуществлять выделение утих составляющих переводческого процесса? На все эти вопросы необходимо ответить, пытаясь найти единицу перевода.

Можно ли вообще выделить такую единицу как общую теоретическую категорию? Ведь утверждая, что перевод текста достаточно большой протяженности может быть осуществлен только *то* порциям», мы должны признать, что величины отрезков перевода будут неодинаковыми не только для разных языков и разных видов перевода, но и у разных переводчиков.

Сложность проблемы выделения единицы перевода связана с тем, что процесс перевода протекает скрытно и не может быть подвергнут непосредственному наблюдению: можно только предполагать, какими единицами оперирует переводчик, воспринимая исходный текст и продуцируя текст перевода. Поэтому отождествление понятия «единицы перевода» как теоретической категории, смоделированной в рамках той или иной теории, и некой единицы практического перевода, «порции» речи, речевого отрезка, которую можно объективно воспринять, вряд ли целесообразно. Эти отрезки по своей протяженности и смысловой насыщенности могут быть весьма различными, но в них можно попытаться найти нечто свойственное им всем, единое, что и составит единицу перевода как теоретическую категорию. Необходимость выделения наукой о переводе собственной «единицы» признается не всеми переводоведами. Сложность выделения этой категории и противоречивость подходов приводила некоторых исследователей к мысли о том, что никакой единицы перевода не существует и существовать не может, что всякие ее поиски бесполезны. Так, Швейцер полагал, что «само понятие "единица перевода" представляет собой противоречие в терминах»¹. Это противоречие он видел прежде всего в том, что любая единица является постоянной величиной, тогда как «единица перевода», по определению, есть величина переменная. Швейцер ссылаясь при этом на определение «единицы перевода», предложенное немецким исследователем О. Каде («минимальный отрезок текста ИЯ, которому благодаря потенциальным эквивалентным отношениям может быть противопоставлен отрезок текста ПЯ, отвечающий требованию сохранения инвариантности содержания»). Каде относил к единицам перевода совершенно разнородные величины — слово, фразеологический оборот, предложение и весь текст в целом², что, действительно, внешне противоречит представлению о единице

¹ Швейцер А.Д. Перевод и лингвистика. С. 71.

² Там же.

как о постоянной величине. Аргументом против выделения единицы перевода служило, по мнению Швейцера, и то, что в теории перевода за единицу принимаются отрезки исходного текста, не определенные в лингвистических терминах. И, наконец, главный аргумент состоял в том, что всякие единицы должны позволить «измерить» однородные величины, представив их в виде последовательности или совокупности. «Что же касается процесса перевода, — заключал исследователь, — то он никак не может быть представлен как простое соединение единиц. Здесь имеют место куда более сложные операции»¹. В то же время, рассматривая центральную категорию теории перевода — категорию эквивалентности, этот автор утверждал, что, «говоря об отношениях эквивалентности, следует не забывать важнейшего для теории перевода положения о примате эквивалентности текста над эквивалентностью его сегментов»². Что представляют собой эти **сегменты**, которые могут и не быть эквивалентными, на фоне общей эквивалентности? Не складывается ли общая эквивалентность текста из того, что большинство составляющих его сегментов оказывается эквивалентными? Не являются ли эти сегменты теми самыми единицами перевода, которые старается найти современная теория перевода?

Аргументы против выделения единицы перевода, действительно, обращают внимание на реальную сложность и явную неоднозначность данного понятия. Однако они вступают в противоречие с исследовательской практикой, которая при анализе закономерностей переводческой деятельности неизбежно оказывается перед необходимостью выделения некоторых регулярно повторяющихся составляющих этого сложного процесса. Эти составляющие и являются, видимо, «единицами перевода». Но только признания наличия единиц перевода недостаточно. Значительно важнее и труднее определить признаки этих единиц.

Попробуем проанализировать аргументы, направленные против попыток выделить единицу перевода. Прежде всего обратимся к самому термину «единица перевода» и посмотрим, какими признаками должны обладать явления, называемые **единицами**. Начнем с определения содержания понятия самого слова **единица**, которое используется в качестве компонента составного термина в теории перевода.

Словом **единица** обычно обозначают простой элемент, отдельную часть в составе целого, обладающую относительной самостоятельностью. В этом случае можно говорить об *административных*

¹ Швейцер А.Д. Перевод и лингвистика. С. 71.

² Швейцер А.Д. Теория перевода. С. 94.

единицах, штатных единицах и т.п. Единицей называют также отдельные предметы в группе подобных, например *боевая единица, социальная единица* и т.п. Единицами являются некоторые величины, принятые в качестве основных для измерения однородных и сопоставимых с нею величин. Такими оказываются, например, *дюйм* в английской и русской дюметрической системах мер, *метр, килограмм, секунда*, служащие эталонами измерения длины, массы и времени в Международной системе единиц, или же *сантиметр, грамм, секунда* в системе единиц C.G.S. Характеризуя единицы системы C.G.S., французский физик Брoгли отмечал, что они являются относительно небольшими, но в то же время непосредственно ощутимыми. Эти свойства, видимо, следует учитывать при установлении всяких единиц.

Говоря об использовании термина «единица» для обозначения некоторой величины в переводе, вовсе не обязательно исходить из его сугубо математического значения как единицы для намерения чего-либо, потому что перевод действительно «изменить» весьма сложно и вряд ли такая процедура продвинула бы нас в понимании сущности этого процесса. Термин «единица» может ведь обозначать и простой элемент, отдельную часть в составе целого, обладающую относительной самостоятельностью. Ширяев, посчитавший термин «единица перевода» не совсем удачным и предложивший взамен термин «единица ориентирования», отмечал, что эта единица «подобна природе единиц, используемых в лингвистике и психологии». Он сравнивал ее с «единицей смыслового решения», которая обозначает в психолингвистике речевое звено, выступающее в подобной роли при смысловом восприятии речевого сообщения¹. При таком понимании термина «единица» оказывается вполне возможным говорить о «единице перевода» как о простом элементе в составе целостного процесса перевода, обладающем относительной самостоятельностью.

Одним из аргументов против выделения единицы перевода было очевидное непостоянство выделяемых некоторыми исследователями единиц, в то время как единица должна быть, по определению, величиной постоянной. Каде в качестве единиц перевода называет слово, фразеологический оборот, предложение и весь текст в целом. В самом деле, с точки зрения лингвистики эти величины неравнозначны. Более того, в данный список единиц входят не только единицы системы языка, но и текст сообщения в целом, т.е. категория речи, что с точки зрения структурной лингвистики является некорректным. Но, как мы видели выше, процесс перевода не ограничивается сугубо лингвистическими

¹ Ширяев А.Ф. Указ. соч. С. 20.

явлениями, поэтому для его научного описания только лингвистических категорий оказывается явно недостаточно. По этой же причине вряд ли необходимо требовать, чтобы единица перевода была описана исключительно в лингвистических терминах. Предлагавшиеся иногда исследователями термины «транслема» или «переводема», построенные по типичной модели образования лингвистических терминов (ср. фонема, морфема, графема, лексема и т.п.), как аналоги термина «единица перевода» в этом случае также оказываются малопригодными.

Для того чтобы выделить операционную единицу перевода, необходимо, видимо, прежде всего определить, что следует понимать под этой «единицей», какими свойствами должна непременно обладать некая величина, чтобы действительно стать единицей.

Следует признать справедливым довод Швейцера о том, что всякая единица может считаться таковой, только если обладает определенным постоянством. Отсутствие единого начала данной теоретической категории делает ее операционно непригодной. Но внешнее непостоянство отрезков или сегментов деятельности переводчика, «порций» переводческого процесса, варьирующих от сочетания языков, характера текста, вида и условий перевода, способностей и умений конкретного переводчика и многих других факторов, возможно, скрывает некий единый для них механизм. Именно этот механизм и составляет единицу перевода. Для большей наглядности можно привести пример вариативности материального проявления абсолютно точных и постоянных единиц. Так, металлические пруты, сделанные из алюминия и урана, имеющие разное сечение и длину, банка воды, стопка газет, приготовленных для сдачи «на макулатуру», деревянное полено, пакет крупы и т.п. будут отличаться своими формами и размерами. Но все они будут соотносимы с одной единицей — все они будут весить, допустим, 1 кг. Точно так же и единица перевода. При всей вариативности частных проявлений она должна иметь в своей структуре нечто постоянное, единое, свойственное всем без исключения «порциям» переводческого процесса.

Поэтому нужно установить, каким образом проявляется эта теоретическая величина в реальной переводческой практике и насколько она действительно универсальна для любой разновидности перевода, устного и письменного, художественного и научного, синхронного и последовательного и т.п., а также для любой пары языков, оказывающихся в контакте в процессе перевода.

Наконец, учитывая, что перевод — это речевая деятельность, которая осуществляется посредством языковых систем, необходимо определить, каким образом единица (или единицы) перевода взаимодействует с единицами языка как элементами языковой системы.

§ 2. Единицы перевода и единицы языка

В лингвистике принято говорить о **единицах языка** как о неразложимых, нечленимых в данной системе на меньшие единицы того же рода элементы, отрезки речи¹, или как об элементах системы языка, имеющих разные функции и значения и образующих в своей совокупности определенные уровни языковой системы². В первом случае единицы языка выделяются путем последовательного членения речевого потока на все более мелкие элементы. Если идти тем же путем, то можно попытаться вычленить искомое сравнением двух речевых потоков, а именно текста оригинала и текста перевода, пытаясь понять, каким образом устанавливается соответствие между разными языковыми единицами оригинала и перевода.

Одна из подобных концепций единицы перевода принадлежит Бархударову, который признавал, что «важнейшей задачей, стоящей перед переводчиком-практиком в процессе осуществления перевода и перед теоретиком перевода при описании ("моделировании") этого процесса является отыскание в исходном тексте минимальной единицы, подлежащей переводу, или, как ее принято называть, **единицы перевода** (unit of translation)»³. Бархударов уточняет, что термин «единица перевода», который некоторые исследователи заменяют термином «транслема», во многом условен и что было бы более точным говорить о единице переводческой эквивалентности⁴. Отмечая, что проблема выделения «единицы перевода» — одна из самых сложных в теории перевода, он устанавливает единицу перевода как некий фрагмент исходного текста: «Под единицей перевода мы имеем в виду такую единицу в исходном тексте, которой может быть подыскано соответствие в тексте перевода, но составные части которой по отдельности не имеют соответствий в тексте перевода. Иначе говоря, единица перевода — это **наименьшая** (минимальная) языковая единица в тексте на ИЯ, которая имеет соответствие в тексте на ПЯ»⁵. Приведенная формулировка интересна тем, что в ней, во-первых, единица перевода предстает как фрагмент исходного текста, на который как бы накладывается текст перевода. Отношение между элементами текста оригинала и текста перевода определяется как соответствие. Это означает, что категория единицы перевода в трактовке Бархударова есть единица соответствия. Исследователь,

¹ См.: Кондаков Н.И. Логический словарь-справочник. М., 1975. С. 170.

² Лингвистический энциклопедический словарь. М., 1990. С. 149.

³ Бархударов Л.С. Язык и перевод. С. 174.

⁴ Там же.

⁵ Там же. С. 175.

выступая в данном случае в качестве критика перевода, т.е. аналитика уже выполненной работы, оценивает выбор единицы перевода иначе, чем это, возможно, сделал переводчик. Таким образом, он последовательно квалифицирует единицу перевода как единицу переводческой эквивалентности, которая может служить критерием оценки успешности или неуспешности перевода. Осознавая условность такой трактовки единицы перевода, Бархударов приходит к следующему заключению: «На практике, однако, квалификация того или иного перевода как "эквивалентного" или "неэквивалентного" (если иметь в виду перевод достаточно длинных отрезков текста) вряд ли может быть осуществлена с прямолинейной категоричностью. Правильнее будет говорить о разной степени эквивалентности перевода, о большем или меньшем его приближении к "полностью эквивалентному", который фактически оказывается скорее неким идеалом, чем реальностью»¹.

Миньяр-Белоручев, опираясь на понятие **соответствия** между текстом оригинала и перевода, лежащее в основе предложенного Бархударовым определения единицы перевода, заметил, что в тексте перевода, полностью эквивалентном тексту оригинала, единицы перевода вычленишь вряд ли возможно, так как они как бы растворяются в тексте. Наиболее рельефно они проявляются только в случае ошибочного решения переводчика, т.е. в случае несоответствия какого-либо фрагмента переведенного текста фрагменту текста оригинала. Поэтому точнее говорить о единицах несоответствия, нежели о единицах перевода².

Вторым интересным для нас аспектом определения Бархударова является то, что он отождествляет единицы перевода с единицами языка. Поэтому единицы перевода оказываются различными как по сложности выражаемых ими значений, так и по своей протяженности. Бархударов отмечает, что единица перевода есть категория переменная и что в разных ситуациях в качестве единицы перевода может выступать та или иная единица языка. В соответствии с иерархией уровня той или иной единицы языка могут существовать и уровни перевода: уровень фонем дает перевод на уровне фонем (транскрипция), графемы в письменной речи предполагают перевод на уровне графем (транслитерация). Единицами перевода в этих случаях оказываются соответственно фонемы и графемы. Уровень морфем делает возможным перевод на уровне морфем (калькирование); уровень слов — перевод на уровне слов (лексическая эквивалентность); уровень словосочетаний — перевод на уровне словосочетаний; уровень предложения —

¹ Бархударов Л. С. Указ. соч. С. 189.

² См.: Миньяр-Белоручев Р.К. Теория и методы перевода. С. 77.

перевод на уровне предложения; уровень текста — перевод на уровне текста¹. Текст можно отнести скорее к речевому образованию, чем к единицам языка. Бархударов в классификации единиц языка отходит от строго лингвистического, сосюровского, разграничения языка и речи, справедливо полагая, что в переводе мы имеем дело не с системой языка, а с речью. Таким образом, происходит уподобление единиц языка единицам речи, что известным образом переключается с концепцией Рецкера, утверждавшего, что перевод интересуют функциональная сторона языковых наков. Уподобление единиц языка единицам речи представляется вполне современным. Оно тем более интересно для теории перевода, что возникает именно в результате сопоставительного межязыкового анализа языковых форм, в процессе которого наиболее отчетливо проступают их значения.

Из этого перечня видно, что понятие «единица перевода», построенное на основе единиц языка и речи (текст), оказывается весьма широким.

Третий интересующий нас аспект в предложенном Бархударовым определении единицы перевода состоит в том, что он считает единицей наименьшую, минимальную единицу языка, имеющую соответствие в тексте перевода. Это позволяет ему связать категорию единицы перевода с категорией эквивалентности. Переводчику следует стремиться достичь уровня эквивалентности именно на том уровне, на котором это необходимо. Нарушение эквивалентности происходит тогда, когда, например, переводчик переводит на уровне предложения там, где можно было перевести на уровне словосочетаний, и, напротив, переводит на уровне слов

¹ Бархударов приводит примеры единиц перевода, соответствующих разным уровням языковой системы: 1) Перевод на уровне фонем: *Heath* [hi:θ]. Каждой фонеме английского слова подбирается сходная по параметрам фонема русского языка. Так, [h] заменяется русской фонемой [х]; [i:] — фонемой [и]; спирант [θ] — русским смычным согласным [т]. Английское имя *Heath* приобретает, таким образом, в русском языке форму *Хит*; 2) Перевод на уровне графем (транслитерация): *Lincoln* [liŋkɒn] в транскрипции должно быть *Линкен*, а не *Линкольн*, смешение транскрипции и транслитерации: *Newton*: последовательная транскрипция — *Ньютен*, последовательная транслитерация — *Невтон*; 3) Перевод на уровне морфем: *table + s = стол + ы*; 4) Перевод на уровне слова: *He came home = Он пришел домой*; 5) Перевод на уровне словосочетания: *to come to the wrong shops (пойти не в тот магазин)* — обратиться не по адресу. Перевод на уровне словосочетания не ограничивается идиоматикой, но и относится к грамматической асимметрии: *The terrestrial globe (2) is a member of (1) the solar system* — 1. Земной шар входит в солнечную систему — 2. Земля входит в солнечную систему; 6) Перевод на уровне предложения а) пословицы, б) объявления *Slow, men at work* — *Осторожно, дорожные работы*; 7) Перевод на уровне текста — перевод поэзии (приводит пример перевода Маршаком 49-го сонета Шекспира, в котором эквивалентными оказываются лишь три слова) (*Бархударов Л.С. Указ. соч. С. 175 и далее*).

то, что должно быть переведено на уровне словосочетаний. Бархударов приводит пример словосочетания *a delicate balance* как *деликатный баланс*, в то время как его значение — *неустойчивое равновесие*. Главное в концепции эквивалентности то, что и снижение уровня, и его повышение ведет к нарушению эквивалентности. Иначе говоря, нарушение эквивалентности происходит именно тогда, когда переводчик ошибается в выборе соответствующей единицы перевода. Поэтому такие единицы перевода в равной степени могут быть определены как единицы эквивалентности. Единицы, вычлняемые таким образом, могут быть обнаружены только после того, как конкретный акт перевода завершен, т.е. текст перевода окончательно создан. Такие единицы достаточно легко выявить путем сопоставительного анализа письменных текстов оригинала и перевода, но вряд ли они доступны для анализа процесса устного перевода. Кроме того, эти единицы эквивалентности имеют ретроспективный характер и не раскрывают механизм деятельности переводчика.

§ 3. Единицы перевода и единицы смысла. «Единица ориентирования»

Несколько иначе строят свою концепцию единицы перевода Вине и Дарбельне. Они отождествляют понятие единицы перевода с понятиями лексикологической единицы и единицы мысли. Для них эти термины обозначают одну и ту же реальность, лишь рассматриваемую с разных точек зрения. Единицы перевода — это лексикологические единицы, в которых лексические элементы обеспечивают выражение одного элемента мысли. Можно так же сказать, утверждали исследователи, что единица перевода есть наименьший сегмент сообщения, в котором спаянность знаков такова, что они не должны переводиться отдельно¹.

В этой концепции в самом деле сочетаются два подхода к проблеме единицы перевода — ономаσιологический (от значения к знаку) и семасиологический (от знака к значению). С семасиологическим подходом к этой категории мы уже познакомились, когда анализировали концепцию единицы перевода, предложенную Бархударовым, поэтому определение перевода как наименьшего сегмента сообщения, в котором спаянность знаков такова, что они не должны переводиться отдельно, не привносит ничего нового к тому, что нам уже известно. При ономаσιологическом подходе к переводу категория единицы перевода предстает как единица смысла. В самом деле, процесс перевода — это не процесс преобразования знаков одного языка в знаки другого языка, а

¹ См.: VnauJ.-P., Darbelnet J. Op. cit. P. 37.

процесс сохранения и частичного, но неизбежного преобразования системы смыслов, заключенной в знаках исходного языка, при ее передаче знаками языка перевода. Поэтому категория смысла оказывается наиболее важной. Переводчик оперирует смыслами, и единица перевода в этом случае выступает как некий квант информации, смысловой элемент, точнее, единица смысла. В этом случае не важно, заключен ли этот элемент смысла в морфему, слово или словосочетание. Если мы обратимся к категориям мышления, то увидим, что наименьшая единица смысла — понятие — в самом деле может быть заключена и в морфеме, и в слове, и в словосочетании. Свидетельствует ли это о том, что понятие является единицей перевода? Возможно, что это действительно так. Но практика перевода, главным образом устного, показывает, что далеко не всегда отдельное понятие может соответствовать единице перевода. Так, в синхронном переводе переводчик «вступает» только тогда, когда в его сознании слова оратора обрели определенный смысл, часто заключенный в речевом сегменте, содержащем более чем одно понятие. М. Леде-рер, анализируя понятие единицы смысла на примере синхронного перевода, отмечала, что речь оратора доходит до слуха переводчика, слова следуют друг за другом, и вдруг наступает нечто подобное «включению», т.е. момент, когда смысл оказывается понятым. Ж. Лакан сравнивал этот процесс с обивкой мебели, когда каждое подобное «включение» напоминает гвоздики, вбиваемые в ткань на некотором удалении друг от друга¹.

Опыт синхронного перевода позволяет ближе подойти к проблеме единицы перевода. Почему мы не можем использовать категорию понятия, если оно является элементарной единицей смысла? Потому, что понятия облечены в словесные формы, с которыми и сталкивается переводчик прежде всего. Но эти словесные формы, как известно, могут быть многозначными и даже омонимичными, обладать переносными и идиоматическими значениями. Переводчик не всегда может правильно расшифровать смысл, т.е. понять содержание понятия, заключенного в той или иной форме, вне его взаимодействия с другими понятиями. Эксперименты, проводившиеся для анализа механизма понимания исходного сообщения переводчиком-синхронистом, показали зависимость степени осмысленности сочетаний слов в предложении от наличия повторяющихся семантических компонентов значений в следующих друг за другом словах. «При максимальной повторяемости (избыточности), — пишет Г.В. Чернов, — сочетание можно считать осмысленным; при наличии (но недостаточном числе) повторяющихся компонентов (малой избыточности) сочетание можно считать принципиально "осмысленным", при

¹ Lederer M. La traduction aujourd'hui. Paris, 1994. P. 27.

отсутствии общих сем — полностью бессмысленным»¹. Именно таким образом и развивается процесс перевода: только «накопив» необходимое количество информации благодаря повторяющимся компонентам значения, переводчик способен осмыслить конкретное сочетание слов, т.е. понять содержание заключенных в нем понятий и толковать их на языке перевода.

Процесс осмысления последовательности языковых знаков синхронным переводчиком довольно подробно описан Ю.С. Степановым. Положив в основу классификации единиц перевода величину отставания переводчика от отправителя исходного текста, т.е. величину расхождения между произнесением говорящего и пониманием слушателя, Степанов делит единицы перевода на три группы. Первую группу составляют единицы перевода (ЕП), имеющие минимальное временное расхождение, т.е. переводимые тотчас по произнесении. Такие ЕП, уточняет автор, совпадают со словом. Ко второй группе относятся ЕП, имеющие некоторое отставание. Величина их, по мнению автора классификации, может выступать как мера переводимости, характеризуемой лексически, морфологически и синтаксически. Чем более многозначна лексическая, морфологическая или синтаксическая форма, тем больше величина отставания переводчика. К третьей группе Степанов относит такие ЕП, которые не могут быть переведены вплоть до окончания предложения, т.е. имеющие максимальное временное расхождение². К этому можно добавить, что в некоторых случаях понимание наступает только после восприятия группы предложений.

Степанов начинает анализ со следующего отрывка французского текста: *Contrairement 1 / aux moeurs un peu débraillées des artistes!*... «Переведя первый отрезок этой слышимой (или читаемой) нами речи словами *в противоположность*, мы вынуждены остановиться и переждать», — пишет он. Следующий фрагмент может быть переведен только после его полного завершения в силу ряда грамматических и семантических причин — *несколько связным манерам людей искусства* — и так далее по мере развертывания исходного сообщения³.

Согласно концепции Степанова, границей, маркирующей единицу перевода, оказывается момент начала порождения переводчиком очередного «транша» переводного текста после восприятия очередной порции исходного сообщения. Предложенный метод действительно помогает вычленить некие порции, на которые делится речевой поток переводчика, соотнести их с единицами

¹ Чернов Г.В. Теория и практика синхронного перевода. М., 1978. С. 99.

² Степанов Ю.С. Французская стилистика. С. 258—266.

³ Там же. С. 261.

языка и убедиться в том, что их величина различна. Более того, он позволяет понять, почему одни сегменты речи переводчика, т.е. единицы перевода, оказываются более протяженными, чем другие. Но в этой концепции весь процесс перевода ориентирован только на понимание. «Будем считать, — пишет Степанов, — что "понятность" и "переводимость" одно и то же», и продолжает: «Все, что понято, должно и может быть переведено»¹.

Разумеется, понимание составляет первое и необходимое условие всякой переводческой деятельности. Еще Иероним в IV в. писал: «Я могу перевести только то, что до того понял». Но ведь понимание — это только одна сторона переводческого процесса, за ней столь же обязательно следует порождение речи на другом языке. Если мы вернемся к анализирувавшемуся Степановым примеру, Ю должны будем задать себе вопрос, почему переводчик французскую форму *contrairement* перевел в *противоположность*, а не *вопреки*, почему французское *meurs* переведено как *манеры*, а не как *нравы, обычаи, поведение*, почему *in rei* переведено *несколько*, а не *немного*, почему *débraillées* — это *развязный*, а не *небрежный*, а *des artistes* — *люди искусства*, а не *артисты, художники, мастера УШИ* даже *несерьезные люди, выдумщики* и т.п. Разве все эти формы автоматически проистекают из осмысления, понимания исходного сообщения? Вряд ли. На самом деле переводчик сделал свой выбор, перебрав ряд возможных вариантов. Вспомним заслуживающую внимания гипотезу Латышева о многократном «переборе» вариантов. Переводчик пришел к тем формам, которые мы видим в окончательном варианте путем многократного возвращения к «ядерному» смыслу форм исходного текста для выбора оптимального эквивалента. Этот выбор обусловлен, разумеется, не только контекстом, но и всем опытом переводчика как двуязычной и «двукультурной» личности.

Граница, отделяющая одну фазу «накопления» необходимой для принятия решения информации от другой, маркирует единицу понимания, которая сама по себе еще не является единицей перевода. А.Ф. Ширяев, также опирающийся на исследования деятельности синхронных переводчиков, предлагал называть эту величину «единицей ориентирования», представляющей собой «отрезок исходного текста, смысловое восприятие которого позволяет переводчику приступить к поиску или выбору очередного переводческого решения»². «Единица ориентирования» не является терминологическим аналогом «единицы перевода», а обозначает фазу осмысления некой «порции» исходного текста, необходимую для принятия решения.

¹ Степанов Ю.С. Указ. соч. С. 260.

² Ширяев А.Ф. Указ. соч. С. 19.

§ 4. Единицы перевода как кванты переводческих решений

Производство нового текста — текста перевода — разворачивается во времени так же последовательно и поэтапно, как и его осмысление. Пройдя фазу осмысления, или ориентирования, переводчик принимает решение о выборе речевой формы, в которую следует облечь понятые смыслы. На этом этапе и происходит установление соответствий между смыслами исходного текста и порождаемого текста оригинала. Переводчик может идти по пути точной передачи каждого понятия, если языковые средства переводящего языка в ограниченном количестве случаев позволяют это, частично менять содержание понятий, опускать или добавлять некоторые понятия, стремясь найти оптимальную форму выражения осмысленного фрагмента исходного текста. Так, столкнувшись с французской фразой *Les Étrusques avaient été les véritables fondateurs de Rome*, переводчик изначально будет следовать ее понятийной структуре, то есть передавать в переводе каждое понятие отдельно:

Les Étrusques → *Этрусски*
avaient été → *были*
les véritables → *истинными (или настоящими)*
fondeurs → *основателями*
de Rome → *Рима*.

Но не всегда отдельное понятие можно использовать в качестве единицы смысла. Наряду с простыми понятиями существуют сложные, не связанные непосредственно с языковыми формами. Такие сложные понятия рождаются из высказываний. Рассмотрим следующий случай. Переводчик сталкивается с высказыванием *Qui bête va à Rome, tel en retourne*, где фигурирует то же имя собственное — *Rome*. Переводчик может перейти к принятию решения, только осмыслив то, что означает это высказывание в целом. Поняв, что в высказывании заключено понятие «*неизменности вопреки внешнему воздействию*», он должен выбирать: либо попытаться перевести каждое понятие отдельно, надеясь оказать на получателя соответствующее воздействие, либо использовать другие формы, сочетание которых способно выразить тот же смысл. Первое решение вряд ли удачно — *Кто дураком идет в Рим, таким же и вернется*. Непривычность образа затруднит восприятие идеи. У переводчика будет еще один выбор, а именно из двух русских пословиц, содержащих аналогичное сложное понятие. "Сколько волка ни корми, он все в лес смотрит и Горбатого могила исправит. Что выбрал бы переводчик в конкретном акте перевода — одному Богу известно. Это зависит от того, каким будет общая коммуникативная ситуация, а если речь идет об устном пе-

реводе, то во многом и от того, что придет ему первое в голову. Во всяком случае форма *Rome*, связанная смыслом всего высказывания, теряет свою соотнесенность с конкретным понятием — *Рим* и не участвует в порождении текста перевода. Разумеется, возможна ситуация, когда переводчик попытается калькировать французскую поговорку, оставив в ней и соответствующий топоним. Но и в этом случае полной актуализации имени собственного не произойдет. В русской кальке Рим воспринимался бы так же, как Флоренция, Прага или любой другой европейский город, куда можно пойти поучиться уму-разуму.

Я.И. Рецкер, определяя критерии для выбора языковых средств в процессе перевода, отмечал, что «уже в ходе анализа текста в нем выделяются такие "единицы перевода", будь то отдельные слова, словосочетания или части предложения, для которых в данном языке в силу создавшейся традиции существуют постоянные и незыблемые соответствия. Правда, в любом тексте, — продолжал он, — такие эквивалентные соответствия составляют незначительное меньшинство. Неизмеримо больше будет таких "единиц перевода", для передачи которых переводчику придется **выбирать** соответствия из богатейшего арсенала средств того или иного языка, но и этот выбор далеко не произволен»¹.

На этапе принятия решения мы вновь сталкиваемся с главной категорией теории перевода — категорией эквивалентности. Осознанные понятия исходного текста должны найти свое эквивалентное выражение в тексте перевода. Но осознание это, как мы видели, происходит при восприятии переводчиком разных по своей линейной протяженности и идиоматичности отрезков исходного текста.

Р.К. Миньяр-Белоручев, опираясь на идею А.М. Пешковского о том, что язык не составляется из элементов, а дробится на элементы, что первичными для сознания фактами являются не самые простые, а самые сложные, не звуки, а фразы, утверждал, что «переводчик, **за исключением только синхронного перевода и в некоторой степени перевода с листа**, также воспринимает нечто смысловое целое и лишь потом, в процессе перевода, дробит это целое на части в зависимости от тех действий, к которым он вынужден прибегать для выполнения своей задачи»². Но его оговорка об исключении синхронного перевода из этого процесса настораживает. Во-первых, если хотя бы одна разновидность перевода будет исключена из общей модели, то может ли эта модель

¹ Рецкер Я.И. Теория перевода и переводческая практика. М., 1974. С. 9 (выделено мною. — Н.Г.).

² Миньяр-Белоручев Р.К. Теория и методы перевода. С. 77 (выделено мною. — Н.Г.).

претендовать на статус общей? Во-вторых, как мы видели, именно синхронный перевод позволяет материализовать процесс перевода, реально ощутить и измерить те «порции» перевода, те кванты смысла, которые выдает переводчик. Вероятно, исследователь слишком идеализировал картину перевода, полагая, что «переводчик начинает свою сложную деятельность с получения речевого произведения в целом»¹. Он, разумеется, прав, но ровно настолько, насколько можно понимать под термином «нечто смысловое целое» именно единицу ориентирования, а не речевое произведение в целом. Даже в письменном переводе, когда у переводчика есть возможность неоднократно обращаться к тексту оригинала и изначально воспринять его как некое смысловое целое, собственно процесс перевода разворачивается поэтапно. Прочитав весь текст от начала до конца и уяснив его систему смыслов в целом, точнее, в общих чертах, переводчик возвращается к первой странице, к первому предложению и начинает «по порциям» вникать в смысл составляющих текст языковых знаков, делая остановки там, где можно принимать решение на перевод и начинать воспроизводить понятые смыслы на другом языке.

Сам процесс чтения письменного текста, имеющего определенную линейную протяженность, разворачивается во времени поэтапно. Специалисты в области разных видов чтения могут возразить, что есть такое чтение, которое предполагает одновременный охват зрением и, вероятно, сознанием всего текста, есть чтение «по диагонали», по опорным вехам и т.п. Но все эти виды скоростного чтения несовместимы с переводческим восприятием исходного текста, так как предполагают лишь поверхностное ознакомление с содержанием речевого произведения. После такого прочтения переводчик в лучшем случае может сказать на языке перевода, о чем идет речь в исходном тексте, но это уже не будет переводом. Более того, даже такое просмотровое чтение предполагает некоторые последовательные операции, ведь оно не может выйти за пределы одной страницы письменного текста. И страница, которую необходимо просто переворачивать, уже составляет определенный этап даже такого комплексного восприятия текста.

Восприятие текста переводчиком во всех случаях осуществляется последовательно, по «порциям», независимо от того, в каких условиях и в какой форме осуществляется перевод. Но освоение смыслов исходного речевого произведения иногда требует восприятия значительных смысловых блоков, превышающих уровень отдельного понятия. Необходимый для освоения смысла и достаточный для принятия переводчиком решения отрезок исходного текста составляет единицу ориентирования. Осмыслив эту едини-

¹ Миньяр-Белоручев Р.К. Указ. соч. С. 78.

цу смысла как нечто целостное, переводчик разлагает ее на отдельные понятия, находя им соответствующие эквиваленты. Он может строить сложные понятия из более простых и находить в языке перевода имена для этих сложных понятий.

Единица перевода предстает как сложное системное образование, как элемент общей структуры целостного акта перевода. Она является подсистемой, иерархически подчиненной системе в целом. Эта подсистема отчетливо разлагается на три составные части: накопление информации, необходимой для принятия переводческого решения до определенного «пика», позволяющего сделать вывод о том, что воспринятый фрагмент понят (фаза понимания, осознания содержания понятий). Эта фаза процесса перевода называется единицей ориентирования. За ней следует фаза многократного перебора вариантов в поисках форм, способных оптимально выразить осознанные смыслы на языке перевода. На этой фазе переводчик оперирует единицами эквивалентности. Принятие окончательного решения, т.е. остановка на одном из возможных вариантов и его выведение в речь, знаменует завершение микропроцесса перевода, т.е. переход от одной единицы перевода к другой.

Единица перевода — это сложная подсистема в целостной системе процесса перевода, строящаяся в своем внешнем проявлении на основе единицы ориентирования, но включающая в себя одну или несколько единиц эквивалентности, соотносящих понятия исходного текста с соответствующими формами текста перевода.

Глава 5

КАТЕГОРИИ ТЕОРИИ ПЕРЕВОДА: ЭКВИВАЛЕНТНОСТЬ И АДЕКВАТНОСТЬ

§ 1. Эквивалентность. К определению понятия

Проблема верности перевода, давно изучавшаяся филологами, в настоящее время излагается в иных терминах, центральным из которых является термин «эквивалентность». Эквивалентность предстает как довольно сложное и многогранное понятие, которое не может быть однозначно интерпретировано в теории перевода. «Понятие эквивалентности, — утверждает В.Н. Комиссаров, — раскрывает важнейшую особенность перевода и является одним из центральных понятий современного переводоведения»¹.

Комиссаров В.Н. Современное переводоведение. С. 134.

Считается, что термин «эквивалентность» стал употребляться в современной теории перевода сравнительно недавно. Так, П.М. Топер, отмечая разнообразие мнений о том, когда и откуда вошел в теорию перевода термин «эквивалент», полагает установленным, что «впервые термин "эквивалент" стал употребляться в современном переводоведении по отношению к машинному переводу, а к переводу "человеческому" его предложил принять Р. Якобсон в статье "О лингвистических аспектах перевода" (1959)»¹.

В самом деле, если современная теория перевода родилась в середине XX столетия, то понятно, что термин, означающий ее основную категорию, возник одновременно с ней. Но в некоторых языках, например во французском, слово *équivalent* (*эквивалент*) в том лингвистическом значении, в каком мы употребляем его сегодня (слово или выражение, которым можно заменить другое слово или выражение), зарегистрировано во второй половине XIX в. (1864). Его можно встретить уже у Бодлера (1821 — 1867): «*Le mot infini, comme les mots Dieu, esprit et quelques autres expressions, dont les équivalents existent dans toutes les langues*» — «Слово бесконечность, как и слова Бог, дух и некоторые другие выражения, эквиваленты которых существуют во всех языках».

Но для теории перевода важно скорее не то, кто и когда ввел этот термин в употребление, а то, с каким значением он функционирует в научном аппарате конкретной науки и как коррелирует с другими терминами этой науки. Так, в работе Вине и Дарбельне «Сопоставительная стилистика французского и английского языков» (1958) термины *équivalent*, *équivalence*, аналоги русских *эквивалент* и *эквивалентность*, употребляются не только в привычном нам значении некой равнозначности и подобия сравниваемых форм выражения, предполагающих их взаимозаменяемость, но и как обозначение одного из приемов перевода².

Поэтому прежде чем рассматривать категорию эквивалентности как главную категорию теории перевода, необходимо определить

¹ Топер П.М. Перевод в системе сравнительного литературоведения. М., 2000 С. 176. Автор ссылается также на некоторые работы, где исследуется история появления терминов «эквивалент», «эквивалентность» в теории перевода, в частности на работы В. Вилса, М. Снелл-Хорнби и др.

² «De cette situation doit naître un nouvel ensemble de signes qui sera, par définition. S'équivalent idéal, l'équivalent unique des premiers (Из этой ситуации должно произойти новое сочетание знаков, которое по определению будет идеальным, единственным эквивалентом первых)... L'équivalence des textes repose sur l'équivalence des situations (Эквивалентность текстов основана на эквивалентности ситуаций) — р. 22. Équivalence — procédé de traduction qui rend compte de la même situation que dans l'original, en ayant recours à une rédaction entièrement différente» (Эквиваленция — это переводческий прием, который заключается в описании той же ситуации, что и в оригинале, но в абсолютно иной редакции). Vinay J.-R. Darbelnet J. Op. cit. P. 8.

содержание понятия, заключенного в термине *эквивалентность*, принятом именно в науке о переводе, отношение к этому понятию переводоведов разных направлений и попытаться выяснить, как соотносится понятие *эквивалентности* перевода с близкими понятиями *адекватности*, *верности*, *точности*. В русском языке слово *эквивалентность* обозначает свойство по значению прилагательного *эквивалентный*, т.е. являющийся эквивалентом, равноценный, равнозначный, равносильный, полностью заменяющий что-либо в каком-либо отношении¹. Соответственно эквивалент — это нечто равноценное, равнозначащее, равносильное другому, полностью заменяющее его². В определении слова *эквивалентный* следует обратить внимание на его некоторую противоречивость. В первой его части говорится о том, что сравниваемые объекты равны по ценности, значению, силе. Иначе говоря, они одинаковы, совершенно, т.е. абсолютно сходны. Во второй же части утверждается, что эквивалентно то, что полностью заменяет что-либо в каком-либо отношении. Словарь русского языка, дающий определение приведенных выше слов, иллюстрирует значения слова *эквивалент* весьма интересным и важным для теории перевода примером из «Дневника старого врача» Пирогова: «Мое назначение в кандидаты профессорского института считалось уже *эквивалентом* лекарственного испытания»³. Очевидно, что две приведенные Пироговым ситуации не одинаковы и совершенно не сходны. Но в одном отношении (из некоторого множества) они имеют равную силу -- позволяют, видимо, занимать определенные должности.

Противоречие в определении слова и приведенный пример убедительно демонстрируют относительность понятия эквивалентности, что имеет принципиальное значение для теории перевода. В самом деле, *эквивалентность* предполагает взаимозаменяемость сравниваемых объектов, но взаимозаменяемость не абсолютную, а возможную только в каком-либо отношении.

Понимание относительности эквивалентности в теории перевода, с одной стороны, важно для отграничения возможного от невозможного. Это отграничение помогает нам положительно решить вопрос о переводимости. Действительно, если рассматривать эквивалентность как основное свойство текста перевода в его отношении к тексту оригинала, то именно неабсолютный характер этого отношения позволяет избежать максимализма в оценке возможностей перевода.

¹ См.: Словарь русского языка / Под ред. Евгеньевой А.П.: В 4 т. М., 1984. Т. 4. С. 747.

² Там же.

³ Там же.

С другой стороны, относительность, заложенная в самом понятии эквивалентности, ставит сложный вопрос о том, в каком **отношении** текст перевода оказывается равнозначным, равноценным, равносильным тексту оригинала. Этот вопрос пытаются решить наука о переводе на протяжении многих столетий. Ведь именно характер отношений между ИТ (исходным текстом) и ПТ (переводным текстом) лежит в основе определения «верности» перевода и оценки правомерности переводческих действий.

§ 2. Эквивалентность в математике и логике

Некоторые исследователи полагают, что термины «эквивалентность» или «эквивалент» заимствованы теорией перевода из логики или математики¹. В математике и в математической логике эквивалентность оказывается отношением типа «равенства», равенство же понимается как «взаимозаменяемость». Именно в силу этой взаимозаменяемости величины и считаются равными. Отношение эквивалентности, как и отношение равенства, обладает свойствами **рефлексивности** (всякий элемент A эквивалентен самому себе, ср.: каждый объект равен самому себе: $a = a$), **симметричности** (если A эквивалентно B , то и B эквивалентно A , ср.: если $a = b$, то $b = a$) и **транзитивности** (если A эквивалентно B , а B эквивалентно C , то A эквивалентно C , ср.: если $a = b$, $b = c$, то $a = c$).

Категория взаимозаменяемости, лежащая в основе эквивалентности в логико-математическом понимании, с трудом может быть распространена на отношения между текстом оригинала и текстом перевода. Правда, в истории перевода неоднократно высказывалась мысль о том, что перевод должен выступать именно в качестве заменителя оригинального произведения для людей, говорящих на другом языке. Но такое понимание замены далеко от математической трактовки взаимозаменяемости. В самом деле, если оставить в стороне свойство рефлексивности, которое относится лишь к одной части уравнения, т.е. затрагивает лишь один из сравниваемых объектов, то два другие свойства — симметричность и транзитивность — вряд ли можно распространить на отношения между текстом оригинала и текстом перевода. Симметричность могла бы составить идеал оценки перевода (если ИТ = ПТ, то ПТ = ИТ), как идеалом отношений между ИТ и ПТ могло бы стать равенство (ИТ = ПТ). Но в переводе это невозможно, текст перевода никогда не равен тексту оригинала. Попытки обратного перевода (перевод ПТ на язык оригинала) со всей очевидностью

¹ См.: *Тонер П.М.* Указ. соч. С. 175. 266

показывают, что отношения между ИТ и ПТ не обладают свойством симметричности. Еще Якобсон по этому поводу писал: «Поскольку информация, которой требуют английская и русская грамматические структуры, неодинакова, мы имеем два совершенно разных набора ситуаций с возможностью того или иного выбора; поэтому цепочка переводов одного и того же изолированного предложения с английского языка на русский и обратно может привести к полному искажению исходного смысла»¹. Тем более они не обладают и свойством транзитивности. Если перевести какой-либо текст с языка *A* на язык *B*, а потом с языка *B* на язык *C*, то между текстами *A* и *C* не будет не только равенства, но и подобия. Эксперименты, подтверждающие это, также иногда проводятся в учебной практике для иллюстрации межъязыковой асимметрии.

В логике отношение эквивалентности между высказываниями передается знаком \sim , а равенство знаком $=$. Смысл различия состоит в том, что эквивалентность «выражает лишь отношение между *A* и *B* по истинностным значениям ("истина" и "ложь"), а не по смысловой связи между высказываниями»².

Иначе говоря, с точки зрения формальной логики всякое высказывание на языке перевода, определенное как истинное, будет эквивалентно всякому высказыванию на языке оригинала, так же характеризующемуся как истинное. Если высказывания *Paris est la capitale de la France* и *Москва — столица России* являются истинными, то логически они эквивалентны. Но с точки зрения межъязыковой коммуникации, одним из видов которой является перевод, они далеко не эквивалентны, так как имеют разные значения, разные смыслы, что не учитывается логикой. Поэтому применение термина «эквивалентность» в теории перевода с сохранением его логико-математического содержания оказывается абсолютно бесполезным.

§ 3. Истинность как свойство эквивалентности

У логики можно заимствовать лишь отношение «истина — ложь» как критерий оценки эквивалентности. Эквивалентность перевода будет истинной, т.е. текст оригинала будет эквивалентен тексту перевода (ИТ \sim ПТ), если и только если текст перевода будет столь же истинным, что и текст оригинала. Причем речь не идет об истинности оригинального текста в его отношении к объективной действительности. Любой текст, являясь способом

¹ Якобсон Р. О лингвистических аспектах перевода // Вопросы теории перевода в зарубежной лингвистике. М., 1978 г. С. 21.

² См.: Кондаков Н.И. Логический словарь-справочник. М., 1975. С. 677.

выражения и коммуникации некоего взгляда на окружающую действительность, представляет собой объективную данность, материализованную в определенной форме. Уже в силу своей материальной объективности он истинен, как истинен любой материальный объект. Иначе говоря, текст оригинала истинен только потому, что объективно существует. Именно эта истинность и должна приниматься во внимание при оценке эквивалентности перевода.

В переводческой практике иногда возникают ситуации, когда истинность оригинального текста воспринимается переводчиком иначе, а именно как отношение автора оригинального текста к объективной реальности, которое может быть как истинным, так и ложным. В тексте оригинала могут содержаться данные, противоречащие тому, что известно переводчику о данном предмете, например даты жизни какой-либо исторической личности (весьма распространенное явление в исторических описаниях, в том числе и в истории перевода). Может ли переводчик в тексте перевода указать другие, на его взгляд, более точные, истинные даты? Нет, не может, так как отношение эквивалентности между текстом оригинала и текстом перевода будет нарушено. Рецкер приводит пример такого изменения в тексте перевода по отношению к тексту оригинала, произведенному переводчиком для восстановления истинности высказывания. В одном из произведений Скотт Фицджеральд писал: «*The chauffeur, a Russian tsar of the period of Ivan the Terrible*». Автор оригинала вольно или невольно вводит в высказывание понятие, относящееся к так называемым нулевым, объем которых представляет собой пустой класс, так как в него не входит ни один предмет. Нулевыми понятиями будут такие, как «сын бездетной матери», «ядерная зима» и т.п. В самом деле, в период правления Ивана Грозного не могло быть какого-то иного царя.

Переводчик решает исправить логическую неточность, допущенную автором оригинала (если действительно, с точки зрения английских норм коммуникации, это ошибка) и отступает от текста: «*Шофер — настоящий русский боярин времен Ивана Грозного*»¹. Он заменяет нулевое понятие (некий царь времен Ивана Грозного), выводимое из английского высказывания, на общее (*боярин времен Ивана Грозного*). Истинность отношения эквивалентности (ИТ ~ ПТ) между текстами оригинала и перевода нарушается. На мой взгляд, логическая ошибка, с точки зрения русского языка, могла бы быть устранена и без замены одного понятия другим. (Например: *Шофер — настоящий русский царь, эдакий Иван Грозный*.) Ведь если ложно высказывание *A* (текст оригинала), то эк-

¹ См.: Рецкер Я.И. Указ. соч. С. 36—37. 268

Бивалентным ему может быть только ложное высказывание *B* (текст перевода). Эта элементарная логическая операция уже дает нам достаточные основания, чтобы вывести так называемые «исправительные переводы» и «переводы-переделки» из сферы перевода, если, разумеется, считать эквивалентность основным свойством, характеризующим отношения между текстом оригинала и текстом перевода. Однако она недостаточна для понимания сущности переводческой эквивалентности. Теория перевода в поисках сущности этого явления начинает анализ там, где его заканчивает логика, а именно опираясь на категорию смысла. Она исходит из того, что текст оригинала — это неизменно истинная величина, несмотря на его отношение (истинное или ложное) к отраженной в нем действительности, стремясь понять, каким должен быть текст перевода по отношению к тексту оригинала, чтобы отношение эквивалентности (ИТ ~ ПТ) оказалось истинным.

Таким образом, в центре внимания теории перевода оказывается категория смысла, точнее смыслов, как содержания знаковой сущности, которой является текст.

§ 4. Эквивалентность и смысл. Денотативное и сигнификативное значения

Понятие «смысл», которое определяется как «внутреннее логическое содержание, значение чего-либо, постигаемое разумом»¹, представляется несколько расплывчатым. В самом деле, в нем смысл определяется через такие понятия, как значение и логическое содержание. Еще в конце XIX в. немецкий логик и математик Г. Фреге, один из основоположников логической семантики, предложил различать понятия «значение» и «смысл». Согласно его концепции, знак называет предмет и выражает смысл. Значение оказывается непосредственно связано с названием, обозначением предмета (денотата), а смысл — с информацией о нем, знаниями о предмете, зафиксированными в данном имени. Иначе говоря, значение оказывается связанным с объемом понятия, а смысл — с его содержанием. Так, знаки *подлунный мир*, *голубая планета*, *белый свет* называют один и тот же предмет — *землю*, т.е. имеют одно и то же значение, но их смыслы различны, так как они сообщают разные знания о предмете. Такие высказывания (знаки), как *П.И. Чайковский*, *автор оперы «Евгений Онегин»*, *великий русский композитор*, *хозяин домика в Клину* и т.п., относятся к одному денотату (обозначают одно и то же лицо), т.е. имеют одно и то же денотативное значение (один и тот же единичный предмет). Но их смыслы различны, так как во втором высказыва-

¹Словарь русского языка. Т. 4. С. 160.

нии устанавливается связь с другим объектом (творчеством), в третьем объект относится к классу, а в четвертом опять устанавливается связь с другим объектом, но уже по линии посессивности. Иногда термин *значение* дополняется определением *денотативное*, что подчеркивает функцию знака по называнию, обозначению предмета. Денотативное значение в этом случае может противопоставляться не смыслу, а *сигнификативному значению* знака. Различение денотативного значения и смысла (сигнификативного значения) усложняет хорошо известный семантический треугольник Огдена—Ричардса, превращая его в трапецию:

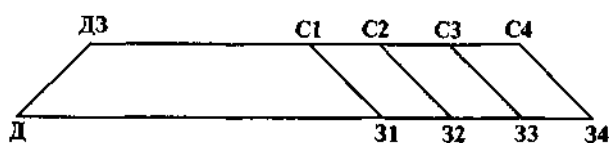

Д — денотат (образ предмета реальной действительности, о котором идет речь в высказываниях), З (1, 2, 3, 4) — внешняя (фонетическая или графическая) оболочка знака, ДЗ — денотативное значение (единое для всех высказываний), С (1, 2, 3, 4) — смыслы (различные во всех высказываниях).

Различие сигнификативного и денотативного значений прекрасно иллюстрируют наблюдения Р. Барта. Проанализировав подписи «Злая собака», «Осторожно: собака» и «Сторожевая собака», увиденные им на воротах усадеб в маленьком городке на юго-западе Франции, Барт утверждает, что все они несут одно и то же сообщение: *Не входите (если не хотите быть укушенными)*¹. Добавим, что эти высказывания соотносятся с одной и той же предметной ситуацией, которой нетрудно найти аналогию в ином социуме, в иной культуре. В русской действительности этим высказываниям могло бы соответствовать узуальное «Осторожно: злая собака». Но смысл этих выражений, продолжает Барт, «заключен в их различии: "Злая собака" звучит агрессивно, "Осторожно: собака!" — человеколюбиво, "Сторожевая собака" выглядит как простая констатация факта. Таким образом, в одном и том же сообщении читаются три выбора, три вида личной вовлеченности, три образа мыслей или, если угодно, три вида воображаемого, три личины собственности»². Барт делает обобщение, представляющее чрезвычайно важным и для теории перевода: «Лингвистика, занимающаяся одними лишь сообщениями, могла бы тут сказать лишь самые элементарные и тривиальные вещи»³.

¹ Барт Р. Избранные работы. Семиотика и поэтика. М., 1989. С. 535.

² Там же.

³ Там же.

Неопределенность понятия «смысл» заставила немецкого исследователя Г. Егера отказаться от него, заменив понятием «**коммуникативная значимость текста**». Егер рассматривает коммуникативную значимость как основную категорию, обеспечивающую коммуникативную эквивалентность при переводе. «Коммуникативная эквивалентность, — пишет он, — представляет собой отношение между текстами, возникающее в том случае, когда при переходе от исходного текста к результирующему тексту (т.е. при перекодировании), а в случае межъязыкового общения — при переходе от оригинала (текста на языке источника Тия) к тексту на языке перевода (Тпя) коммуникативная значимость остается сохраненной, т.е. **инвариантной**»¹. С помощью понятия инварианта Егер придает анализу переводческой эквивалентности большую научную строгость, так как сравнение текста оригинала с текстом перевода получает некую третью промежуточную величину, то обязательное общее в сопоставляемых объектах, на основании которого легче выявить их сходства и различия.

Коммуникативная значимость, по мнению Егера, опирается на функциональную значимость языковых знаков, которая предстает как совокупность функций отдельных знаков. Эти функции оказываются связанными с тремя уровнями отношений: семантическим (отношение знака к обозначаемой им действительности), синтаксическим (отношение знаков друг к другу в речевой последовательности) и прагматическим (отношение знака с использующими их коммуникантами). В условиях реальной коммуникации эти отношения оказываются иерархически подчиненными друг другу. Семантический уровень подчиняет себе синтаксический, и оба они подчинены прагматическому. Таким образом, семиотическая модель переводческой эквивалентности выстраивается на трех уровнях: прагматическом, семантическом, синтаксическом.

В пределах семантического значения Егер предлагает различать **сигнификативное** и **денотативное** значения, первое из которых оказывается связанным с содержанием понятия, а второе — с объемом². Сигнификативное и денотативное значения оказываются подуровнями семантического уровня, располагаясь также в иерархической последовательности: «Для трансляционной лингвистики, — пишет Егер, — на первом плане бесспорно должно стоять сигнификативное значение, но учет денотативного значения также представляется существенным, по крайней мере в плане синонимии»³. Данный вывод весьма важен для теории пере-

¹ Егер Г. Коммуникативная и функциональная эквивалентность // Вопросы теории перевода в зарубежной лингвистике. М., 1978. С. 138.

² См.: Там же. С. 141 — 142.

³ Там же. С. 143.

вода, ведь нередко переводчики, стремясь понять сообщения и их предметную соотнесенность, т.е. денотативное значение, не уделяют должного внимания тому, какую информацию о предмете несет в себе знак исходного текста, т.е. сигнификативному значению.

Но вернемся к категории смысла, которая оказывается тождественной сигнификативному значению. Смысл, отражая некоторые объективные свойства и признаки предметов, является категорией объективной и присущ языковому знаку постоянно. Однако он «как бы занимает промежуточное положение между "значением" (т.е. предметом) и представлением, имеющим субъективный характер»¹.

В реальной практике переводчик сталкивается именно с определенным представлением, т.е. с тем **субъективным смыслом**, который вкладывает в создаваемую комбинацию знаков автор исходного речевого произведения. Барт называл этот смысл «личной вовлеченностью».

Анализ этих субъективных смыслов высказывания, не всегда удачный, неполный, а иногда и сомнительный, можно найти в литературоведческих работах, в первую очередь в работах тех исследователей, которые попытались применить в литературоведении семиотические методы. Переводчик пытается расшифровать субъективные смыслы исходного текста, оперируя общими, т.е. объективными смыслами знаков. Но его интерпретация также субъективна. Она подчинена его собственному когнитивному опыту, его умению понять частное, субъективное через общее и объективное. Именно поэтому один и тот же текст может быть понят разными людьми по-разному, поэтому же в практике художественного перевода множественные переводы одного и того же произведения — обычное дело. По этой же причине один и тот же перевод может вызывать диаметрально противоположные оценки критиков.

Переводчик, расшифровывая смыслы комбинаций знаков исходного текста, которые он принял за единицу ориентирования, совершает по меньшей мере три семасиологических операции, следуя от знаков к значениям:

- 1) определяет предметную соотнесенность знака (денотативное значение);
- 2) уясняет общую, объективную информацию о предмете (смысл, сигнификативное значение);
- 3) пытается выявить субъективный смысл знака, ту информацию о предмете, которую желал сообщить конкретный автор конкретного речевого произведения.

¹ Новиков Л.А. Семантика русского языка. М., 1982. С. 17.

Сигнификативное значение (сигнификат) знака в лингвистике часто отождествляют с логической категорией **понятия**. Понятие также содержит общественно осознанную объективную информацию о предмете или явлении. Следовательно, необходимо выделить такую когнитивную категорию, которая соответствовала бы знанию о предмете конкретного индивида, строящего конкретное высказывание в конкретном речевом акте, т.е. ту, которая и формирует субъективный смысл высказывания. Такая когнитивная категория может быть определена как **концепт**.

§ 5. Понятие и концепт

Говоря о понятии, его объеме и содержании, о логических операциях, совершаемых над понятием, мы оперировали категорией понятия как универсальной, не принимая в расчет того, что в сознании каждого конкретного человека большинство понятий имеют и собственный объем, и собственное содержание. Такие индивидуализированные понятия, которыми оперирует в своей познавательной деятельности каждый индивид, в теории, построенной средствами русского языка, удобно назвать заимствованным термином **концепт**. Понятие отличается от концепта именно своей универсальностью. Его объем включает в себя все мыслимое множество объектов, подпадающее под его содержание, а содержание фиксирует основные, сущностные признаки объектов, принадлежащих данному классу. Объем и содержание концепта зависят от индивидуального когнитивного опыта индивида и во многом определяются условиями жизни, культурой и т.п. Так, концепт *лопата* у пятилетнего ребенка будет отличаться от одноименного концепта у землекопа, при том что понятие, лежащее в основе концепта, будет примерно одинаковым (функциональный признак — чтобы копать; конструктивный — ручка и то, чем копают). Ю. Найда выводит четыре уровня способности понимания: способность детей, чей словарь и жизненный опыт ограничены, способность малограмотных людей, не владеющих письменной речью, способность среднеобразованного человека, свободно понимающего как устную, так и письменную речь, способность специалиста понимать сообщения в рамках своей специальности¹.

Приведем ставший хрестоматийным пример понятия *снег*, перекочевавший в работы по теории перевода из книги Ладо. Понятие снега как природного явления известно многим народам северного полушария. Отношение же к этому явлению различно. В русском языке в обыденном сознании это понятие определяется

¹ См.: Найда Ю. К науке переводить // Вопросы теории перевода в зарубежной лингвистике. М., 1978. С. 115.

как «твердые атмосферные осадки, выпадающие из облаков в виде белых звездообразных кристалликов или хлопьев, представляющих собой скопление таких кристалликов»¹. Специальное определение этого понятия добавит уточняющие признаки о названии кристалликов (снежинки), о их форме (шестиугольные пластинки и шестилучевые звездочки), об условиях существования явления (при температуре воздуха ниже 0°C). Французский словарь предложит более строгое определение *neige* — Eau congelée dans les hautes régions de l'atmosphère, et qui tombe en flocons blancs et légers (вода, замерзшая в верхних слоях атмосферы, выпадающая в виде белых легких хлопьев). Даже при сравнении этих определений уже видны некоторые различия в содержании данных понятий. Если же попросить дать определение снега эскимоса, для которого снег является одной из основных сред обитания, то он приведет еще больше дифференцирующих признаков данного объекта. Более того, говоря о снеге, покрывающем землю, он не пременно выделит подмножества объектов и определит их дифференциальные признаки.

Житель экваториальной Африки, не видевший снега, т.е. не имевший соответствующего ощущения, будет иметь о снеге только абстрактное представление, созданное в результате прочитанного либо услышанного. Его концепт снега будет походить на понятие с нулевым объемом, оно составит как бы пустой класс, за которым не будет стоять реально представляемая действительность. Иначе говоря, та часть языковых картин мира, которая демонстрирует внешнее подобие, т.е. представляется симметричной, является в самом деле неэквивалентной. Эта неэквивалентность отражает оппозицию общего и частного в когнитивной деятельности человека, разных уровней абстракции. Она обусловлена тем, что каждый этнос имеет собственное представление о мире, об общих явлениях культуры во всех ее четырех сферах (материальной, духовной, организационной и поведенческой). Речь здесь идет не только о том, что в одной этнической культуре могут отсутствовать некоторые элементы, имеющиеся в другой культуре, но и о том, что отношение к тем или иным объектам, существующим в общечеловеческой культуре, может быть различным. Эти объекты могут вызывать разные ассоциации, т.е. по-разному сопоставляться с культурным опытом народа. Вернемся к понятию снега. Для южан снег — экзотика, редкое явление природы, иногда пугающее и раздражающее, когда снег реально выпадает и на некоторое время останавливает жизнь в городах. В то же время снег — это символ Рождества. Для народов более северной части снег —

¹ Словарь русского языка. Т. 4. С. 164.

обычное явление, ожидаемое (психологическая готовность) и достаточно легко переносимое в определенные периоды года. Для народов Крайнего Севера снег представляет собой одно из основных жизненных средств.

Во всех трех случаях снег влияет на жизненный уклад и становится предметом разнообразных ассоциаций, но ассоциации эти в различных культурах в зависимости от климатических условий всегда различны. Если у южан снег — это бедствие, то у северных народов — либо нейтральное, либо положительное явление, которое во многом облегчает, а иногда и спасает жизнь (по снегу открываются санные пути, позволяющие двигаться по непроходимым дорогам, в другие сезоны снег защищает землю от мороза, спасая урожай, а соответственно и человека от голода). Чем большее место занимает снег в культуре того или иного народа, тем более обширной и вариативной оказывается лексико-семантическая область, связанная с этим явлением.

Эти различия в значениях наиболее отчетливо проступают именно в переводе, когда мы стараемся как можно точнее передать какое-либо понятие средствами иного языка.

Попытаюсь проиллюстрировать это теоретическое рассуждение о различии структуры понятия и концепта примером, непосредственно затрагивающим область перевода.

Приведу фрагмент из романа французского писателя М. Панёля, уроженца Марселя, прекрасно знающего юг Франции, Прованс, «Слава моего отца» (*La gloire de mon père*). В этом фрагменте речь идет о деде рассказчика, искусном каменотесе, с большим почтением относившемся к работе старых мастеров. Представим сначала русский перевод:

«Как только выдавался у него свободный день — а это бывало раз пять или шесть в году, — он вывозил всю семью пообедать на травке в пятидесяти метрах от Пон дю Гара.

Пока бабушка готовила еду, а дети барахтались в реке, дед поднимался на настил моста, что-то измерял, рассматривал какие-то стыки, делал какие-то чертежи в разрезе, гладил камни» (пер. П. Баккаретти).

«Dès qu'il avait un jour de liberté — c'est-à-dire cinq ou six fois par an — il emmenait toute la famille déjeuner sur l'herbe, à cinquante mètres du *pont du Gard*.

Pendant que ma grand-mère préparait le repas, et que les enfants pataugeaient dans la rivière, *il montait sur les tabliers du monument, prenait des mesures, examinait des joints, relevait des coupes, caressait des pierres*».

¹ Словарь русского языка. Т. 4. С. 164,

В первом высказывании мы видим «чужое» словосочетание *Пон дю Гар*, по форме явно имя собственное, которое, с точки зрения логики, должно обозначать единичный объект и заключать в себе, таким образом, единичное (индивидуальное) понятие. Этой формой, т.е. транскрипцией, переводчик, француз, южанин, хорошо знающий описываемую действительность, называет объект, неизвестный русскому читателю.

Концепт французского переводчика, которому хорошо известно, о каком объекте реальной действительности идет речь, т.е. в его индивидуальный концепт, облеченный в форму *pont du Garrd*, симметричен единичному понятию, сформировавшемуся во французской культуре и обозначенному этим именем. Но русский читатель, незнакомый ни с этим единичным объектом, ни с понятием, заключенным в форме *Пон дю Гар*, не может более или менее четко вывести из этого имени какой-либо концепт об объекте, во всяком случае из той фразы, в которой оно возникает. Его концепт не имеет ни ясного содержания, ни очерченного объема, его можно определить лишь через понятие максимального универсального класса — «нечто, возле чего можно обедать на травке». Это «нечто» может быть селением, сооружением, рекой, горой, рощей, площадью и т.п. Знак *Пон дю Гар* оказывается для русского читателя столь же малозначимым, как и имена Пер ла Шез, Вьё-пон, Дюран и пр. Потребуется довольно глубокое знакомство с французской культурой, чтобы эти имена действительно «заговорили», наполнившись значением, как заговорило сейчас и стало однозначно соотноситься с конкретным объектом — собором Парижской Богоматери — имя *Нотр-Дам* благодаря всемирно известному мюзиклу. А ведь еще каких-нибудь 50 лет тому назад даже начинавшие изучать французский язык школьники или студенты, не успевшие проникнуть во французскую культуру, иногда калькировали это имя: *наша дама из Парижа*.

Читатель, встретив имя *Пон дю Гар*, полагает, что в дальнейшем контекст объяснит значение непонятого имени. Так и случается, но не сразу. Следующая фраза текста также мало что проясняет. Мы видим лишь, что дети плескались в реке и что неподалеку был какой-то мост. За теми двумя фразами, что мы привели выше, следует текст:

«После еды он садился на траву впереди семьи, расположившейся за ним полукругом напротив этого многовекового памятника, и до вечера глядел на него.

Вот почему, даже тридцать лет спустя, его сыновья и дочери при одном упоминании о Пон дю Гар закатывали глаза и протяжно вздыхали». Читатель уже может построить логическую цепочку Пон дю Гар → мост → многовековой памятник → Пон дю

Гар. Он узнает, что Пон дю Гар — это старинный мост. Но о какой реке идет речь и чем примечателен этот мост, ему останется неизвестным. Более того, прагматическая сторона высказывания также изменяется, стирается. Русский читатель, стараясь расшифровать значение экзотического имени, отвлекается от той задачи, которую, на мой взгляд, старается решить здесь автор — вызвать симпатию к персонажу, который, будучи мастером своего дела, с таким трепетом и восхищением относится к творению древних мастеров и стремится воспитать эти чувства в своих детях.

Обратившись к французскому тексту, мы видим, что в словосочетании *pont du Gard* именем собственным является слово *Gard*. Все словосочетание может быть переведено конструкцией, где одно имя называет класс предметов, а другие — видовой признак, обозначенный именем реки: *мост через Гар*. Однако переводчик не идет этим, казалось бы, вполне логичным путем, а предпочитает транскрипцию словосочетания, придавая всему заключенному в нем понятию вид единичного, отражающего единичный объект.

В самом деле, переводчику хорошо известно, что *pont du Gard* — действительно единичный объект. Это уникальное сооружение, акведук через реку Гар, построенный еще древними римлянами в виде трех ярусов аркад, длиной 273 м и высотой 49 м. Французы называют его исключительно *Pont du Gard*, поэтому переводчик и транскрибирует это имя — *Пон дю Гар*, не задумываясь над тем, что имя, известное каждому французу, может быть неизвестно русскому. Нужно принять во внимание, что перевод, сделанный П. Баккаретти, имеет учебный характер и предназначен главным образом для французских студентов, изучающих русский язык, которым данное имя должно быть хорошо известно. Вероятно, это и определило выбор переводчика.

Для русского же читателя ситуация оказывается иной. Даже если из второй фразы он поймет, что Пон дю Гар — это мост, у него не возникнет концепта, отражающего уникальное сооружение. Скорее всего он ограничится общим понятием «мост», представляя себе Пон ди Гар как «один объект из класса мостов». Более того, изменением грамматической формы множественного числа на единственное при передаче понятия, заключенного в слове *les tabliers* (платформы трех ярусов моста) — *настил моста*, он в еще большей степени закрепляет за единичным объектом понятие общего класса, лишая его уникальности.

Этот пример показывает различие между **референтом** и **дено-татом** — теми самыми объектами реальной действительности, которые отражаются в понятиях. В самом деле, в любом речевом произведении называется с помощью знака не класс предметов, а какой-либо конкретный предмет этого класса. Иначе говоря, де-

нотативное значение оказывается не таким простым (соотнесенность с предметом), как это кажется на первый взгляд. Для различения классов предметов и конкретных предметов, о которых идет речь в конкретном тексте, в лингвистике и используют термины **денотат** и **референт**.

§ 6. Денотат и референт

Понятия референта и денотата в лингвистике иногда смешиваются.

Денотатом у Ч. Огдена и А.А. Ричардса обозначается фрагмент объективной действительности, отраженный в некотором речевом отрезке. В других теориях денотат определяется как абстрактная единица, некое множество объектов реальной действительности, которые могут обозначаться данным именем. В таком понимании денотат есть не что иное, как объем понятия. Некоторые авторы вообще не делают различия между денотатом и референтом, считая эти термины взаимозаменяемыми¹. Однако в современной лингвистике «уже наметилась тенденция к соответствующей терминологической дифференциации, основанная, в частности, на существенном с лингвистической точки зрения различении виртуального (возможного) и актуализированного значений языковых единиц»². Л.С. Бархударов считал, что для теории перевода различать понятия денотата и референта весьма важно: «В речи, в конкретном тексте знаки языка могут обозначать и чаще всего действительно обозначают не весь класс ("референт") в целом, а лишь один какой-нибудь конкретный предмет (или процесс, явление и пр.), который мы назвали денотатом»³. Иначе говоря, то, что сейчас в лингвистике предлагается называть термином референт, Бархударов обозначал термином денотат, и наоборот. Но не это важно для теории перевода, в конечном итоге можно прибегнуть к определенной терминологической конвенции и договориться о том, каким из этих двух имен обозначать виртуальную сущность, т.е. всю совокупность объектов реальной действительности, отвечающую содержанию какого-либо понятия и называемую соответствующим знаком, а каким — определенный, конкретный, называемый в конкретном речевом произведении. Важнее оказывается вывод, сделанный исследователем, о том,

¹ См., напр.: *Степанов Ю.С.*: «При рассмотрении лексики лингвисты пользуются также международными терминами, которые соответствуют выделенным русским терминам: **предмет** — то же самое, что **денотат** или **референт**» (*Основы общего языкознания*. М., 1975. С. 8).

² См.: *Булыгина Т.В., Крылов С.А.* Денотат // *Лингвистический энциклопедический словарь*. М., 1990. С. 128.

³ *Бархударов Л.С.* Указ. соч. С. 104.

го соответствие в переводе «нередко устанавливается не на уровне референтов, а на уровне денотатов. Это значит, что единица ИЯ и ее окказиональный эквивалент в ПЯ могут расходиться по своему референциальному значению, но совпадать по обозначаемым денотатам»¹. Именно «на денотативном тождестве обозначаемых объектов основываются переводческие приемы конкретизации и генерализации»², — полагает исследователь. Бархударов приводит для иллюстрации два примера из повести Дж. Селинджера «Над пропастью во ржи»:

That isn't too far from this crumby *place*... (Ch. I) Это не очень далеко отсюда, от этого треклятого *санатория*... All he did was lift the *Atlantic Monthly* off his lap and try to chuck it on the bed, next to me.

Просто он взял *журнал* с колен и хотел кинуть его на кровать, где я сидел.

Комментируя пример конкретизации (*place* > *санаторий*), Бархударов справедливо отмечает, что «конкретизация, разумеется, делается на основании информации, содержащейся в широком контексте»³. Во втором случае (*Atlantic Monthly* < *журнал*) обращения к контексту не требуется, «так как английское *monthly* обозначает ежемесячный журнал»⁴. В обоих случаях, по мнению исследователя, эквивалентность достигается «путем денотативного тождества данных лексических единиц в ИЯ и в ПЯ — они обозначают один и тот же предмет»⁵.

На мой взгляд, этот вывод принципиально неверен. В первом случае, действительно, знаки и заключенные в них понятия соотносятся с одним и тем же объектом действительности, который в реальной речи оказывается охарактеризованным большим или меньшим числом признаков. Ведь читатель уже понял из «предтекста», что *place* — это и есть тот самый *санаторий*, где находится персонаж сцены. Содержание понятия, заключенного в английском слове *place*, значительно беднее по сравнению с содержанием понятия, заключенного в русском слове *санаторий*. Но это не мешает читателю, следуя за сюжетом текста, понять, что речь идет об одном и том же объекте действительности. Этот пример в очередной раз иллюстрирует не что иное, как повторную номинацию, которая вполне допускает самые различные гипо-гиперонимические трансформации, но при этом объект, о котором идет речь, воспринимается как тождественный самому

¹ Бархударов Л.С. Указ. соч. С. 104.

² Там же. С. 106.

³ Там же. С. 105.

⁴ Там же.

⁵ Там же.

себе. Если полагать, что задача переводчика исчерпывается только этим, то можно считать ее полностью выполненной. При таком подходе денотативно точный прозаический перевод Гомера может расцениваться как самый верный, ведь в нем будут фигурировать, как представляется, те же самые объекты.

Денотативная тождественность (в терминологии Бархударова) при различии содержания возможна в устном переводе, когда и отправитель исходного сообщения, т.е. коммуникант, говорящий на языке *A*, и получатель переведенного высказывания, коммуникант, говорящий на языке *B*, видят перед собой, т.е. ощущают или представляют себе после ощущения реальный объект, о котором идет речь. Допустим, специалист с помощью переводчика объясняет иностранному коллеге принцип действия механизма, находящегося перед ними (непосредственное ощущение). Объяснение принципов действия и особенностей устройства этого механизма может происходить и вне непосредственного ощущения. Но оба коммуниканта будут понимать, о чем идет речь, поэтому переводчик может изменить понятие, конкретизировать или, напротив, генерализировать его, имея в виду один и тот же объект, **уже известный** коммуникантам.

Но второй пример, хотя он и кажется зеркальным отражением первого, иллюстрирует совершенно иной характер отношений между системами смыслов исходного высказывания и переведенного. Для читателя русского перевода, получившего фразу «Просто он взял *журнал* с колен и хотел кинуть его на кровать, где я сидел», навсегда останется неясным, какой был брошен журнал. Можно начать дискуссию о том, важно читателю или нет знать, о каком журнале идет речь. Но это уже будут вопросы другого порядка. Пока на элементарном уровне обозначения объектов реальной действительности мы должны констатировать, что у читателя русского текста никогда от этого перевода не возникнет знания о том, что персонаж бросил на кровать именно *Atlantic Monthly*, а не какой-то другой ежемесячный журнал.

Конкретный объект, описанный автором, с которым, возможно, у него связаны какие-то ассоциации (не случайно же автор избрал именно этот, а не иной объект) переводится в класс объектов — журнал.

Прежде чем проанализировать различия между объектом, выведенным в высказывании оригинала и в переводном высказывании, возвратимся к терминам «денотат» и «референт» и определим их содержание именно так, как мы будем их понимать в наших дальнейших рассуждениях. Следуя современной тенденции, сформировавшейся в отечественном языкознании, мы будем обозначать термином «референт» конкретный объект внеязыковой действи-

тельности, который имеет в виду автор речевого произведения, строя конкретное высказывание. Термином же «денотат» мы будем обозначать класс объектов реальной действительности, которые могут быть определены данным понятием, т.е. подпадают под его содержание. Таким образом, референт и денотат различаются степенью обобщенности как единичное, со всеми присутствующими ему дифференциальными признаками, и множественное, объединяющее совокупность аналогичных объектов в класс, на основе их сущностных признаков. В то же время и референт, и денотат могут представлять собой как реальные, так и идеальные сущности. Вспомним пример с римским акведуком через реку Гар возле Нима. Автор описывает конкретный, реально существующий объект действительности, т.е. референтом его высказывания является реальный объект. Возьмем другую крайность — сказочный персонаж, например *Красная шапочка*. Референтом сказочного речевого произведения оказывается идеальная сущность — вымышленная девочка в красной шапочке. Практически вся художественная литература оперирует одновременно и реальными, и идеальными сущностями, смешивая их, размещая идеальное в реальном и реальное в идеальном. И те, и другие фигурируют в качестве референтов в художественных речевых произведениях. Механизм возникновения идеальных сущностей, безусловно, интересный и для логики понятий, и для теории литературы, выходит за пределы нашего предмета. Поэтому посмотрим, во что превращаются референты, когда «переносятся» в переводе в иную культуру. Здесь возможны несколько вариантов, зависящих от когнитивного опыта автора, переводчика и получателя переводного речевого произведения. Если их знания о данном фрагменте действительности совпадают, то референт исходного речевого произведения окажется и референтом переводного речевого произведения. Вернемся к акведуку через Гар. Автор знает, о каком конкретном объекте идет речь, переводчик (француз) тоже хорошо знаком с этим объектом, этот объект известен со школьных лет каждому французу, в том числе и потребителям перевода — французам, изучающим русский язык. Поэтому и на уровне первичного (автором) и вторичного (переводчиком) порождений речевого произведения, и на уровне первичного (переводчиком) и вторичного (читателем перевода) восприятий речевого произведения у него будет один референт для всех участников процесса коммуникации. Этот референт остается неизменным, несмотря на разные способы его номинации: le pont du Gard → le monument → le chef-d'oeuvre millénaire → le pont du Gard → Пон дю Гар → мост → многовековой памятник → Пон дю Гар.

Но вдруг в процесс коммуникации попадает человек иной культуры, который в лучшем случае из текста понимает, что ре-

ферентом высказывания был мост. Следуя от знака к понятию, а затем далее к предмету реальной действительности, которую он должен себе представить, читатель попадает в область денотата понятия мост. Он представляет себе класс мостов. Если в тексте не последует никаких уточнений дифференциальных признаков именно данного объекта, то в его представлении речевое произведение окажется связанным с денотатом: он будет понимать, что речь идет об одном из мостов, об одном предмете из класса ему подобных, и сам будет наделять его дифференциальными признаками согласно собственному представлению о классе и возможных особенностях различных входящих в класс подклассов и индивидуальных объектов, т.е. тождества референции для автора речевого произведения и его получателя в этом случае не произойдет. Коммуникация окажется тождественной в лучшем случае на уровне некоего класса или подкласса объектов, т.е. денотата.

Это наглядно, в буквальном смысле слова, показывает пример русской *Красной шапочки*. Французская *Красная шапочка*, персонаж сказки Перро, одета в красный капюшон. Попав в русскую культуру, она оказывается одетой на иллюстрациях к сказке, на конфетных обертках либо в красный фригийский колпак, либо еще в какую-нибудь шапочку, но не в капюшон. Референт речевого произведения Перро, конкретный объект с определенным набором дифференциальных признаков превращается благодаря переводческой генерализации понятия в один из объектов некоего множества, т.е. в денотат, которому приписываются иные дифференциальные признаки, соответствующие представлениям получателя переводного речевого произведения, в данном случае художника, о том, какая именно шапочка могла быть на девочке. Зная, что сказка французская и что фригийский колпак — один из символов современной Франции¹, художник рисует себе соответствующий образ героини, который и воспроизводит затем в графической форме.

Далеко не всегда референция исходного текста совпадает с референцией высказывания перевода. Автор, строя свое речевое произведение, как правило, имеет в виду конкретный объект, переводчик же, если речь не идет о единичном предмете либо о том предмете, который хорошо ему известен или находится в поле его непосредственного восприятия, идет от знака через понятие к денотату. Он выбирает один объект из возможного в данном случае множества, приписывает ему определенные дифференциальные признаки и далее оперирует именно им как референтом.

¹ Французские революционеры 1789 г. были облачены в красные колпаки, напоминавшие по форме те, что носили древние фригийцы. Марианну — символ Французской республики — также изображают во фригийском колпаке.

Именно таким образом — от частного, конкретного, к общему, а затем к новому частному — и строится механизм семантического преобразования при переводе.

Для теории перевода различение понятий *денотат* и *референт* оказывается весьма важным, так как помогает более точно представить себе сам механизм переводческого преобразования. И не только потому, что в переводе один и тот же предмет (референт) может быть представлен разными по содержанию понятиями, как показывал Бархударов, объясняя принцип гипо-гиперонимических преобразований. Прежде всего потому, что позволяет понять, что в переводе часто происходит подмена референта, что референтами исходного высказывания и высказывания переводного оказываются разные предметы, являющиеся в то же время денотатами одного и того же понятия или аналогичных концептов.

В переводе постоянно коррелируют категории общего и частного: переводчик через общий объективный смысл знаков стремится проникнуть в индивидуальный субъективный смысл, который приписывает знаку автор конкретного речевого произведения. В то же время переводчик, называя предметы, уже обозначенные автором, нередко абстрагируется от конкретного предмета в силу того, что может лишь представить его, и говорит о нем как о классе. Исключения составляют ситуации, когда предмет речи находится в непосредственном ощущении автора исходного сообщения, переводчика и получателя переводного текста.

§ 7. Объективное и субъективное в переводе

Вряд ли стоит отрицать, что многие потери при переводе носят объективный характер, что переводчик скован системными межъязыковыми расхождениями, асимметрией культурных реакций, стилистическими нормами и т.п. Эти и другие столь же объективные факторы, влияющие на степень переводимости, традиционно изучаются наукой о переводе. Но только объективными факторами не исчерпываются потери при переводе. Точнее, не только объективные факторы влияют на переводческий выбор. В не меньшей степени этот выбор предопределен субъективными факторами, а именно способностью конкретного индивида — переводчика расшифровать то, что зашифровано автором в тексте оригинала, т.е. расшифровать выбор автора, и этот выбор простирается в трех сферах: реального (описываемые в тексте оригинала предметы реальной действительности в их взаимосвязях и с социально закрепленными прямыми и метафорическими значениями), идеального (представления автора текста о значениях этих предметов и их взаимосвязях, его впечатления о них, эмоции, связанные

с ними; эти представления, впечатления и эмоции могут не иметь постоянного характера, они могут возникнуть лишь в какой-то момент [вдохновение?] и не выводиться закономерно из всего творчества и мировоззрения автора) и знакового (речевые формы, избранные для отображения, но не реального, а идеального, т.е. формы текста, избранные автором исходя из индивидуального представления об их семиотической и эстетической значимости). Нередко в теории перевода обосновывались способы межъязыковых преобразований для описания на языке перевода тех реальных предметов, что фигурировали в тексте оригинала, а не тех идеальных сущностей, которые в действительности представлены в тексте оригинала. Идеал перевода при этом понимался как некое почти зеркальное отражение чужой действительности, а не того идеального мира, в котором эта действительность играет второстепенную роль. Такой перевод может иметь определенную ценность как этнографический документ, но оказывается пустым с точки зрения отражения его идеальной сущности. Не следует полагать, что отражение идеальной сущности текста имеет значение лишь в художественном переводе. Напротив, и в научном переводе или, точнее, в переводе научных текстов, который часто и по многим параметрам противопоставляется художественному переводу, идеальная сущность оказывается важнее реальной. Здесь уместно вспомнить об известном споре о том, чей перевод лучше — переводчика-профессионала, образованного филологически и не имеющего глубоких специальных знаний, или специалиста, прекрасно разбирающегося в предмете и владеющего в большей или меньшей степени языком оригинала и языком перевода. Переводчик-филолог будет переводить текст, пытаясь расшифровать заключенную в нем идеальную сущность, т.е. авторское видение реального предмета. Специалист же, продираясь сквозь дебри речевых форм иностранного языка и обнаружив там очертания предмета, будет стремиться сразу же описать этот предмет в силу своих профессиональных представлений о нем. А в этом случае велика вероятность того, что идеальная сущность предмета, т.е. то, что хотел сказать о предмете автор оригинального текста, будет подменено иной идеальной сущностью, той, которую создаст специалист-переводчик не только, а иногда и не столько на основании текста оригинала, сколько на основании собственного понимания предмета. Кто из устных переводчиков не попадал в ситуацию, когда в беседе профессионалов ведущие переговоры специалисты не дослушивают перевод до конца и начинают отвечать собеседнику, домыслив часть его слов в силу хорошего знания предмета. Часто это «речевое прогнозирование» оказывается удачным. Но нередко и случаи ложной догадки. И здесь на помощь приходит

переводчик, пытаясь распутать сложный узел из высказанного и домысленного. А если в качестве переводчика выступает специалист? Не будет ли он домысливать не совсем точно понятый оригинальный текст, не подменит ли он своим представлением о предмете представление о нем автора оригинального текста? Различение реального, предметного, и идеального в переводе чрезвычайно важно. Взгляд на перевод как на отражение идеального позволяет иначе взглянуть на многие извечные проблемы теории перевода, а именно на проблемы переводимости и адекватности, вольного и буквального в переводе, проблему реалий и многое другое. Но уяснение идеальной сущности, заключенной в тексте оригинала, представляется весьма затруднительным. Современная теория перевода не располагает сколько-нибудь эффективными методами для решения этой задачи. Нельзя согласиться с тем, что теория перевода не уделяла должного внимания проблеме понимания¹, она научила переводчиков находить соответствия предметам одной культуры в другой культуре, устанавливать межкультурные аналогии и избирать средства для их обозначения средствами языка перевода. Так, денотативная модель показывает нам, что если мы перевозим хрупкие, легко бьющиеся предметы и пишем при этом на коробке «*Осторожно: стекло!*», то, поняв предметную ситуацию, при переводе этого предостережения на французский язык мы используем узуальную форму «*Fragile*», несмотря на полное отсутствие семантической аналогии между речевыми конструкциями. Семантическая модель перевода поможет **понять** семантическую структуру английского слова *student* и выбрать соответствующий эквивалент русского языка для перевода в зависимости от того, идет ли речь о юноше или о девушке, обучающемся средней школы или высшей и т.п. И в том и в другом случае **сообщение** о предметной ситуации будет передано. Что же касается идеальной сущности высказывания, то ее дешифровка, т.е. понимание, еще не нашла должного отражения в науке о переводе.

§ 8. Эквивалентность и адекватность, верность и точность

В современной теории перевода, стремящейся отойти от использования недостаточно точных, неоднократно критикованных терминов, характеризующих перевод таких, как «точность» и «верность», наряду с термином «эквивалентность» широко используется термин «адекватность». Интересно, что термины «эквивалентность» и «адекватность» оказываются этимологически

¹ См.: Крюков А.Н. Межъязыковая коммуникация проблемы понимания // Перевод и коммуникация. М., 1977. С. 74.

связанными, так как восходят к одной латинской форме *aequè* — равно, одинаково, так же.

Что же означает понятие адекватности перевода, какую роль оно может сыграть в теории перевода, в чем отличие категории эквивалентности от категории адекватности?

По всей вероятности, понятие адекватности перекочевало в теорию перевода из теории познания, где термином «адекватное» обозначается *верное воспроизведение* в представлениях, понятиях и суждениях объективных связей и отношений действительности. Для теории перевода в качестве такой действительности выступает оригинальный текст как стройная система связей и отношений между составляющими его элементами. Задачей же перевода является верное воспроизведение этой системы связей и отношений средствами другого языка. Что же предполагает *верное* воспроизведение подлинника (что термин *верный* широко используется в зарубежной теории перевода для обозначения того же понятия, что и *адекватный*, ср. франц. *fidèle*)! Расшифровка определения *верный* через синонимы *соразмерный, соответствующий, правильный, точный* мало что может добавить к знанию о том, каким должен быть текст перевода по сравнению с текстом оригинала. Пожалуй, только определение *соразмерный* подсказывает нам, что текст перевода не должен ни превышать текст оригинала, ни быть короче его, хотя совершенно очевидно, что данное требование достижимо лишь относительно. Что же касается определения *соответствующий* (чему?), *правильный* (по оценке кого?), *точный* (?), то они достаточно абстрактны, хотя и употребляются довольно часто по отношению к переводу.

Категория «верности» еще в античный период ассоциировалась с буквальным переводом. Достаточно вспомнить Горация и его известное высказывание «*Nec verbum verbo curabis reddere fidus interpres*», получившее впоследствии так много интерпретаций. Сколько раз критики перевода задавали вопрос: «Кому должен быть верен переводчик? Автору оригинала? Тексту оригинала? Или читателю, доверяющему ему и наивно полагающему, что перевод — это то же самое, что создал Автор, только... на другом языке? Само определение *верный* представляется достаточно расплывчатым. Что такое *верный*! Заслуживающий доверия? Неизменно придерживающийся чего-либо? Не вызывающий сомнений в своей надежности? Соответствующий истине? Точный и безошибочный? Неизменный? Хотелось бы, чтобы перевод обладал всеми этими качествами. Но, увы, реальный перевод лишь отчасти заслуживает доверия, лишь частично придерживается подлинника, всякий раз вызывая сомнения в своей надежности. Иначе говоря, применение определения *верный* к переводу оказы-

вается прекрасной метафорой, но не точным термином теории. Пожалуй, сегодня определение *верный* по отношению к переводу, скорее, является категорией исторической, позволяющей глубже шить такое яркое явление в переводческой практике прошлого, как «прекрасные неверные».

Столь же расплывчатым оказывается определение *точный* по отношению к переводу. Это заставило исследователей искать иное юво для определения основного искомого качества перевода. В целом ряде работ по теории перевода, — отмечал А.В. Федоров, — усиленно подчеркивалась относительность понятия "точ-ости". Понятие это было взято под сомнение. Даже слово "точ-ость" в применении к художественному переводу стало реже потребляться в нашей художественной литературе последних десятилетий. В этом нашел выражение *верный* в своей основе принцип отказа от попыток устанавливать какие-либо абсолютные соответствия между разноязычными текстами, оперировать какими-либо величинами, взвешивать и измерять. Вместо слова "точность" и выдвинулся термин "адекватность", означающий "соответствие", "соотнесенность", "соразмерность". Есть, однако, возможность заменить этот иностранный термин русским словом "полноценность", которое в применении к переводу означает: 1) соответствие подлиннику по функции (полноценность передачи) и 2) оправданность выбора средств в переводе»¹.

Стараясь уточнить понятие полноценности (адекватности) Перевода, Федоров формулирует более развернутое определение: «Полноценность перевода означает исчерпывающую передачу смыслового содержания подлинника и полноценное функционально-стилистическое соответствие ему.

Полноценность перевода состоит в передаче специфического для подлинника соотношения содержания и формы путем воспроизведения особенностей последней (если это возможно по языковым условиям) или создания функциональных соответствий этим особенностям. Это предполагает использование таких языковых средств, которые, часто и не совпадая по своему формальному характеру с элементами подлинника, выполняли бы аналогичную смысловую и художественную функцию в системе целого»².

Федоров ставит знак равенства между понятиями полноценности и адекватности. Адекватность для него — это всего лишь иностранный термин, который, согласно правилам художественного редактирования текста, лучше заменить словом родного языка. Однако от такой замены проблема не становится более яс-

¹ Федоров А.В. Основы общей теории перевода. М., 1983. С. 125—126.

² Там же. С. 127.

ной. Напротив, уподобление адекватности перевода его полноценности, предложенное Федоровым, ставит новые вопросы.

Прежде всего, для того чтобы оценить правомерность данного тождества, обратимся к определениям прилагательных *адекватный* и *полноценный* в лексической системе русского языка.

Прилагательное *адекватный* означает «вполне соответствующий, совпадающий», а прилагательное *полноценный* — «обладающий в полной мере необходимыми признаками, качествами»¹. Как видно из этих определений, прилагательные *полноценный* и *адекватный* различаются прежде всего тем, что первое дает качественную оценку чему-либо безотносительно к другим предметам и явлениям, в то время как второе непременно предполагает сравнение, соотнесение одного явления с другим, не определяя их качеств. Эти различия отчетливо проявляются в сочетаемости данных слов с другими. Так, можно сказать *полноценная валюта*, *полноценный диплом*, *полноценный продукт*, *полноценное производство*, *полноценный летчик* и т.п. Вряд ли эти имена можно определить прилагательным *адекватный*. У прилагательного *адекватный* оценочное значение отсутствует. В самом деле, трудно с уверенностью сказать, несут ли отрицательную или положительную оценку такие терминологические словосочетания, как *адекватные меры*, *адекватные ответные действия*, довольно часто используемые в политической речи. Даже бытовые высказывания *адекватное/неадекватное поведение* не несут в себе ярко выраженного оценочного значения. Слово *адекватность* представляет в данном случае некоторый эвфемизм по отношению к прямо оценочным высказываниям. Отсутствие возможности соотнесения и сравнения объектов, которая необходима любой теории перевода, заставляет отказаться от термина «полноценный» по отношению к переводу. Вместо него возникает новое, более соответствующее задачам теории перевода определение — *равноценный*. В.Н. Комиссаров вводит категорию коммуникативной равноценности в само определение перевода. «Перевод, — пишет он, — это вид языкового посредничества, при котором на другом языке создается текст, предназначенный для полноправной замены оригинала в качестве коммуникативно равноценного последнему»². Предложенное определение, по мнению этого исследователя, «охватывает все переводы, хорошие и плохие, и позволяет отграничить перевод от других видов языкового посредничества, не предназначенных для этой цели»³. В этом определении угадываются те же признаки перевода, что и в приведенном выше определении полноценности, данном

¹ См.: Словарь русского языка: В 4 т.

² Комиссаров В.Н. Современное переводоведение. М., 2001. С. 53.

³ Там же.

Федоровым, хотя использована иная терминология. Для Федорова главным свойством перевода оказывается функциональное соответствие текста перевода тексту оригинала. Комиссаров пользуется более широкой формулировкой коммуникативной равноценности. В то же время в определении Федорова есть одно важное, на мой взгляд, уточнение, касающееся оправданности выбора средств в переводе. Это положение вновь заставляет нас обратиться к категории адекватности.

В русском языковом сознании слово *адекватность* закрепилось за отношением между какими-либо действиями субъектов и ситуациями, в которых эти действия реализуются, либо действиями и ожидаемыми от них результатами, действиями и нормами поведения и т.п. Но адекватными не могут быть объекты по отношению друг к другу.

При системном подходе к переводу распространение понятия адекватности на перевод обращает нас к тем свойствам перевода, которые проявляются в его взаимодействии с окружающей средой. Адекватность перевода предполагает его соответствие тем ожиданиям, которые возлагают на него участники коммуникации, а также тем условиям, в которых он осуществляется. Категория адекватности является главным образом характеристикой не степени соответствия текста перевода тексту оригинала, а степени его соответствия ожиданиям участников коммуникации. В качестве последних могут выступать оба участника коммуникации, как автор исходного текста, так и получатель сообщения в переводе. Адекватность такого уровня можно наблюдать, в частности, в устном переводе, когда исходный текст изначально создается для перевода, а условия перевода и характер его протекания определены заранее. Оба коммуниканта считают перевод адекватным, если коммуникация оказывается успешной, т.е. если задачи коммуникации решены. При этом ни тот, ни другой коммуникант не сомневаются в том, что речевое произведение, созданное переводчиком, эквивалентно исходному. В этом случае срабатывает так называемая «презумция коммуникативной равноценности», которая возникает у коммуникантов каждый раз, когда текст создается как перевод и используется в качестве перевода.

Тем не менее адекватность как свойство перевода в большей степени ориентирована на получателя сообщения, созданного переводчиком. Во всех случаях, когда переводу подлежит текст, создававшийся «для внутреннего потребления», т.е. как речевое произведение, перевод которого изначально не предполагался, адекватность оказывается всецело ориентированной на получателя переводной продукции. Именно он определяет степень коммуникативной равнозначности оригинала и перевода, необходимую

ему для решения задач коммуникации. Поэтому некоторые исследователи считают необходимым разграничить разные уровни адекватности. Так, Ю.В. Ванников предлагает различать прежде всего семантико-стилистическую адекватность, которая определяется «через оценку семантической и стилистической эквивалентности языковых единиц, составляющих текст перевода и текст оригинала», и функциональную (прагматическую, функционально-прагматическую), которая «выводится из оценки соотношения текста перевода с коммуникативной интенцией отправителя сообщения, реализованной в тексте оригинала»¹. Кроме того, учитывая потребности информационной практики, в которую вовлекается и перевод, он видит необходимость выделить особый тип адекватности, а именно «дезидеративную адекватность», которая оказывается всецело ориентированной на запросы получателя переводной продукции. «С позиции семантико-стилистической теории адекватности такие виды обработки текста не должны считаться переводами, — отмечает исследователь. — На самом же деле, если они правильно передают требуемый аспект информации, заключенный в иноязычном тексте, т.е. реализуют коммуникативную установку, иницируемую получателем, их следует признать полноправными переводами, отличающимися от других "собственно переводов" типом своей адекватности»². К этому типу адекватности по сути дела исследователь относит такие виды информационной обработки текста, как выборочный перевод, реферирование, аннотирование, просмотрное чтение и т.п., которые сближаются с переводом тем, что оперируют исходными текстами на одном языке и производят тексты на другом, т.е. имеют тот же механизм, что и перевод.

Наконец, последней разновидностью адекватности оказывается так называемая «волюнтаривная» адекватность, которую исследователь усматривает в переложениях. Она определена как волюнтаривная в силу того, что в этом случае активно проявляется собственная коммуникативная установка переводчика. Автор данной типологии полагает, что все эти различные виды перевода, предполагающие различный уровень близости текста перевода тексту оригинала, объединены между собой тем, что являются фактами двуязычной коммуникации при посредничестве переводчика.

В рассмотренной выше концепции понятие адекватности полностью покрывает собой все типы соответствия между текстом оригинала и текстом перевода. В этом случае понятие экви-

¹ Ванников Ю.В. Проблемы адекватности перевода: Типы адекватности, виды перевода и переводческой деятельности // Текст и перевод. М., 1988. С. 34—37.

² Там же. С. 38.

валентности оказывается просто излишним. Иначе говоря, понятие адекватности поглощает понятие эквивалентности. Но такой функциональный подход к установлению степени соответствия исходного речевого произведения и его перевода, опирающийся на коммуникативные установки трех участников коммуникации (автора оригинального текста, получателя текста перевода, т.е. «заказчика», и самого переводчика), выводит за рамки интересов теории перевода «таинство» переводческой кухни, его операции по максимально полному перевыражению всей системы смыслов, заключенной в тексте оригинального речевого произведения. По сути, функционально допустимыми оказываются любые формы межъязыкового посредничества независимо от того, насколько эквивалентен текст, порождаемый в процессе таких операций, тексту перевода. С таким расширенным пониманием перевода трудно полностью согласиться. Сведение всех разновидностей межъязыкового посредничества к переводу чрезмерно расширяет и размывает рамки самого объекта, что уводит теорию перевода на слишком зыбкую почву. В этой концепции привлекает то, что различение типов адекватности позволяет нам вновь ввести перевод в круг основных составляющих коммуникативного акта. Не следует забывать, что коммуникативный акт — это не только участники коммуникации, но и само сообщение, система смыслов в словесном облике. Именно установка на сообщение вновь возвращает нас к категории эквивалентности, ведь при всей важности коммуникативных установок на отправителя исходного сообщения, получателя текста перевода и самого переводчика не менее значимыми являются тексты, порождаемые в процессе этого акта коммуникации, и отношение соответствия между ними.

Поэтому не менее верным представляется и такой взгляд на перевод, при котором максимальное совпадение между содержанием оригинала и перевода считается очевидным. В этом случае «хорошим», или «правильным», признается только эквивалентный перевод¹. В.Н.Комиссаров, полагая, что категория оценочности оказывается при таком подходе естественным признаком категории эквивалентности, предлагает вовсе вывести термин «адекватность» из научного оборота теории перевода². Исследователь исходит из положения теоретической концепции Федорова, уподоблявшего адекватность полноценности.

Но, как мы пытались показать выше, адекватность и полноценность суть разные понятия, и понятию адекватности в отличие от понятия полноценности оценочность не свойственна. Поэтому нет достаточных оснований для того, чтобы устранять термин

¹ *Комиссаров В.Н.* Современное переводоведение. С. 117. ² Там же.

«адекватность» из теории перевода. Он не является дублетом термина «эквивалентность», ни тем более таких понятий с неясным объемом, как «точность» и «верность». Термин «адекватность» обозначает особую категорию теории перевода. Его сосуществование с категорией эквивалентности не только допустимо, но и целесообразно. Однако для того, чтобы они могли существовать в пределах одной теории, следует четко разграничить их понятийные области. Во всяком случае при первом приближении к разграничению понятийных сфер адекватности и эквивалентности можно сделать вывод о том, что в переводе не все адекватно, что эквивалентно и не все эквивалентно, что адекватно.

Такой взгляд на категории адекватности и эквивалентности в известной степени совпадает с трактовкой различия между ними, предложенной А.Д. Швейцером. Этот исследователь отмечал несколько отличий одной категории от другой. Полагая, что обе категории имеют оценочный и нормативный характер, он видел первое их различие в том, что эквивалентность ориентирована на результаты перевода, на соответствие текста перевода определенным параметрам оригинала, в то время как адекватность связана с условиями протекания межъязыкового коммуникативного акта¹. «Иными словами, если эквивалентность отвечает на вопрос о том, соответствует ли конечный текст исходному, то адекватность отвечает на вопрос о том, соответствует ли перевод как процесс данным коммуникативным условиям»². Второе различие состоит в том, что эквивалентность предполагает максимально полную передачу «коммуникативно-функционального инварианта» оригинала, в то время как адекватность представляет собой некий компромисс, на который идет переводчик, жертвуя эквивалентностью для решения главной задачи. Такой главной задачей считается сохранение в переводе функциональных доминант исходного текста. Иначе говоря, адекватность имеет не максимальный, а оптимальный характер. Швейцер полагал, что категория адекватности выводится непосредственно из переводческой практики, так как в реальной жизни переводчик не всегда имеет возможность максимально полно передать всю систему смыслов, заключенную в исходном речевом произведении. Иногда, например в устном переводе, он вынужден сокращать сообщение, максимально «сжимая», компрессируя его, чтобы успеть за выступающим. В другом случае он изменяет функциональное значение исходного текста, когда требуется, например, только извлечь необходимую информацию из текста имеющего для адресата оригинала значение нормативного документа. «Отсюда вытекает, — заклю-

¹ Швейцер А.Д. Теория перевода: Статус, проблемы, аспекты. М., 1988. С. 95.

² Там же.

мал исследователь, — что требование адекватности носит не максимальный, а оптимальный характер: перевод должен оптимально соответствовать определенным (порой не вполне совместимым друг с другом) условиям и задачам»¹. При таком подходе адекватными можно считать и переводы, сделанные французскими мастерами «прекрасных неверных».

Таким образом, мы видим, что во всех теоретических концепциях происходит более или менее четкое разделение двух сфер: сферы речевых произведений и соотношения между ними и сферы условий коммуникации, речевой ситуации, коммуникативного акта в целом. У Федорова оба аспекта представлены как два необходимых требования к полноценному переводу. У Ванникова они составляют определенные уровни адекватности, у Комиссарова — уровни эквивалентности, а у Швейцера определяются как адекватность и эквивалентность.

Несмотря на явные и неявные терминологические различия, мы обнаруживаем если не общий, то во всяком случае очень близкий подход к тому, между какими аспектами перевода устанавливаются **соответствия**.

Понятия функций, функциональных различий речевых произведений, коммуникативных актов прямо или косвенно возникают во всех теориях соответствий. Причем в большинстве случаев эти теории опираются на функциональную структуру коммуникативного акта, предложенную Якобсоном. Его модель акта коммуникации оказывается если не универсальной, то во всяком случае доминирующей при определении критериев межъязыковых соответствий, устанавливаемых в переводе.

Провозгласив семиотическую сущность перевода, исследователи стремятся уложить свои критерии соответствий в довольно жесткие рамки трех типов отношений, в которые вступают языковые знаки с окружающей действительностью, а также между собой в речевой цепи, а именно прагматические, семантические и синтаксические отношения.

Швейцер не без оснований полагал, что для «анализа эквивалентных отношений при переводе более подходит типологическая схема Р. Якобсона, в которой выделены функции, отличающиеся друг от друга установкой на тот или иной компонент речевого акта. Это такие функции, как референтная или денотативная (установка на референт или «контекст»), экспрессивная — эмотивная (установка на отправителя), конативная — волеизъявительная (установка на получателя), фатическая — контактоустанавливающая (установка на контакт между коммуникантами), металингвистическая (установка на код), поэтическая (установка

Швейцер А.Д. Указ. соч. С. 96.

на сообщение, на выбор его формы). В соответствии с этими функциями можно говорить об эквивалентности референтной, экспрессивной, конативной, фатической, металингвистической и поэтической»¹.

Но далее следовал неожиданный вывод о том, что «установление доминантных функций оригинала (референтной, экспрессивной, конативной, фактической, металингвистической или поэтической) определяется прагматикой текста — коммуникативной интенцией отправителя и коммуникативным эффектом текста — и предполагает наличие прагматической эквивалентности между оригиналом и переводом. Иными словами, прагматические факторы играют доминирующую роль как в иерархической модели уровней эквивалентности, так и в одномерной функциональной типологии эквивалентности»².

Возникают по меньшей мере два вопроса: откуда берется эта самая прагматика, состоящая в коммуникативной интенции отправителя и коммуникативном эффекте текста, т.е. в его воздействии на получателя, и почему эта прагматика определяет не только референтную, поэтическую, контактоустанавливающую и металингвистическую, но и экспрессивную и волеизъявительную функции? Эти вопросы не проясняются, а, напротив, выделяются еще рельефней, когда исследователь стремится уточнить и пересмотреть категорию коммуникативной эквивалентности. Конкретизируя смысл, который вкладывается в понятие коммуникативного эффекта, он отмечает, что это понятие является одним из элементов следующей триады: 1) коммуникативной интенции (цели коммуникации); 2) функциональных параметров текста; 3) коммуникативного эффекта. Эти три категории соотносятся с тремя компонентами коммуникативного акта: 1) отправителем; 2) текстом; 3) получателем³. Экспрессивная и волеизъявительная функции, являющиеся неотъемлемыми частями функциональных параметров текста, оказываются продублированными в триаде, так как именно они создают коммуникативный эффект и задают коммуникативную интенцию.

Логический сбой происходит, на мой взгляд, из-за того, что прагматика, которая всему голова, предстает как составная часть сложного понятия переводческой эквивалентности.

Чтобы лучше понять взаимодействие функциональных параметров текста, прагматики текста и найти им место в общей теории эквивалентности и адекватности, обратимся к многоуровневым и функциональным моделям эквивалентности.

¹ Швейцер А.Д. Указ. соч. С. 91.

² Там же.

³ Там же. С. 92.

§ 9. Многоуровневые теории эквивалентности

В.Н. Комиссаров, анализируя категорию эквивалентности, справедливо отмечал, что «сопоставление переводов с их оригиналами показывает, что существует несколько типов эквивалентности, в каждом из которых разные части содержания исходного текста. Изучение уровней эквивалентности позволяет определить, какую степень близости к оригиналу переводчик может достичь в каждом конкретном случае»¹. Мы уже убедились в том, что реальные переводы соответствуют оригиналам в разной степени, оставаясь при этом именно переводами, а не иными видами межъязыкового посредничества. Попытка построить типологию эквивалентности, найти те ступени, которые ведут от минимально возможной к максимальной эквивалентности, а также установить объективную, обоснованную границу, отделяющую перевод от «неперевода», и приводит к теории уровней эквивалентности.

Наиболее известные теории уровней эквивалентности строятся на семиотических основаниях, точнее, на выделенных семиотикой трех типах отношений знака — прагматическом, семантическом и синтаксическом.

Понятие многоступенчатого переводческого эквивалента приобретает достаточно четкие очертания в теории Г. Егера². Он приходит к понятию коммуникативной эквивалентности через понятие коммуникативной значимости, которая и составляет основу этого типа эквивалентности. Коммуникативная значимость текста оказывается его свойством вызывать определенный коммуникативный эффект. Она возникает из функций языковых знаков, которые связаны с семантическим, синтаксическим и прагматическим уровнями отношений. Эти отношения, согласно гипотезе Черри, в нормальной речевой коммуникации находятся в определенных иерархических отношениях: семантический уровень подчиняет себе синтаксический, и оба они подчинены прагматическому уровню. Внутри семантического значения различаются сигнификативное и денотативное. Таким образом, модель переводческой эквивалентности, отражающая иерархию отношений языковых знаков, выстраивается в следующих четырех уровнях:

- 1 — прагматический (для чего говорить);
- 2 — семантический 1 (денотативный) (о чем сказать);
- 3 — семантический 2 (сигнификативный) (как сказать);
- 4 — синтаксический (как расположить элементы высказывания относительно друг друга).

¹ Комиссаров В.Н. Современное переводоведение. С. 134.

² См.: Егер Г. Коммуникативная и функциональная эквивалентность // Вопросы теории перевода в зарубежной лингвистике. М. 1978. С. 137—156.

Полная эквивалентность, или собственно эквивалентность, между текстом оригинала и текстом перевода достигается тогда, когда на всех четырех уровнях значения ИТ инвариантны значениям ПТ.

Данная концепция, и особенно идея о доминирующей функции прагматических отношений, подчиняющей себе все другие типы, была поддержана многими исследователями. Швейцер утверждал, что «прагматический уровень занимает высшее место в иерархии уровней эквивалентности. В этой иерархии существует следующая закономерность: каждый уровень эквивалентности предполагает наличие эквивалентности на всех более высоких уровнях»¹.

Прагматический уровень эквивалентности, возведенный в ранг главного, высшего, составляет то необходимое коммуникативное ядро, без которого эквивалентность не может быть достигнута. Прагматическое значение составляет некий минимум инвариантности, по достижении которого уже оказывается возможным говорить о переводе.

Рассмотрим гипотетическую речевую ситуацию. Переводчик сопровождает в аэропорту иностранца, не понимающего по-русски. Их цель — встретить зарубежную делегацию. Переводчик слышит интересующее его и его клиента сообщение о том, что самолет, в котором летят те, кого они ждут, приземлился: «Произвел посадку самолет авиакомпании "Эр-Франс", совершавший рейс № 2332 из Парижа». Переводчик может перевести данное высказывание полностью, так как оно не содержит каких-либо элементов, трудных для перевода. Но вполне возможно, что он просто скажет: «*Ça y est, on a atterri*». В этом случае на всех уровнях, расположенных ниже прагматического, подобия значений в оригинальном тексте и в тексте перевода не отмечается. Но получателю переводного сообщения не важно, что на языке оригинала сообщение было передано в клишированной форме, в которой использованы единицы выражения, принадлежащие официальной речи. Переводчик же использовал формы выражения, свойственные разговорной речи. Ему также не важно, что предметная ситуация, в которой фигурируют самолет, владеющая им авиакомпания, рейс, не воспроизведена в тексте перевода и что переводчик местоимением *on* обозначил нечто неопределенное — то ли самолет, то ли делегацию, которую они ждут. Ему также безразлично, что в тексте перевода существительное *посадка* преобразовано в глагол *a atterri*, равно как и то, что во французском высказывании грамматический субъект стоит перед глаголом, а в оригинальной русской — после. Для него главное в том, что ожи-

¹ Швейцер А.Д. Теория перевода. С. 85.

даемое им действие произошло. Иначе говоря, цель коммуникации — сообщение о свершении ожидаемого события — достигнута. Возникает, правда, вопрос о том, можно ли считать высказывание переводчика переводом услышанного им сообщения. Или же здесь мы сталкиваемся с какой-либо иной формой межъязыковой коммуникации, близкой переводу, но все же не с переводом? Или же переводы могут различаться степенью эквивалентности, оставаясь все же переводом?

Разделив двуединый процесс перевода на два этапа и вычленив соответствующие единицы на каждом из двух этапов, а именно единицу декодирования и единицу репродукции, мы можем сосредоточить внимание на этапе репродуцирования текста в переводе и установить, каким образом достигается эквивалентность фрагментов текстов оригинала и перевода.

Для этого обратимся вновь к некоторым теориям эквивалентности, построенным в виде уровневых моделей, и вспомним модель, которая легко выводится из рассуждений Егера.

Швейцер предлагает уровневую модель эквивалентности, в которой прагматический уровень также доминирует над всеми остальными. По мнению Швейцера, «прагматический уровень, охватывающий такие жизненно важные для коммуникации факторы, как коммуникативная интенция, коммуникативный эффект, установка на адресата, управляет другими уровнями. Прагматическая эквивалентность является неотъемлемой частью эквивалентности вообще и наслаивается на все другие уровни и виды эквивалентности»¹. Швейцер представляет иерархию уровней эквивалентности в виде следующей таблицы:

Уровень эквивалентности		Типы инварианта			
		Синтаксический	Компонентный	Референциальный	Прагматический
Синтаксический		+	+	+	+
Семантический	компонентный	—	+	+	+
	референциальный	—	—	+	+
Прагматический		—	—	—	+

Нетрудно заметить, что построенная Швейцером уровневая модель эквивалентности практически ничем не отличается от модели Егера. Она лишь перевернута, но это не меняет сути отношений, устанавливаемых исследователями между оригинальным речевым произведением и его переводом. В ней обнаруживаются

¹ Швейцер А.Д. Указ. соч. С. 86—87.

те же три основных уровня, построенных на трех основных типах отношений языкового знака: прагматический, семантический, синтаксический. Так же семантический уровень разделяется на два подуровня в соответствии с различием в семантике денотативных и сигнификативных значений. Так же доминирующим оказывается прагматический уровень. Швейцер, однако, представляет модель, предложенную Егером, в структурированном виде, что придает ей большую оперативную ценность.

Комиссаров строит более развернутую модель уровней эквивалентности. В последнем уточненном варианте предложенная им модель предполагает пять иерархически взаимосвязанных уровней:

- 1 — уровень цели коммуникации;**
- 2 — уровень описания ситуации;**
- 3 — уровень способа описания ситуации;**
- 4 — уровень структуры высказывания;**
- 5 — уровень лексико-семантического соответствия.**

Сопоставив эту модель с той, которая предлагалась Швейцером, мы обнаруживаем определенное сходство на первых четырех уровнях: уровень цели коммуникации соответствует прагматическому, уровень описания ситуации — семантическому референциальному, уровень способа описания ситуации — семантическому компонентному и уровень структуры высказывания — синтаксическому. В модели Комиссарова по отношению к модели Швейцера изменена иерархия двух уровней: уровень описания ситуации подчиняет себе уровень способа описания ситуации. Иначе говоря, перевод на уровне способа описания ситуации предстает как более точный по отношению к уровню описания ситуации. С таким изменением иерархии уровней эквивалентности трудно не согласиться. Мы уже показывали на примере, заимствованном у Р. Барта, насколько обедняется текст перевода, если в нем передается только информация о предмете речи (денотативное или референциальное значение) и опускается информация о том, как этот предмет отражается в сознании автора, что находит выражение в выборе определенных речевых форм.

Комиссаров дополняет модель эквивалентности еще одним уровнем — уровнем лексико-семантического соответствия. Это дополнение представляется существенным, во всяком случае, по двум причинам. Во-первых, оно логически завершает иерархию уровней эквивалентности: начав с уровня цели коммуникации, где перевод оказывается максимально свободным, вольным (за верхним пределом этого уровня вряд ли можно уже говорить о переводе), Комиссаров доходит до уровня пословной эквивалентности, т.е. до уровня буквального перевода, который в опреде-

ленных случаях также возможен. Во-вторых, автор модели привлекает внимание к слову, которое в реальном переводе весьма часто выступает в качестве единицы эквивалентности. Множество трансформационных операций, известных в теории перевода, связаны именно с преобразованием слов (конкретизация, генерализация и т.д.).

На первый взгляд, этот уровень эквивалентности переключается с уровнем способа описания ситуации (компонентный уровень у Швейцера). Но это не так. В самом деле, на уровне способа описания ситуации Комиссаров рассматривает семантическую структуру не отдельного слова, а высказывания как речевой формы отражения той или иной предметной ситуации, его компонентный состав.

Таким образом, выделение пяти уровней эквивалентности, различающихся степенью детализации, точности и полноты смыслов, представляется обоснованным.

Однако в типологии уровней эквивалентности Комиссарова угадывается некоторое противоречие. Первые три уровня выделяются на основе ономаσιологического подхода к сравнению текстов оригинала и перевода, а оставшиеся два, напротив, семасиологического. Ведь в первых трех случаях Комиссаров движется от значений (цель высказывания — ситуация — отражение ситуации сознанием автора) к формам их выражения в ИЯ и ПЯ, т.е. к знакам. В четвертом и пятом случаях он идет от форм выражения, знаков (синтаксической структуры и слов) к их значениям.

Типология Егера — Швейцера менее подробна, но более логична. Она заявлена как функциональная и построена на установленных лингвистикой функциях языкового знака, т.е. на отношениях между знаком и участниками акта коммуникации (прагматическая функция), между знаком и отражаемым в нем фрагментом реальной действительности (семантическая функция) и между знаками в процессе коммуникации (синтаксическая функция). Разведение семантического уровня на два подуровня (Егером и Швейцером) с точки зрения строгости критериев типологии также некорректно. Ведь выделяемый в особый подуровень сигнификативный аспект семантического значения характеризует не столько отношения между действительностью и знаком, сколько между знаком и коммуникантом, т.е. может рассматриваться в пределах прагматического аспекта. Если при одном и том же денотативном значении высказываний «Злая собака» и «Осторожно: собака» мы устанавливаем различия их сигнификативных значений, то должны признать, что различия эти обусловлены желанием, интенцией коммуниканта сказать именно так, а не иначе, т.е. в этих различиях угадывается отношение между знаком и коммуникантом.

Последовательное, поэлементное сравнение уровней эквивалентности, описываемых Егером, Швейцером и Комиссаровым, показывает, несмотря на внешнюю вариативность терминов, большое сходство в определении уровней эквивалентности и явную привязанность к идее о семиотической природе перевода, о взаимодействии в переводе трех типов отношений знака к окружающей действительности:

Г. Егер	А.Д. Швейцер	А.Н. Комиссаров
прагматический (для чего говорить)	прагматический	уровень цели коммуникации
семантический 1 (<i>сигнификативный</i>) (как сказать)	семантический (<i>компонентный</i>)	уровень способа описания ситуации
семантический 2 (<i>денотативный</i>) (о чем сказать)	семантический (<i>референциальный</i>)	уровень описания ситуации
синтаксический (как расположить элементы высказывания относительно друг друга)	синтаксический	уровень структуры высказывания
		уровень лексико-семантического соответствия

Иначе строит модель уровней эквивалентности В.Г. Гак. Прежде всего он последовательно разрабатывает теорию эквивалентности на основе семантических отношений, устанавливаемых между знаками (языковые формы), понятиями (значения) и денотатами (внеязыковые ситуации). Гак строит простую, но весьма показательную схему уровней эквивалентности¹:



Схема В.Г. Гака²

¹ Гак В.Г., Григорьев Б.Б. Теория и практика перевода. С. 10.

² Там же.

Из этой схемы видно, что прагматический уровень не включается в категорию и выпадает из этой трехступенчатой типологии уровней эквивалентности, т.е. выводится за пределы эквивалентности. Это означает, что предметная ситуация оказывается первым, необходимым уровнем эквивалентности. Если предметная ситуация в переводе не воспроизведена, то перевод не эквивалентен.

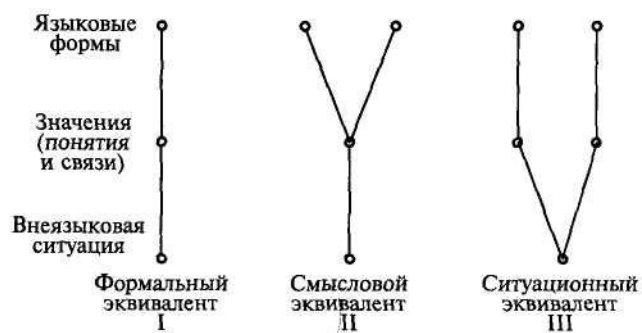
Данная концепция представляет несомненный интерес, так как она позволяет вновь обратиться к категории адекватности и сделать предположение о том, что прагматический уровень действительно не определяет эквивалентность перевода исходному речевому произведению, а всецело располагается в сфере адекватности. Если допустить, что прагматика определяет отношения знака с участниками коммуникации, то к этим участникам следует отнести и переводчика. Поэтому взаимодействие переводчика (даже гипотетическое) с автором оригинала и получателем текста перевода, изменяющееся от условий перевода и запросов получателя, от умения переводчика расшифровать и передать коммуникативный эффект, от его представлений о реальном или гипотетическом получателе речевого произведения, и определяет, как мы видели выше, адекватность перевода.

Что же касается семантического и синтаксического уровней, относящихся к смыслу и структуре сообщения, т.е. к собственно текстовым категориям, то именно они и определяют эквивалентность речевых произведений.

Выведение прагматического уровня из области эквивалентности показывает целесообразность использования в теории перевода категории адекватности. Прагматическое значение и коммуникативный эффект, достигнутые при переводе, даже при отсутствии эквивалентности на семантическом и синтаксическом уровнях делают перевод адекватным. Перевод оказывается не только адекватным, но и в разной степени эквивалентным, если эквивалентность достигнута на семантическом и синтаксическом уровнях.

Более четкое соотнесение категорий соответствия (эквивалентности и адекватности) с компонентами структуры речевого акта позволяет уточнить и саму модель перевода как акта коммуникации. В этом случае сам перевод оказывается соотнесенным с металингвистической функцией в силу того, что перевод является интерпретацией одной языковой системы посредством другой. Экспрессивная и волеизъявительная функции располагаются в области адекватности перевода и соотносятся с тремя участниками коммуникации. В этой области располагаются соответствие (или несоответствие) коммуникативного эффекта и соответствие (или несоответствие) коммуникативных интенций. Поэтическая,

референтная и контактоустанавливающая (в том числе контакто-поддерживающая) функции, относящиеся к семантике и синтактике, т.е. к структуре речевых произведений и их соотносительности с обозначаемыми в них объектами реальной действительности (референтами), располагаются в области эквивалентности. Их соответствие или несоответствие и определяют эквивалентность перевода. Можно согласиться, но лишь отчасти, что семантический уровень доминирует над синтаксическим, ведь в реальном переводе мы вынуждены нередко изменять семантику того или иного элемента только потому, что этого требуют иные, чем в языке оригинала, возможности сочетаемости. Таким образом, гипотеза о подчинении синтаксического уровня семантическому, верная для большинства случаев речи на одном языке, требует некоторых уточнений для ситуаций столкновения языков в переводе. Мы подробнее остановимся на этом в третьей части книги.

§ 10. Теория формальной и динамической эквивалентности. Прагматический инвариант

Юджин Найда, американский лингвист, переводчик и теоретик перевода, внес существенный вклад в развитие современной теории перевода. Наиболее значима его книга «К науке переводить» (1964)¹. Теоретические взгляды Найды на перевод сформировались в процессе многолетней практики перевода и редактирования переводов текстов Библии на многие языки мира. Работа в Американском библейском обществе позволила ему сопоставлять самые различные пары языков, как близкородственных, так и далеких, обслуживающих самые разнообразные культуры.

Главным в концепции Найды представляется положение о двух типах эквивалентности при переводе: формальной (ФЭ) и динамической (ДЭ). В основе его представлений о необходимости различать эти два вида эквивалентности лежит убеждение в том, что совершенно точный перевод невозможен. Однако очень близким к оригиналу может оказаться воздействие перевода на получателя, хотя тождества в деталях не будет.

Найда отмечает, что существуют самые разные типы перевода — от сверхбуквального (подстрочника) до свободной парафразы. Различие в выборе того или иного типа перевода обусловлено, по мнению Найды, тремя факторами: характером сообщения, намерениями автора и переводчика как его доверенного лица и типом аудитории².

¹ Nida E. *Towards a Science of Translating. Special Reference to Principles and Procedures Involved in Bible Translating*. Leiden, 1964.

² См.: Найда Ю. К науке переводить // Вопросы теории перевода в зарубежной лингвистике. М., 1978. С. 115.

Признавая неразрывную связь формы и содержания в сообщении, Найда отмечает, что сообщения различаются все же тем, что доминирует в них — форма или содержание. В этом положении угадывается функциональный подход к сообщению, сформулированный Якобсоном, а именно различение денотативной и поэтической функций сообщения, каждая из которых может выступать на первый план в конкретном акте коммуникации, а все остальные функции, присущие сообщению, сохраняются. В качестве иллюстрации этого положения Найда приводит пример библейских текстов: в Нагорной проповеди превалирует содержание, а в некоторых стихах Ветхого Завета, написанных акростихом, на первый план выступает поэтическая функция, т.е. доминирует форма.

Определяя основные цели, которые преследует переводчик, выбирая тот или иной тип перевода, Найда указывает на две, а именно на передачу информации и вызов определенного типа поведения у получателя переводного речевого произведения. Во втором случае «переводчику мало, когда получатель говорит: "Это понятно". Переводчик стремится, чтобы получатель сказал: "Это для меня важно"»¹. Возможны и более высокие степени императивности текста. Соответственно степень адаптации переводного текста к речевым привычкам получателя переводного текста будет варьировать от минимальной в первом случае до максимальной во втором.

И, наконец, тип перевода выбирается в зависимости от способности получателя понять переводной текст. Найда выводит четыре уровня способности понимания: способность детей, чей словарь и жизненный опыт ограничены, способность малограмотных людей, не владеющих письменной речью, способность среднеобразованного человека, свободно понимающего как устную, так и письменную речь, способность специалиста понимать сообщения в рамках своей специальности.

Все эти факторы определяют стратегию переводчика, выбор определенного типа эквивалентности между оригинальным и переводным сообщениями — формальную эквивалентность или динамическую.

«При соблюдении формальной эквивалентности, — пишет Найда, — внимание концентрируется на самом сообщении, как на его форме, так и на содержании. При таком переводе необходимо переводить поэзию поэзией, предложение — предложением, понятие — понятием»². Такой тип перевода Найда называет

¹ Найда Ю. Указ. соч. С. 117.

² Там же. С. 118.

переводом-глоссой (gloss translation). Перевод-глосса предполагает перенесение получателя сообщения в культуру иного народа, того, для кого создан оригинальный текст. Переводчик в этом случае часто прибегает к примечаниям, стремясь сделать текст максимально понятным.

Если же переводчик ставит перед собой цель достичь динамической эквивалентности переводного текста тексту оригинала, он стремится «не столько добиться совпадения сообщения на языке перевода с сообщением на языке оригинала, сколько создать динамическую связь между сообщением и получателем на языке перевода, которая была бы приблизительно такой же, как связь, существующая между сообщением и получателем на языке оригинала»¹. Получатель переводного произведения не переносится в иную культуру, ему предлагается «модус поведения, релевантный контексту его собственной культуры; от него не требуется для восприятия сообщения, чтобы он понимал контекст культуры оригинала»². Американский исследователь подробно анализирует принципы ориентации перевода на формальную или динамическую эквивалентность.

При формально эквивалентном переводе переводчик в основном ориентируется на исходный язык, на форму и содержание исходного сообщения. Предпринимаются попытки полного воспроизведения грамматических форм, постоянства в употреблении слов и выбора значений в рамках исходного контекста. Такие переводы не всегда понятны среднему читателю, требуют примечаний и комментариев, однако, разумеется, имеют право на существование. Они могут быть ориентированы на другую группу получателей, а именно на специалистов, желающих получить как можно более точные и полные сведения о культуре и языке другого народа. Таким образом, тексты, переведенные по принципу формальной эквивалентности, оказываются более значимыми с точки зрения сопоставительной лингвистики и сравнительной культурологии.

Перевод, ориентированный на динамическую эквивалентность, Найда определяет как «самый близкий естественный эквивалент исходного сообщения»³. Расшифровывая эту дефиницию, он поясняет, что термин «эквивалент» ориентирован на исходное сообщение, термин «естественный» на сообщение на языке перевода, а определение «самый близкий» объединяет обе ориентации в максимальном приближении⁴. Рассматривая категорию «есте-

¹ Найда Ю. Указ. соч. С, 119.

² Там же.

³ Там же. С. 129.

⁴ Там же.

ственности» перевода, Найда говорит о трех определяющих ее аспектах: следовании нормам переводящего языка и принимающей культуры в целом, соответствии контексту данного сообщения и соответствии уровню аудитории. Исследователь признает, что формальная и динамическая эквивалентности являются некими полюсами, между которыми располагается множество промежуточных типов эквивалентности.

Категория «естественного перевода» подробно рассматривается американским исследователем. Приспособление текста перевода к языку и культуре должно привести к тому, что в переведенном тексте не осталось никаких следов иностранного происхождения. Отсюда неизбежно вытекает требование культурной адаптации. Найда приводит в качестве примера такой адаптации, как крайний случай динамической эквивалентности, фрагмент перевода Нового Завета, выполненного Дж.Б. Филлипсом, где высказывание оригинала «приветствовать друг друга святым целованием» заменяется в переводе на «обменяться сердечным рукопожатием» на том основании, что в библейские времена святое целование было обычной формой приветствия¹.

Естественность изложения на языке перевода связана, по мнению Найды, главным образом с проблемой взаимной сочетаемости слов на нескольких уровнях, самыми важными из которых являются классы слов, грамматические категории, семантические классы, типы дискурса и культурные контексты.

Естественность контекстуальная затрагивает такие аспекты речи, как интонация и ритм, а также стилистическая уместность сообщения в рамках контекста.

Третий аспект естественности формулируется как степень соответствия переведенного сообщения способности получателя его понять. «Об этом соответствии, — пишет Найда, — можно судить по уровню опыта и способности аудитории к декодированию, если, конечно, преследовать цели истинно динамической эквивалентности»². Говоря об этом аспекте естественности, исследователь делает весьма важную для теории перевода оговорку: «Не всегда можно быть уверенным, как именно реагировала (или должна была реагировать) первоначальная аудитория»³.

В самом деле, преследуя цель вызвать у аудитории ту или иную реакцию, переводчик исходит из собственного понимания этой цели, из понимания, которое формируется у него как у продукта определенной культуры, определенной исторической эпохи.

¹ Найда Ю. Указ. соч. С. 119.

² Там же. С. 134.

³ Там же.

Способен ли переводчик верно понять те перлокутивные стратегии, которые заложены автором оригинального текста, обращенного к определенной аудитории? Может ли вообще переводное сообщение вызвать у получателя реакцию, подобную той, что вызывал текст оригинала у своей аудитории? Эти вопросы не находят ответа в работе Найды. Следует признать, что в науке о переводе на них *до сих пор нет* ответа.

Идея, положенная Найдой в основу различения двух типов эквивалентности, или, точнее, двух типов перевода, не нова и высказывалась в истории перевода неоднократно. Еще в XVIII в. немецкий писатель и философ Иоганн Готфрид Гердер (1744—1803) писал: «Давно различали два вида перевода. Один перевод пытается перевести подлинник слово в слово, даже по возможности с теми же интонационными звучаниями. Его назвали 'übersetzen с ударением на приставке. Второй вид (über 'setzen) переносит автора, т.е. выражает образ автора так, как он бы заговорил вместо нас, если бы его родным языком оказался наш язык»¹. Гердер противопоставляет французской манере исправительных переводов, адаптированных под «нравы», вкусы и речевые обычаи читающей публики, иную, филологическую: «Французы гордятся своим национальным вкусом, к которому они приравнивают все, вместо того, чтобы приравниваться самим к вкусу иных времен. А мы, бедные немцы, напротив, не имеем Родины и почти не имеем читающей публики. Без широкого национального вкуса хотим видеть Гомера таким, какой он есть, и самый наилучший перевод не может достигнуть этого, если его не сопровождают примечания и комментарий, отмеченные высоким критическим умом. В таком переводе мне бы хотелось видеть и поэзию и гекзаметр»².

Нетрудно заметить, что определение истинного перевода, предложенное Гердером, напоминает положение о функциональной эквивалентности Найды. Однако пристрастия Гердера явно на стороне именно такого, близкого оригиналу, филологического перевода.

Взгляды Гердера разделял и Иоганн Вольфганг Гёте (1749—1832). Предлагая классификацию типов художественного перевода, расположенных в исторической последовательности, он различал три типа перевода: «Имеется три рода переводов: первый знакомит нас, исходя из наших общих понятий, с чужой страной; здесь более всего у места скромный прозаический перевод. Проза полностью снимает все особенности подлинника, написанного

¹ Цит. по: *Копанев П. И.* Вопросы теории и истории художественного перевода. С. 193.

² Там же. С. 179.

стихами, и даже поэтический восторг низводит до некоего общего уровня, но для начала оказывает величайшую услугу, потому что перевод этот входит в нашу привычную домашнюю национальную обстановку как нечто новое и прекрасное, незаметно для нас подымает наш дух, дает нам настоящую радость... За этим следует второй вид перевода, когда мы пытаемся перенестись в чужеземные условия, но в сущности только присваиваем чужие мысли и чувства и хотим их выразить по-своему — в своих мыслях и чувствах. Такую эпоху перевода я хотел бы назвать, исходя из первоначального значения этого слова, пародийной. В большинстве своем лишь остроумные люди имеют призвание к подобному делу. Француз, произвольно обращающийся со словами оригинала, так же произвольно поступает с чувствами, мыслями, да и со смыслом вообще, он во что бы то ни стало требует заменить сочный иноязычный плод любым суррогатом, но только чтобы этот суррогат вырос на его собственной национальной почве... Но поскольку невозможно долго оставаться ни в состоянии совершенства, ни в состоянии несовершенства, а всегда наступает перемена, то мы пережили третью эпоху перевода — самую высшую и последнюю. Это — стремление сделать перевод полностью тождественным оригиналу, так что один текст существует не вместо другого, а заменяет другой. Этот род перевода на первых порах вызвал ожесточенное сопротивление, ибо переводчик, неуклонно следующий за оригиналом, в большей или меньшей степени отходит от оригинальности своей нации и таким образом возникает нечто третье, для чего еще должен дорасти вкус массы читателей. Фосс, заслуги которого переоценить невозможно, сперва не удовлетворял публику, и это продолжалось до тех пор, пока мы мало-помалу не вслушались и не вжились в новую манеру. Зато ныне всякий, кому ясно значение происшедшего, кто постиг, каким многообразием средств располагают благодаря Фоссу немцы, какие возможности в риторике, ритмике и метрике открыл нам острый ум этого талантливой юноши, как непосредственно вошли в немецкий обиход чужеземцы — Ариосто и Тассо, Шекспир и Кальдерон, став при этом вдвое и втрое доступнее нам, чем были прежде, — может надеяться, что история литературы без обиняков скажет, кто первым, ломая многие преграды, ступил на этот путь... Перевод, стремящийся к тождеству с оригиналом, приближается к подстрочнику и сильно облегчает понимание оригинала; таким образом, мы приближаемся к основному тексту, нас подтягивают к нему, и круг, в котором происходит сближение чужого со своим, известного с неизвестным, в конце концов замыкается»¹.

¹ Цит. по: *Копанев П.И.* Указ. соч. С. 189—192.

Как видим, именно формальная эквивалентность расценивается Гёте как высший уровень перевода.

Сопоставление взглядов Гердера и Гёте со взглядами Найды интересно не только потому, что показывает явную преемственность идей в теоретических взглядах на перевод, но и потому, что со всей очевидностью демонстрирует перемещение оценочных акцентов от одного полюса к другому, неоднократно наблюдавшемуся в истории перевода. На рубеже XVIII и XIX вв. Гердер и Гёте противопоставляют точный, максимально близкий оригиналу перевод, построенный на принципах формальной эквивалентности, французской переводческой манере «прекрасных неверных», господствовавшей в европейском переводе в XVII—XVIII вв. В середине XX в. Найда заявляет, что в современном переводе наметился явный крен в сторону динамики.

Возникает вопрос, почему динамическая эквивалентность оказывается предпочтительней формальной. Американский лингвист пытается ответить на этот вопрос с позиции теории информации. Опираясь на положение теории информации о том, что надежность понимания сообщения находится в прямой зависимости от степени избыточности речи, Найда делает интересный для теории перевода вывод: переведенный текст, в котором максимально сохранены структура и семантика оригинала, характеризуется недостаточной избыточностью для полного понимания сообщения, в нем слишком много неопределенного и нового. Адаптация же текста перевода, основанная на принципах динамической эквивалентности, снимает неопределенность и сохраняет для получателя привычный для него культурный контекст. Текст перевода приобретает в этом случае необходимую избыточность и благодаря этому легче воспринимается получателем.

Кроме того, динамическая эквивалентность, предполагающая высокую степень адаптации переводного текста к культуре народа-получателя, ориентирована на читателя среднего уровня, который, по мнению Найды, не всегда способен понять текст, пришедший из иной культуры. Призывая приближать текст к культуре народа, говорящего на языке перевода, «натурализовать» его. Найда тем не менее отмечает, что «культурные расхождения представляют меньше трудностей, чем можно было бы ожидать, особенно если прибегать к помощи примечаний, разъясняющих случаи культурных расхождений, ибо всем понятно, что у других народов могут быть иные традиции»¹.

В своих более поздних работах, в частности, как отмечает Комиссаров в работе, специально посвященной роли культурных

¹ Найда Ю. Указ. соч. С. 131.

различий, Найда «уже не требует такой адаптации текста перевода, которая переместила бы его в новую культурную среду и тем самым в значительной степени удалила бы перевод от оригинала. Теперь упор делается на объяснение культурных реалий с помощью ссылок и примечаний. Таким путем достигается правильное понимание текста рецептором перевода, но уже речь идет не об обеспечении одинакового воздействия, как этого требовал принцип динамической эквивалентности»¹.

Таким образом, маятник переводческих пристрастий опять начинает движение в противоположную сторону, вновь пересматриваются критерии совершенного перевода. Но регулярное колебание маятника переводческих пристрастий не должно помешать увидеть то, что в переводческой практике на всем протяжении ее истории существовали разные, иногда диаметрально противоположные по целям и формам типы переводов. Эта вариативность типов всегда затрудняла оценку качества перевода. Найда, рассматривая типы эквивалентности если не как однопорядковые, то, во всяком случае, как имеющие равное право на существование, полагал, что однозначная оценка перевода невозможна: «Нельзя утверждать, что тот или иной перевод хорош или плох, не принимая во внимание множества факторов, которые в свою очередь можно оценить с разных позиций, получая весьма различные результаты. И поэтому на вопрос — хороший это перевод или нет? — всегда будет множество вполне обоснованных ответов»².

Цель сообщения, или коммуникативная интенция, автора оригинала и переводчика могут совпадать, но могут и не совпадать. Текст, имеющий директивную направленность для одного народа, не всегда может и должен сохранять ее в переводе. Так, захваченные или перехваченные радиоразведкой боевые документы (боевые приказы, распоряжения и т.п.) не будут выполнять ту же функцию в переводе на язык противника. Перевод на русский язык Конституции США или Франции не будет выполнять в нашем обществе тех же функций, что и в соответствующих странах. Эти тексты утратят директивную функцию и будут выполнять лишь функцию информативную. Обратные случаи возможны, но более редки. Например, в Канаде в основу законодательства положены законы Франции и Великобритании. Гражданское право осуществляется на основе французского наполеоновского Гражданского кодекса, а уголовное — на основании английского Уголовного кодекса. Документы, переведенные с этих языков, должны

¹ Комиссаров В.Н. Общая теория перевода. С. 56.

² Найда Ю. Указ. соч. С. 126.

обладать одинаковой юридической силой. Естественно, что подходы к переводу и принципы соответствия в этих случаях будут различными.

§ 11. Эквивалентность перевода как нормативная категория

В процессе исторического развития представление об эквивалентности перевода неоднократно изменялось, иногда на противоположное. Извечная дискуссия о преимуществах вольного или буквального переводов является не чем иным, как попыткой установить надлежащий уровень эквивалентности. Двухполюсная модель эквивалентности Найды, между крайними точками которой (формальная и динамическая эквивалентность) располагаются многочисленные промежуточные уровни эквивалентности, отражает суть многовековых споров. В известной триаде: АВТОР ОРИГИНАЛА - ПЕРЕВОДЧИК - ЧИТАТЕЛЬ ПЕРЕВОДА, отражающей связь между основными участниками процесса перевода как акта межъязыковой коммуникации, переводчик является неким мобильным элементом, стремящимся приблизиться либо к автору оригинала, либо к своему читателю. Это отношение можно попытаться представить следующими схемами:

1. Переводческая стратегия «верного» переводчика. Перевод эквивалентен и адекватен:



Так, французские переводчики школы Перро Д'Абланкура в век «прекрасных неверных» (первая половина XVII в.) перекраивали и перелицовывали тексты оригинальных классических произведений в угоду вкусам читающей публики. Место переводчика, таким образом, оказывалось рядом с читателем.

2. Переводческая стратегия «прекрасных неверных». Достигнута адекватность, т.е. соответствие новой коммуникативной ситуации, формальная эквивалентность отсутствует:



Но уже в конце XVII в. можно наблюдать иную тенденцию — точное следование тексту оригинала. Примером могут служить переводы Андре Дасье, считающиеся шедеврами исторической и филологической реконструкции текста оригинала в переводе, которые некоторые называют даже «анатомическими»¹. Такой пере-

¹ См.: *Van Hoof Henri. Histoire de la traduction en Occident. Louvain-la-Neuve, 1991. P. 51.*

вод не предназначен для широкого читателя и не соответствует вкусам публики. Но в нем максимально воспроизведены мысли автора оригинала и формы его высказываний. Переводчик оказывается в лагере автора,

3. Переводческая стратегия «буквального» переводчика. Соблюдена формальная эквивалентность, но перевод не адекватен новой коммуникативной ситуации:

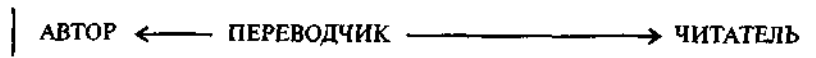

§ 12. Адекватность, эквивалентность и оценка перевода

Категории эквивалентности и адекватности, рассматриваемые в рамках новой коммуникативной ситуации, неизбежно предполагают реакцию на перевод его получателей, т.е. потребителей нового речевого произведения. Это обуславливает то, что адекватность и эквивалентность в известной степени оказываются категориями нормативными. Понятие нормы тесно связано с понятием оценки. Оценка же — это категория внешняя по отношению к оцениваемому объекту. Если речь идет о переведенном тексте, то он оценивается как хороший или плохой читателем перевода.

В определенные исторические периоды оценка качества перевода в немалой степени была обусловлена весьма жесткими нормами, диктовавшимися теми или иными литературными направлениями. Переводное произведение оценивалось по тем же критериям, что и любое другое литературное произведение, написанное на языке перевода. Оно было хорошим, если соответствовало господствовавшим в тот или иной исторический период литературным тенденциям, и плохим, если этим тенденциям не соответствовало.

В настоящее время отсутствие четко выраженных литературных тенденций, а точнее, наличие тенденции к абсолютной свободе и вариативности литературного творчества сводит проблему внешней оценки перевода и его нормативности к одному аспекту: переведенный текст должен соответствовать нормам переводящего языка. В противном случае он останется невостребованным и общественная функция самого акта перевода как акта межъязыкового посредничества не будет выполнена. Однако внешняя, читательская оценка переводного текста не имеет непосредственного отношения к категории эквивалентности. Текст перевода оценивается так, как если бы он был создан изначально на языке перевода. Читатель верит тому, что автор оригинального произведения написал все именно так, как написано в переводе.

Внешняя оценка именно переводческой эквивалентности остается уделом одного из мало разработанных разделов переводоведения — переводческой критики, которая способна не только оценить соответствие текста перевода литературным нормам языка перевода, но и установить степень его эквивалентности тексту оригинала.

В большей степени оценка перевода с точки зрения эквивалентности между текстом на ИЯ и текстом на ПЯ является категорией переводческого самосознания, т.е. внутренней. Переводчик сам устанавливает меру своей ответственности как перед автором оригинала, так и перед читателем, он вырабатывает собственную норму соответствия текста перевода тексту оригинала. Оценка превращается в самооценку, а нормативность предстает как внутреннее убеждение переводчика о критериях истинности отношения эквивалентности между текстом оригинала и текстом перевода.

По сути дела, все трактаты о переводе, написанные в разные исторические эпохи, высказывания о переводе и переводческая критика были попытками установления тех или иных норм эквивалентности. Это убеждение основывается на знании характера межъязыковых соответствий и несоответствий как общего универсального типа отношений, так и в пределах конкретной пары языков, сталкивающихся в переводе.

Именно поэтому один из первых теоретических взглядов на проблему переводческой эквивалентности был взглядом сугубо лингвистическим, построенным на сравнении системных отношений между сопоставляемыми языками. Такой взгляд обнаруживается, в частности, в теории закономерных соответствий Я.И. Рецкера¹.

§ 13. Эквивалентность и закономерные соответствия

«Теория закономерных соответствий, — писал Рецкер, — должна устанавливать определенные параметры, внутри которых может осуществляться выбор вариантов перевода. Не давая никаких рецептов, теория соответствий вскрывает общие закономерности переводческого процесса, основанные на функциональной зависимости. При переводе с одного языка на другой приходится учитывать действие одних и тех же факторов логико-семантического порядка для передачи одного и того же смыслового содержания»². В приведенном высказывании Рецкера привлекают внимание три положения: **о параметрах, ограничивающих выбор пере-**

¹ См.: Рецкер Я.И. О закономерных соответствиях при переводе на родной язык // Теория и методика учебного перевода. М., 1950; *Он же*. Теория перевода и переводческая практика. М., 1974.

² Рецкер Я. И. Теория перевода и переводческая практика. С. 8.

одчика, о функциональной зависимости и о логико-семантических снованиях. Таким образом, данная теория строится изначально как теория нормализующая. Автор пытается очертить рамки, внутри которых переводческие действия могут считаться обоснованными. Он не использует категорию эквивалентности как отношение между текстом на исходном языке и текстом на языке оригинала, но говорит о закономерных соответствиях как об отношениях между отдельными фрагментами текста оригинала и текста перевода. Ему более импонирует термин «адекватность», который и служит оценочной категорией. Рассматривая вопрос о том, что является критерием правильности выбора средств выражения для достижения адекватности перевода, он пишет: «Поскольку критерием адекватности может быть лишь соответствие частице действительности, описанной в оригинале, равноценность средств определяется если не тождеством, то максимальным приближением полученного результата к воздействию оригинала. Анализ любого перевода, выполненного на высоком уровне мастерства, показывает, что основа установления равноценности языковых средств может быть только функциональная, а не формальная»¹.

В определении критериев адекватности Рецкер исходит из таких понятий, как воздействие на читателя и функциональная равноценность, противопоставленная формальной. На первый взгляд, его концепция мало чем отличается от теории динамической эквивалентности Найды. Различие лишь в терминологии. Но это не совсем так. Говоря о функциональной равнозначности, Рецкер противопоставляет словарные значения лексических единиц тем, которые выводятся из содержания реального текста, т.е. речевого произведения. В его противопоставлении функциональной равнозначности формальной отражается сосюрговская дихотомия языка и речи. «Никакой словарь, — пишет он, — не может предусмотреть все разнообразие контекстуальных значений, реализуемых в речевом потоке, точно так же, как он не может охватить и все разнообразие сочетаний слов. Поэтому теория перевода может устанавливать лишь функциональные соответствия, учитывающие зависимость передачи определенных смысловых категорий от действия различных факторов»².

Используя термины «адекватность» и «равноценность» для обозначения требуемого характера отношений между текстом на ИЯ и текстом на ПЯ, т.е. того отношения, которое в современной науке о переводе определяется как эквивалентность, Рецкер

¹ Рецкер ЯМ. Указ. соч. С. 9.

² Там же.

вводит в свою теорию понятия эквивалента и эквивалентного соответствия. Он полагает неконструктивным использование термина *эквивалент* для обозначения всякого соответствия фрагменту текста оригинала фрагменту текста перевода. По его мнению, «эквивалентом следует считать постоянное равнозначное соответствие, как правило, не зависящее от контекста»¹. К разряду эквивалентов он относит географические названия, собственные имена, термины любых отраслей знания. Эквиваленты делятся на полные и частичные, абсолютные и относительные.

Полными эквивалентами являются такие единицы сравниваемых языков, которые совпадают во всех значениях или же имеют в обоих языках лишь одно значение. Частичными эквивалентами оказываются многозначные слова и словосочетания, совпадающие в одном из значений. Абсолютными эквивалентами считаются те, что имеют единственно приемлемое соответствие. Рецкер приводит пример английского выражения *the shadows of the gods* и его единственно правильного русского эквивалента *сумерки богов*, несмотря на то что английское слово *shadow* имеет значения *тень, полумрак, призрак*. Говоря об абсолютных эквивалентах, он высказывает весьма важную для теории и практики перевода мысль о живучести традиционных межъязыковых соответствий: «Традиция межъязыковых соответствий настолько упорна, что всякий иной перевод был бы ошибочным»².

Итак, эквиваленты — это единицы, «установившиеся в силу тождества обозначаемого, а также отложившиеся в традиции языковых контактов»³. Эквивалентам противопоставлена группа иных межъязыковых соответствий: вариантные и контекстуальные соответствия и соответствия, получившиеся в результате всех видов переводческих трансформаций. По мнению автора этой теории, между эквивалентными соответствиями и двумя другими группами соотносимых в межъязыковом плане фрагментов текста есть существенное различие. Первые относятся к сфере языка, а вторые — к сфере речи.

Существенно ли это различие для теории перевода? А.Д. Швейцер полагает, что разграничение понятий «эквивалент» и «вариантное соответствие» продиктовано «не столько переводческими, сколько лексикографическими соображениями»⁴ и что переводчику не важно различать «частичный эквивалент» и «вариантное соответствие», ведь в обоих случаях «он имеет дело с неоднозначным соответствием: одному слову в исходном языке соответствует

¹ Рецкер Я.И. Указ. соч. С. 10.

² Там же. С. 11.

³ Там же. С. 9.

⁴ Швейцер А.Д. Теория перевода. С. 77.

несколько слов в языке перевода»¹. Нужно согласиться, что разграничение, предложенное Рецкером, иногда несколько искусственно. Некоторые из описанных им «вариантных соответствий» могут расцениваться как лексические замены, т.е. «переводческие трансформации». Иначе говоря, границы между разными типами межъязыковых соответствий оказываются несколько размытыми. В то же время для теории и практики перевода представляется важным то, что отрезки речевого потока, которые Рецкер определяет как «эквиваленты», ограничивают свободу переводчика. «Там, где между языками установилось традиционное эквивалентное соответствие, переводчик фактически лишен возможности выбора. Отказ от использования эквивалента в исключительных случаях должен быть оправдан особыми условиями контекста или обстановки»².

Теория закономерных соответствий Рецкера в известной степени противостоит теории динамической эквивалентности Найды. На первый взгляд, Рецкер рассматривает лишь тот уровень эквивалентности, который определяется в теории Найды как формальный. Но это не совсем так, и суть различия в том, что для построения типологий выбраны различные основания. Найда, определяя уровни эквивалентности перевода (динамическую и формальную), основывается на внешнем по отношению к высказыванию (тексту оригинала) факторе — необходимости получения надлежащего коммуникативного эффекта, воздействия на получателя. Для Рецкера основой определения эквивалентности (межъязыкового соответствия) является само высказывание. «И хотя для правильного отражения мыслей, чувств, восприятий, содержащихся в подлиннике, переводчик вынужден прибегать к помощи логики, психологии, литературоведения, все же единственная опора его работы — текст, и основа лингвистического подхода к нему — функциональные соответствия»³.

Бархударов устанавливает три уровня эквивалентности, характеризующиеся отчетливой оценочностью и нормативностью. В центре располагается перевод, «осуществляемый на уровне, **необходимом и достаточном** для передачи неизменного плана содержания при соблюдении норм ПЯ»⁴. Именно такой перевод называется эквивалентным. На более низком уровне оказывается буквальный перевод, а на более высоком — вольный. Бархударов считает, что вольный перевод предпочтительней буквального, так как при вольном переводе не происходит значительных смысловых искажений и не нарушаются нормы языка. Хотя это не всегда так.

¹ Швейцер А.Д. Указ. соч. С. 77.

² Рецкер Я.И. Теория перевода и переводческая практика. С. 9.

³ Там же. С. 10.

⁴ Бархударов У.С. Указ. соч. С. 186.

Категории эквивалентности и адекватности оказываются главными категориями теории перевода. От того, как они трактуются, зависит решение многих извечных вопросов теории перевода, в частности, вопроса о том, что следует считать переводом, о вольном и буквальном в переводе, о переводимости, об ответственности переводчика, о неизбежности утрат и многие другие. Каждый переводчик-практик, освоив теоретические основы перевода, вырабатывает собственную концепцию эквивалентности, которой он и руководствуется в своей творческой деятельности, принимая решения в силу своей общекультурной и языковой компетенции.

Языковая и культурная компетенция переводчика как человека, владеющего двумя языками и знакомого с двумя культурами, сталкивающимися в переводе, имеет, как правило, асимметричный характер. Асимметрия оказывается одним из основных свойств переводческого билингвизма, которое необходимо принимать во внимание, оценивая переводческие решения.

Глава 6

ПЕРЕВОД - ОСОБЫЙ СЛУЧАЙ БИЛИНГВИЗМА

§ 1. Перевод и межъязыковая интерференция

Перевод — это ситуация двуязычной коммуникации, в основе которой лежит билингвизм, т.е. способность переводчика использовать в коммуникации два языка. Переводчик, как и всякий билингв, оказывающийся в ситуации коммуникации на одном из двух языков, также испытывает на себе воздействие системы другого языка. В его речи в большей или меньшей степени возникают факты интерференции. О явлении интерференции, т.е. воздействии системы одного языка на другой в условиях двуязычия, чаще всего вспоминают, когда речь идет об изучении иностранных языков. Действительно, интерференция проявляется наиболее отчетливо при так называемом асимметричном билингвизме, когда один из языков, как правило, родной, доминирует над другим, изученным. Интерференция может затрагивать любой уровень взаимодействия языков, оказывающихся в контакте в языковой практике индивида. Если взять, для примера, пару языков — французский и русский, где доминирующим будет русский, то на фонетическом уровне можно обнаружить недопустимое во французском оглушение финальных согласных, свойственное русскому, размытое, нечеткое произнесение гласных и т.п. На интонационном уровне интерференция особенно отчетлива, она является

первым признаком, отличающим иностранца от носителя языка. На лексическом уровне интерференция обусловлена несовпадениями в отношениях между означающими, означаемыми и знаками в разных языках. Часто можно наблюдать различия ассоциативных полей лексики, несовпадения лексической сочетаемости и многое другое. Интерференция подталкивает и к искажениям грамматических значений чужого языка: элементарный пример — искажение родо-временных значений; русские существительные класса *tantum pluralis* (*чернила, деньги, брюки* и т.п.) нередко приобретают формы множественного числа во французском языке русских студентов. Интерференция является причиной неверного выбора синтаксических структур, порядка слов, ошибок в пунктуации и еще во многом другом. Подобные явления устраняются из речи на иностранном (чужом) языке по мере того, как использование этого языка становится все более и более привычным, т.е. когда асимметрия билингвистической компетенции индивида выравнивается вплоть до идеального состояния «совершенного» или «абсолютного» билингвизма.

Наиболее интересные и в то же время наиболее сложные явления интерференции возникают, однако, не на системном уровне, когда асимметрия затрагивает те или иные формы языковых систем, а на узуальном, когда в силу интерференции фонетически, лексически, грамматически и даже интонационно правильная речь на иностранном языке покрыта налетом чужого. В ней не оказывается того, что могло, а точнее, должно было бы быть в речи носителя, и, напротив, может возникнуть то, чего в речи носителя языка скорее всего не было бы. Например, преподаватели французского языка как иностранного обратили внимание на интересную закономерность: в грамматически правильной речи иностранцев на французском языке почти нет местоимений *en* или *у*, довольно часто встречающихся в речи французов.

Перевод — это ситуация билингвизма особого рода. Особый характер перевода по сравнению с другими случаями двуязычной коммуникации отмечал и французский исследователь теоретических проблем перевода Ж. Мунен в сформулированном им определении перевода. «Перевод, — пишет Мунен, — есть контакт языков и факт билингвизма. Но этот факт билингвизма совсем особого рода должен бы, на первый взгляд, быть отвергнут как неинтересный, в силу того что не подпадает под общее правило. Перевод, являясь бесспорно ситуацией контакта языков, мог бы быть описан как крайний случай такого контакта, статистически весьма редкий, когда сопротивление привычным последствиям билингвизма более сознательно и более организованно. В этом случае двуязычный коммуникант сознательно борется против

всякого отклонения от языковой нормы, против всякой интерференции, в результате значительно сокращаются возможности сбора интересных фактов этого рода в переведенных текстах»¹. Перевод, таким образом, есть факт сознательного противодействия интерференции, т.е. воздействия со стороны системы того языка, который во время порождения речи остается в сознании переводчика и не экстерниоризируется. Иначе говоря, переводчик сознательно подавляет попытки находящейся в данный момент в пассивном состоянии системы языка проявиться, т.е. облечься в ту или иную материальную форму. Одним из примеров этого могут служить так называемые «ложные друзья переводчика».

Однако перевод является особым случаем билингвизма не только потому, что переводчик осознанно избегает того, что неосознанно возникает в иных ситуациях билингвизма. Главная особенность перевода как случая двуязычной коммуникации в том, что перевод по своей сути всегда вторичен, перевод — это речевой акт, цель которого не создание, а воссоздание на другом языке уже существующего речевого произведения. Иначе говоря, если всякий, за исключением перевода, коммуникативный акт имеет идеальную основу, так как материализует в речи сообщение как некую идеальную сущность, то перевод имеет материальную основу, так как воспроизводит в речи посредством иной знаковой системы сообщение, уже получившее материальную оболочку.

Это существенное свойство перевода создает особую ситуацию: переводчик оказывается во власти не только двух систем языков, но и уже материализованного в знаках одного из этих языков сообщения. Именно эта «третья власть» и вызывает к жизни такое явление, как переводческая интерференция.

§ 2. Понятие «переводческой интерференции»

Определение перевода как одного из видов языковых контактов, как явления билингвизма представляет интерес еще и потому, что языковая коммуникация с переводом существенно отличается от обычной ситуации билингвизма, когда двуязычный субъект попеременно, в зависимости от внешней среды, пользуется либо

¹ *Mounin G.* Les problèmes théoriques de la traduction. Paris, 1963. P. 4. («La traduction, donc, est un contact de langues, est un fait de bilinguisme. Mais ce fait de bilinguisme très spécial pourrait être, à première vue, rejeté comme inintéressant parce qu'aberrant. La traduction, bien qu'étant une situation non contestable de contact de langues, en serait décrite comme le cas-limite: celui, statistiquement très rare, où la résistance aux conséquences habituelles du bilinguisme est la plus consciente et la plus organisée; le cas où le locuteur bilingue lutte consciemment contre toute déviation de la norme linguistique, contre toute interférence — ce qui restreindra considérablement la collecte de faits intéressants de ce genre dans les textes traduits»).

дним, либо другим языком. Перевод предполагает одновременную актуализацию обоих языков. Поэтому обычную ситуацию билингвизма можно определить как билингвизм статический, а перевод — как билингвизм динамический. При динамическом билингвизме в контакт вступают не только два языка, но и две культуры, а переводчик соответственно является местом контакта не только языков, но и двух культур.

Если говорить о переводе как о контакте культур и рассматривать в качестве контактирующих структур культуры как своеобразные исторически-конкретные формы человеческой жизнедеятельности в рамках определенных этнических, национальных и Языковых общностей, то будет правомерным попытаться понять, до какой степени в переводе контактирующие культуры могут сохраняться нетронутыми и в какой мере они взаимно влияют друг на друга. Иначе говоря, можно попытаться распространить понятие интерференции на явления культурного взаимодействия и рассматривать случаи не только языковой, но и этноязыковой интерференции, проявляющейся при сопоставлении текстов оригиналов и переводов.

В переводе язык предстает не в виде семиотической системы, обладающей социальной предназначенностью, т.е. существующей для определенного языкового социума в целом, не как всеобъемлющая форма отражения окружающей человека действительности, а в виде текстов. Речевые произведения создаются одним индивидом для другого, иногда воспринимаемого обобщенно и довольно абстрактно (степень абстракции зависит от того, как автор представляет себе своего читателя), иногда, напротив, для вполне конкретного.

Переводчик — это еще один индивид, он индивидуально, только в силу своего собственного, одному ему присущего мировосприятия расшифровывает то, что увидел, осмыслил, прочувствовал и затем описал автор оригинального текста. Увидев, осмыслив и прочувствовав это, переводчик пытается воссоздать виртуальный образ действительности: он не перерисовывает вновь, как копиист, фрагмент реальной действительности, описанный автором оригинала, он должен выразить иными средствами то, что уже получило свое выражение в оригинальном тексте. В результате такого воссоздания рождается еще одна картина, в которой реальность просматривается сквозь призму двойной субъективности мировосприятия, субъективности автора и переводчика. Но в этом процессе субъективного отражения реальности и автор оригинала, и переводчик оперируют знаками языков как общественно значимых форм отражения действительности, которые заключают в себе информацию о культуре всего языкового социума,

а не конкретных создателей текстов оригинала и перевода. И если нас интересует вопрос о том, как происходит контакт культур не вообще, а именно в переводе, то мы должны непременно учитывать то, что в переводе постоянно осуществляется не столько контакт, сколько столкновение культур.

Но не культуры одного народа с культурой другого как объективных способов жизнедеятельности народов, а культуры, субъективно воспринятой и описанной автором оригинала, с субъективными представлениями переводчика о чужой культуре и об особенностях ее интерпретации автором оригинала.

Поэтому изучение взаимодействия культур народов через перевод и в переводе представляется делом достаточно сложным. Методы так называемого конкретно-научного структурализма, отдельные направления которого рассматривали язык в качестве основы для изучения строения культуры, доказали свою плодотворность в изучении культуры первобытных племен, в фольклористике и других областях. Почему же не попытаться использовать идеи, родившиеся в недрах данного направления, в изучении характера взаимодействия культур, взяв за основу перевод как явление контакта культур через контакт языков?

Автор оригинального речевого произведения создает некую модель как результат отражения воспринимаемого фрагмента действительности. Эта модель — продукт его индивидуальной познавательной и творческой деятельности. Именно эту модель и должен декодировать переводчик, обратившийся к тексту оригинала. Именно эта отраженная модель действительности, а не сама действительность воспроизводится в переводе. непонимание этого ведет к грубым переводческим ошибкам. Причем ошибки возникают тогда, когда переводчик стремится как можно более точно передать отдельные элементы текста, соотносимые с отдельными фрагментами действительности. Причина этих ошибок в том, что единицы, или элементы, первичного объекта и отношения между ними не совпадают с единицами и отношениями между ними в моделируемом объекте.

Это несоответствие происходит в силу субъективного восприятия автором первичного объекта, если этот объект находится в области реальной, а не воображаемой действительности, а также потому, что автор создает новый целостный идеальный объект с особым характером отношений между его единицами. Затем этот идеальный объект получает свое материальное воплощение в тексте с помощью знаков языка, которые выражают обобщенное представление о том или ином фрагменте действительности.

В этом еще одна трудность для переводчика: знаки языков, языка оригинала и языка перевода, завораживают своей мнимой эквивалентностью, переводчик настораживается лишь тогда, когда

эта межъязыковая эквивалентность вдруг прерывается, возникает единица, требующая длительных раздумий, или когда по завершении работы переводчик чувствует, что его правильный, «элементарно эквивалентный» перевод получился вялым, аморфным. Возникает асимметрия, конфликт парадигматики и синтагматики, столкновение индивидуальной культуры автора оригинального текста и обобщенной культуры, заключенной в единицах языка оригинала и довлеющей над сознанием переводчика, что вполне естественно, если учесть, что способность к обобщению — это универсальное и важнейшее свойство языка, отличающее его от других семиотических систем.

§ 3. Перевод и языковые универсалии

Теоретическая возможность языковой глобализации, о которой так много говорят в последнее время, имеет определенные лингвопсихологические основания. Наличие языковых универсалий свидетельствует об определенной универсальности видения мира у народов, говорящих на разных языках. Американский исследователь проблем перевода и этнолингвист Ю. Найда, чей опыт по организации перевода Библии более чем на 1000 языков Америки и Африки уникален, отмечал, что за огромным видимым несовпадением частей речи от языка к языку скрываются поразительные совпадения. Прежде всего в большинстве из описанных сегодня языков мира обнаруживаются номинации объектов (обычно расцениваемые как некие разновидности имен) и номинации событий (обычно описываемые как разновидности глаголов), а также по меньшей мере другие классы слов, часто это местоимения, прилагательные и относительные частицы. В языках отчетливо выделяются четыре основные группы слов: номинации объектов (огрубление эквивалентные классу имен), номинации событий (огрубленно эквивалентные классу глаголов), абстрактные номинации (модификаторы имен объектов и событий) и относительные номинации (огрубленно эквивалентные предлогам и союзам индоевропейских языков)¹.

Что касается семантики, то она еще более показательна. Французский лингвист Ш. Серю, основываясь на данных перевода, определял всю совокупность языков как явление широкой синонимии, оставляющей неизменным смысл текстов при основательной вариативности форм². А Ш. Балли еще в начале XX столетия высказывал мнение о существовании единого общеевропейского

¹ Nida E. A. Principles of translation exemplified by Bible translating // Brower R. (ed.) On translation. Cambridge (Mass), 1959. P. 20—21.

² Serrus Ch. Le parallélisme logico-grammatical. Paris, 1933. P. 75 (цит. по: Mounin G. Les problèmes théoriques de la traduction. Paris, 1963. P. 212).

менталитета, отраженного во взаимном переплетении языковых картин мира, возникшем в результате заимствований и калек¹.

Универсальность видения и категориального отражения мира дает реальные лингвopsихологические основания рассуждениям о возможной языковой глобализации. Однако процесс глобализации, как и всякий иной процесс, протекает под воздействием противоположно направленных сил. Экономическая глобализация встречает мощное сопротивление. Во французском языке появилось новое имя — *produit communautaire*, с явной отрицательной коннотацией, в которой проявляется пренебрежительное отношение к продуктам, произведенным не во Франции, а неизвестно где в Европейском экономическом сообществе.

И чем сильнее раздаются голоса, предвещающие языковую глобализацию, тем чаще слышатся выступления в поддержку национального самосознания, культурной, исторической и языковой самобытности. Идее универсальности в видении мира людьми, пользующимися разными языками, противопоставляется идея асимметричности концептов, лежащих в основе языковых форм, концептов как главных когнитивных категорий, отражающих в концентрированном виде весь предшествующий культурный опыт данного народа, опыт как рационального, так и чувственного познания. Универсальность наиболее общих категорий отражения языками картины мира наталкивается на весьма существенную вариативность нюансов, заключенных в концептах, сформировавшихся в различных национальных культурах, связанных с историей и географией народа.

Приведем пример со словом *милиция* — *milice*. Согласно французскому словарю Le Petit Robert 1996 г. (электронная версия), слово *milice*, первоначально *milicie*, образовалось от латинского *militia* — «*service militaire*» в XIV в. В современном языке у этого слова регистрируется целый ряд как современных, так и устаревших, а также специфических национальных значений:

— **устаревшие:** 1. Военное искусство; 2. Армия;

— **историческое:** Вооруженные формирования, создававшиеся в городах коммун, а также резервные силы регулярной армии, комплектовавшиеся по жребью;

— **современное, специфическое для Бельгии:** армия и военная служба.

В современном употреблении за этим словом закреплено несколько значений:

— формирования по поддержанию порядка, замещающие или усиливающие регулярную армию;

— силы по поддержанию порядка, полиция в некоторых странах;

¹ Bally Ch. Traité de stylistique française. Paris, 1930. Vol. 1. P. 51—52.

— незаконные формирования, нанимаемые каким-либо сообществом (политической партией, группой оказания давления, предприятием и т.п.), к которым оно прибегает для охраны или защиты своих интересов.

Особо выделено **специальное значение** слова: военизированные части французских добровольцев, сформированные правительством Виши для поддержки немецких оккупационных войск в борьбе против французского Сопротивления в 1943—1944 гг. (*La Milice: corps paramilitaire de volontaires français formé par le gouvernement de Vichy pour soutenir les forces allemandes d'occupation contre la Résistance française, de 1943 à 1944*). Именно это специальное значение и закрепилось в обыденном сознании французов как основное, близкое им, все остальные говорят о «чужой» действительности, чужой в историческом либо географическом, национальном плане. Соответственно слово *La Milice* вызывает совершенно определенные ассоциации и обладает совершенно определенной отрицательной коннотацией. Поэтому, видя на улицах российских городов милиционеров, они регулярно называют их *полицией* и не используют лексему, вызывающую неприятные воспоминания.

Аналогичным образом связано с определенным негативным явлением в истории конкретного народа и русское слово *полиция*. Напротив, слово *милиция* в русском языке не имеет отчетливо выраженной отрицательной коннотации.

Сравним также пример с именами *белое вино* и *красное вино* в русском и французском языковом сознании. Словарь русского языка определяет *белое вино* как светлое виноградное вино¹, а *красное* — как вино из темных сортов винограда². Уже упоминавшийся французский словарь Le Petit Robert, отмечая сходные значения соответствующих форм французских имен, оказывается более точным: красное вино — вино, цвет которому придает шкурка красного винограда (*Vin rouge, dont la couleur vient de la pellicule des raisins noirs*). Белое вино — вино, приготовленное из белого винограда или из черного без шкурки (*Vin blanc, de raisins blancs (blanc de blanc); de raisins noirs sans leurs pellicules*). Важным для нас, однако, оказывается то, что словари обоих языков отмечают виноградное происхождение и того, и другого сорта вина. Правда, словарь русского языка у слова *вино* регистрирует также и значение, свойственное разговорной речи, а именно *водка*, и приводит цитату из Некрасова: «*Откудава ни взялися / Две дюжие руки: / Вед-ро вина поставили, / Горой наклали хлебушка*»³.

¹ Словарь русского языка: В 4 т. Т. 1. С. 78.

² Там же. Т. 2. С. 122.

³ Там же. Т. 1. С. 176.

Действительно в обыденном сознании русского человека, особенно в тех районах, где культура потребления сухих виноградных вин не развита, слово *вино* ассоциируется с водкой. А далее происходит дифференциация водки и всех других алкогольных напитков именно по цветовым определениям: водка — «белое» (транспозиция в существительное), все остальные напитки — «красное».

Примеров подобных столкновений общекатегориального и национально специфического можно привести очень много. С наибольшей очевидностью эти столкновения проявляются именно в переводе. Сам перевод как деятельность межъязыковой и межкультурной коммуникации уже противоречив. С одной стороны, одно из центральных понятий теории перевода, понятие переводимости, основывается именно на универсальности отражения действительности разными языками. Отрицание этой универсальности неизбежно привело бы к отрицанию самой возможности перевода.

С другой стороны, переводческая практика на каждом шагу предоставляет нам примеры несоответствий, полной или частичной асимметрии концептов, заключенных в языковых формах оригинальных и переводных текстов. Таким образом, перевод, представляющий собой момент соприкосновения, контакта языков и культур, демонстрирует очевидное противоречие общего и частного, объективного и субъективного, рационального и чувственного, общественного и индивидуального в членении и отображении реальной действительности.

Глава 7

МЕЖЪЯЗЫКОВАЯ АСИММЕТРИЯ. «ЛОЖНЫЕ ДРУЗЬЯ ПЕРЕВОДЧИКА»

Наличие языковых универсалий, особенно в лексическом составе языков, порождает еще одно интересное явление в переводе, которое также может быть рассмотрено в рамках переводческой интерференции. Это явление заключается в том, что переводчики в ряде случаев ошибочно принимают за универсалии и используют в качестве эквивалентов знаки переводящего языка, имеющие сходные внешние оболочки (чаще всего фонетические) со знаками исходного языка, но отличающиеся семантикой или особенностями функционирования в речи.

Сопоставление лексических систем европейских языков, оказывающихся в соприкосновении в процессе перевода, позволяет

обнаружить немалое количество сходных по фонетической либо графической форме лексем. Чтобы убедиться в этом, достаточно провести беглый анализ любого двуязычного словаря.

§ 1. Межъязыковые лексико-семантические обмены

Сходно звучащие лексемы сопоставляемых языков, например, *агрессия* (русс.), *aggression* (англ.), *agression* (фр.), *Aggression* (нем.), *agresión* (исп.), *aggressione* (ит.), *agresiune* (рум.) и т.д. или *амфибия* (русс.), *amphibian* (англ.), *Amphibie* (нем.), *amphibie* (фр.), *anfíbio* (исп.), *amfibiu* (рум.) и т.п. генетически восходят к латинской (*aggressio*) и греческой (*amphibios*) основам. Такие интернациональные лексические ряды весьма многочисленны.

Кроме того, сходные по форме лексемы возникают в результате межъязыковых контактов внутри определенной пары языков или же могут заимствоваться данной парой языков из какого-либо третьего языка. Таким образом в русском языке появились слова *абажур*, *абордаж*, *авангард*, *авиация* и многие другие, заимствованные из французского; *аврал*, *автокар*, *акваланг* и др. — из английского, *абзац*, *автобус*, *аксельбант*, *альпешиток* — из немецкого, *автострада*, *адажио*, *акварель* — из итальянского, *адмирал* — из голландского, *автор* — из польского, *алыча* — из турецкого и т.п.

Немало слов заимствовано и европейскими языками из русского. Например, из русского языка во французский пришли слова: *казак* (*cosaque*), *аппаратчик* (*apparatchiks*), *космос*, *космодром*, *космонавт* (*cosmos*, *cosmodrome*, *cosmonaute*), *ура* (*hourra*), *хулиган* (*houligan*), *икона* (*icone*), *интеллигенция* (*intelligentsia*), *мамонт* (*tammouth*), *мазут* (*mazout*), *лиман* (*liman*) и др.

Процессы взаимного обогащения словаря сложны и многообразны. Так, слово *cosmos* греческого происхождения (*kosmos*), было зарегистрировано во французском языке еще в первой половине XIX в., но только в значении Вселенной, рассматриваемой как хорошо организованная система. Во второй половине XX в. под влиянием русского слова *космос*, у которого философское значение совмещено с пространственным (*космическое пространство*), во французском языке слово *cosmos* стало употребляться, правда, довольно редко, для обозначения вездесущего пространства. Вместе со словом *космос* пришли слова *космонавт* и *космодром*. Однако очень быстро, как только США начали запускать в космос свои пилотируемые корабли, у слова *cosmonaute* (*космонавт*) появился дублет *astronaute* (*астронавт*), который, по данным словарей, был известен во французском языке еще с 20-х гг. XX в., но вошел в регулярное употребление под влиянием англо-американского *astronaut*. Слово же *cosmonaute* стало употребляться

главным образом для обозначения советских космонавтов. Позднее, когда в космос полетели жители других стран, прежде всего Франции, появилось слово *spationaute*, которое, правда, считается малоупотребительным.

Первую француженку, отправившуюся в космическое пространство — Клоди Энере, — во Франции называют *астронавтом*: *Seule femme astronaute des pays membres de l'Agence Spatiale Européenne... il s'agit bien sûr, de Claudie Haignéré*. Но когда она появилась на экране Центра управления полетами вместе с другими членами экипажа российского космического корабля, то в том же тексте ее уже называют *космонавтом*: *Voir apparaître et évoluer les cosmonautes en apesanteur arracha aux spectateurs un ah! d'admiration*.

Слово *cosaque*, заимствованное французским языком из русского еще в XVI в., оказывается словом тюркского происхождения, как и многие другие слова русского языка. Но пришло оно именно из русского и обозначает определенную социально-историческую реалию.

В XVI в. слово *казак* в русском языке означало сравнительно новую социальную категорию вольных людей из числа освобожденных от податей крестьян, расселенных на окраинах Русского государства и несших сторожевую службу по охране границ. Бывшие крестьяне становились воинами, защищавшими свои земли, а соответственно и границы от набегов завоевателей. Казаками становились также те, кто порывал устоявшиеся отношения с обществом и уходил на свободные окраинные земли, где жизнь хотя и сопряжена с постоянным риском, но была независимой. Для удержания этой независимости от каждого члена казачьего сообщества требовались мужество, решительность, строгое подчинение законам клана, что нередко предполагало жестокость и даже грубость. В сознании современного человека, мыслящего и говорящего на русском языке, слово *казак* ассоциируется в основном именно с этими качествами, а также с лихостью, некоторой бесшабашностью. Существуют и внешние атрибуты образа, подкрепляемые литературой и фольклором. Казак — это обязательно конный воин («казак без лошади — что без крыльев птица»), непременно с шашкой в руке («только шашка казаку во степи подруга») и с папахой на голове. Наши «новые казаки», проживающие, правда, в Москве и в других городах *центра* России (ср. словарное определение), стараются как можно более точно соответствовать сложившемуся стереотипу внешнего облика казака. Сложность только с лошадьми в условиях современного города.

Французское слово *cosaque* обозначает «всадник, конный воин русской армии» (*cavalier de l'armée russe*).

Однако некоторые из качеств, приписываемых в русской культуре категории людей, именующих себя казаками, входят и в значение французского слова *cosaque*. Это развитие семантики заимствованного слова от конкретного значения к абстрактному, обобщающему проявляется в устойчивом словосочетании *à la cosaque*, что означает «грубо», «жестоко».

Слова *apparatchiks* и *intelligentsia* (вариант: *intelligentzia*), сохранив во французском языке непривычные для него русские суффиксальные формы, обозначает не только реалии русской культуры — влиятельных членов КПСС (*аппаратчик*) и определенную социальную прослойку главным образом дореволюционной России (*русская интеллигенция*), но и предметы современной французской и общей культуры. Слово *apparatchiks* обозначает функционеров любой партии, в том числе и французских политических партий, а слово *intelligentsia* нередко употребляется по отношению к французским интеллектуалам, причем иногда с отрицательной коннотацией.

Приведенные примеры показывают, что слова, переходя из одного языка в другой, могут развивать и изменять свои значения. Они не только фиксируют в новой культурно-языковой среде реалии чужой культуры, но и служат основой для образных выражений, выбирая из семантической системы заимствованного слова такие значения, которые находятся на самой периферии (*казак* → *à la cosaque* = [грубо, жестоко]). Они переносятся на новые денотаты, часто более конкретные, и тогда их значение сужается (*космонавт* [любой страны] > *cosmonaute* [советский, российский]). Иногда они получают и более широкое, обобщающее значение (*аппаратчик* [номенклатурный работник КПСС] < *apparatchiks* [влиятельные функционеры любой партии любой страны]).

Эти сходные по внешней форме лексемы двух языков В.В. Акуленко называет диалексемами¹. Такое определение представляется весьма удачным для теории перевода в связи с тем, что переводчик в процессе работы над конкретным текстом всегда сталкивается с конкретной парой языков, т.е. с лексическими единицами именно двух, а не более языков.

Однако обычно сознание переводчика «отягощено» не одним, а несколькими иностранными языками. Поэтому в некоторых ситуациях влияние на выбор эквивалента может быть оказано не только анализом форм языков, непосредственно соприкасающихся в переводе, но и какого-либо третьего языка. Но и в этом случае переводчик проводит сравнительный анализ языковых форм попарно.

¹ Акуленко В.В. Вопросы интернационализации словарного состава языка. Харьков, 1972. С. 135.

§ 2. Межъязыковая асимметрия плана содержания и аналогия формы

Среди диалексем языков, оказывающихся в соприкосновении в переводе, особую и довольно большую группу составляют лексемы, значения которых не эквивалентны. А.А. Реформатский, приводя пример сходных по внешней форме слов близкородственных языков, имеющих разные значения (болгарское слово *стол*, означающее *стул*, чешское *cerstvy chléb*, означающее *свежий хлеб*), предупреждал: «При сопоставлении языков не надо искать сходства. Оно, как правило, провокационно!»¹ В самом деле, межъязыковая асимметрия плана содержания подобных диалексем, заключающаяся в несовпадении объема значений, стилистических, эмоционально-оценочных коннотаций, в различной денотативной соотнесенности и т.п., доставляет немало трудностей переводчикам. Именно поэтому данная категория языковых явлений хорошо известна в теории перевода также под именем «ложных друзей переводчика». Так называли эту группу сходных по внешней форме слов разных языков еще в 20-е гг. XX столетия французские исследователи и переводчики М. Кеслер и Ж. Дерокин².

Подобие внешней оболочки диалексем, сталкивающихся в переводе, может быть фонетическим, когда в контакте оказываются языки, имеющие различное письмо, как, например, английский, французский, немецкий и другие западные языки, с одной стороны, и русский — с другой, или графическое для языков с одинаковой письменностью, как, например, английский и французский, русский и сербский и т.п. Однако в большинстве случаев речь идет не о полном подобии формы, т.е. тождестве, а об аналогии, близости форм, которая может иметь различную степень. Это дает основания некоторым исследователям утверждать, что перенесение термина «омонимия» в межъязыковой план неправомерно. Они предлагают определять явление межъязыковой асимметрии плана содержания диалексем как «межъязычную аналогию», а слова с аналогичным звуковым оформлением при различном значении — «межъязычными аналогизмами»³.

Однако термины «аналогия» и «аналогизм» не раскрывают сути данного языкового явления, более того, затушевывают ее,

¹ Реформатский А.А. О сопоставительном методе // Реформатский А.А. Лингвистика и поэтика. М., 1987. С. 47.

² Koesler M., Deroquigny J. Les faux amis ou les trahisons du vocabulaire anglais. Conseils au traducteur. Paris, 1928.

³ См., напр.: Готлиб К.Г.М. Межъязычные аналогизмы французского происхождения в немецком и русском языках. Кемерово, 1966. С. 5.

так как на первый план выдвигается аналогия форм, а асимметрия содержания, представляющая собой главную трудность для переводчика, остается скрытой. Что касается термина «межъязыковая омонимия», то при всей его условности, возникающей в результате неполного совпадения форм, он представляется нам предпочтительным, так как в нем делается акцент и на сходство форм, и на различие содержания. Ведь даже внутри одного языка омонимы могут быть полными и неполными, совпадая лишь в отдельных формах, например омоформы английского языка *saw* — существительное *пила* и *saw* — форма глагола *to see* — *видеть*, английские омографы *lead* [led] *свинец* и *lead* [li:d] *вести*, омофоны, такие как русские *лук* — *луг* и т.п.

В межъязыковом плане различия на формальном уровне еще более существенны. Если обратиться к английскому и французскому языкам, контакты которых имеют давнюю историю и осуществляются весьма регулярно, то и в этой паре языков, пользующихся одним и тем же западным алфавитом, аналогия форм не всегда абсолютна. Наряду с такими, полностью совпадающими графическими формами, как *administration* (фр. и англ.), не совпадающими фонетически, много и других слов, аналогия форм которых частична, например: *affaire* (фр.) и *affair* (англ.), *actuel* (фр.) и *actual* (англ.), *agressif* (фр.) и *aggressive* (англ.), *allée* (фр.) и *alley* (англ.) и т.п.

При сравнении русских слов со словами близкородственных славянских языков, также использующих кириллицу, как, например, сербский, также отмечаются различия форм, ср.: *в вечернем чистом небе* — *на чистом вечергьем небу*, *сияла* — *сијао* и т.п. Через все различия форм отчетливо проступает тем не менее их аналогия, обусловленная прежде всего этимологической общностью.

Межъязыковая асимметрия плана содержания множества диалексем также не абсолютна и может иметь несколько степеней, за которыми стоят различные типы отношений семантического, стилистического и даже, как это ни парадоксально на первый взгляд, структурного несоответствия.

Однако говорить о межъязыковой омонимии правомерно только тогда, когда сравниваемые слова двух языков с подобными внешними оболочками не имеют общих сем (элементов смысла) и не связаны ассоциативно, т.е. отвечают определению омонима.

Учитывая все эти противоречия, можно выделить из класса диалексем **асимметричные диалексемы**, подобие внешней формы которых сочетается с самыми различными типами несоответствий плана содержания. Эти асимметричные диалексемы и составляют категорию «ложных друзей переводчика».

Возникает вопрос: насколько проблема «ложных друзей переводчика» действительно актуальна в теории перевода? Ведь переводчик, если он сомневается в выборе той или иной формы в качестве эквивалента, может обратиться к словарю, где асимметричные явления показаны полно и подробно, да и контекст может подсказать иногда правильное решение.

Но на самом деле проблема существует, и проблема довольно сложная. Она становится тем сложнее, чем тоньше нюансы различий значений сталкивающихся слов. Более того, не всегда словари помогают различить эти нюансы, особенно когда речь идет о многозначных словах. И, наконец, сходство формы психологически «давит» на переводчика, притупляет его бдительность, словом, не стимулирует его обращение к словарю.

Приведу один пример: английское словосочетание с интернациональным словом *secretary* — *Secretary of State* и аналогичное французское словосочетание *le secrétaire d'État* нередко переводятся на русский язык одинаково с помощью кальки — *государственный секретарь*. Особенно часто такие переводы возникают в текстах средств массовой коммуникации, авторы которых постоянно работают в условиях ограниченного времени. Но американский *Secretary of State* — это министр иностранных дел, *Secretary of State for Defence* — министр Обороны, а *Secretary of State for Education* — министр образования. Это, так сказать, главные министры, министры «высшей категории», заправляющие государственной политикой. Французский же *le secrétaire d'État* — это только еще заместитель министра и не более того. Но близость внешней формы словосочетаний подкупает и расхолаживает. Переводчик не всегда вдумывается в различия и употребляет одну и ту же кальку для обозначения функционально различных денотатов. В условиях устного перевода, когда переводчик помещен в очень жесткие временные рамки и не имеет никакой возможности обратиться к словарям и иной справочной литературе, вероятность ошибки еще больше.

Р.А. Будагов в работе «Ложные друзья переводчика» наметил восемь основных типов несоответствий, выделяемых в сфере слов, относимой им к данной категории, внутри родственных и прежде всего близкородственных языков. Эти типы отношений, которые могут рассматриваться как проявления частной межъязыковой омонимии, сформулированы следующим образом: 1) в одном языке слово имеет более общее (менее специальное) значение, чем в другом языке; 2) родовое значение в одном языке, видовое — в другом; 3) однозначность в одном языке, многозначность — в другом; 4) межъязыковая стилистическая неэквивалентность слов и словосочетаний; 5) живое, неархаическое значение в одном

языке, архаическое (в большей или меньшей степени) — в другом; 6) лексически свободное значение в одном языке, лексически несвободное значение — в другом языке; 7) термин в одном языке, нетермин — в другом языке; 8) слово в одном языке, словосочетание — в другом¹.

Данная классификация, охватывающая практически все типы отношений, существующих в сфере асимметричных диалексем, лишена, однако, единого основания, необходимого для построения любой типологии. Семантические принципы (асимметрия частного и общего значений, видового и родового, многозначности и однозначности) перемежаются со стилистическими (асимметрия живого и устаревшего, общего и специального, отнесенность слов к разным стилистическим регистрам) и структурными (противопоставление слов словосочетаниям).

Для теории перевода и переводческой практики нужна иная классификация межъязыковых расхождений, построенная на тех же основаниях, что и типология переводческих преобразований текста. В самом деле, если четко представлять себе сущность того или иного асимметричного явления, можно избрать и наиболее приемлемый путь для перевода соответствующей единицы исходного текста.

§ 3. Типология явлений межъязыковой асимметрии. Реальные диалексемы и потенциально возможные (псевдоаналогизмы)

Все типы «ловушек», обусловленных межъязыковой асимметрией в области сходных по внешней форме лексических единиц, могут быть разделены прежде всего на две большие группы: **реально существующие диалексемы** и **потенциально возможные**. На первый взгляд такое деление представляется довольно странным: какую трудность для переводчика может составить то, что реально не существует? Но на самом деле не существующие реально лексемы довольно часто оказываются «ложным другом переводчика». Обратимся к тому типу отношений несоответствия, который Будагов сформулировал так: «Слово в одном языке вступает во взаимодействие со словосочетанием в другом»². Этот тип несоответствия проиллюстрирован им следующими бинарными оппозициями: *Автопортрет* (в тексте: Пикассо. Автопортрет) = *Picasso par lui-même*; *Рояль* = *riano à quene*. «Французы не знают существительного *автопортрет*, — пишет Будагов. — Перевести, например, "Пикассо. *Автопортрет*" следует так: *Picasso par lui-même*,

¹ Будагов Р.А. Ложные друзья переводчика // Человек и его язык. М., 1976. С. 268-272.

² Там же. С. 272.

буквально «Пикассо *им самим*» («подразумевается» нарисованный, написанный, изображенный). В этом же языке слово *рояль* передается образным словосочетанием *piano à queue*, буквально «пианино с хвостом». Слово в одном языке вступает во взаимодействие со словосочетанием в другом языке»¹.

Этими примерами Будагов привлек внимание к чрезвычайно интересному явлению, связанному с «ложными друзьями переводчика», существенно отличающему данный тип отношений несоответствия от других. Отличие заключается в том, что в данных типах оппозиций не наблюдается **реальной** межъязыковой аналогии форм, с которой мы привыкли сталкиваться, рассматривая примеры «ложных друзей переводчика»: слово *автопортрет* не омонимично словосочетанию *par lui-même*, так же как и слово *рояль* не омонимично словосочетанию *piano à queue*, так как они имеют различные внешние формы.

И все же и в слове *автопортрет*, и в слове *рояль* чувствуется какая-то «ловушка», позволяющая отнести их к разряду «ложных друзей переводчика». Дело, видимо, здесь не в том, что слову в одном языке соответствует словосочетание в другом. Эта довольно поверхностная характеристика данного типа несоответствия не позволяет нам понять сущность межъязыковой асимметрии и предупредить переводчика о поджидающей его опасности. В самом деле, сравнение любой пары языков показывает массу случаев, когда слову в одном языке соответствует словосочетание в другом. Чтобы убедиться в этом, достаточно проанализировать незначительную часть любого двуязычного словаря.

Мы рассмотрим пример слова *рояль*, который иллюстрирует тип полного семантического несоответствия, несколько позднее, когда будем анализировать реально существующие межъязыковые омонимы, так как во французском языке есть и прилагательное *royal -e*, и существительное *royale*. Пример со словом *автопортрет* более интересен, так как иллюстрирует особое явление в сфере «ложных друзей переводчика», а именно не асимметрию значений, а асимметрию форм при наличии потенциальной возможности иметь сходные формы в обоих сравниваемых языках для называния аналогичных денотатов. Пример, приведенный Будаговым, в этом отношении весьма красноречив, хотя и содержит фактическую ошибку. Дело в том, что в начале XX в. слова *autoportrait* действительно не было во французском языке. Поэтому под автопортретами художников прошлого вполне можно было прочесть: «...par lui-même». Однако сегодня слово *autoportrait* фигурирует в любом современном словаре французского языка.

¹ Будагов Р.А. Указ. соч. С. 272. 332

Словарь Le Petit Robert, который определяет его как «*portrait d'un dessinateur, d'un peintre exécuté par lui-même*» («портрет художника, написанный им самим»), относит его образование (от *auto-* + *portrait*) к 1928 г.¹

Autoportraits de Rembrandt, de Goya, de Van Gogh. Таким образом, русское слово *автопортрет* находит в настоящее время свой точный эквивалент в созвучном ему сравнительно недавно появившемся французском слове *autoportrait*, и рассматриваемая пара слов никак не попадает в разряд межъязыковых омонимов.

Но при этом она прекрасно иллюстрирует данный тип межъязыковой асимметрии. Европейские языки в словообразовании широко используют греко-латинские основы, либо комбинируя их между собой, либо присоединяя их к уже существующим в языке словам. Так, к слову *портрет*, заимствованному из французского языка еще в петровскую эпоху, была некогда присоединена морфема греческого происхождения *авто...* (*αυτός*), соответствующая форме *само...* и весьма продуктивная в современном русском словообразовании. Только в 70-е гг. XX в. в русском языке появилось пять слов, созданных по этой модели: *автобиографизм, автоирония, автокомментарий, автохарактеристика, автошарж.*

Французский язык, издавна имеющий форму *portrait* и весьма продуктивно использующий словообразовательную модель *auto... + имя*, по отношению к данному денотату почему-то вплоть до начала XX в. предпочитал форму *par lui-même*.

Данный тип межъязыковой асимметрии можно представить следующим образом:

Русский язык	Французский язык до начала XX в.	Французский язык до начала XX в.	Современный французский язык
Реальная форма	Возможная форма	Реальная форма	Реальная форма
<i>автопортрет</i>	<i>auto- + portrait</i>	<i>par lui-même</i>	<i>autoportrait</i>

Интересно проследить, как разные языки используют аналогичные словообразовательные потенции, называя одни и те же денотаты. Для этого удобно обратиться к специальной, технической терминологии, обозначающей конкретные денотаты. Можно использовать ту же морфему *авто*, но уже как усеченную форму слова *автомобиль*. Возьмем в качестве примера термины *автострада* и *автоцистерна* и посмотрим, каким образом используют интернациональную морфему русский, английский, французский, немецкий, испанский и румынский языки.

¹ Le Petit Robert électronique. Paris, 1999.

Русский	Английский	Немецкий	Французский	Испанский	Румынский
<i>автоцистерна</i>	<i>tanker, tank-car</i>	<i>Tankfahrzeug, Tankwagen</i>	<i>citerne-automobile</i>	<i>autotanque</i>	<i>autociternă</i>
<i>автострада</i>	<i>motor-road, motor-way, speedway</i>	<i>Autobahn</i>	<i>autoroute</i>	<i>autopista</i>	<i>autostrada</i>

Сравнение показывает, что в первом случае морфеме *авто...* (*auto...*) как сокращение слова автомобиль и соответствующую модель (*авто/auto + имя*) используют только три языка из шести, а во втором — все языки, кроме английского. Эти примеры, которых можно приводить еще очень много и с иными морфемами греко-латинского происхождения, убедительно показывают межъязыковую асимметрию в использовании аналогичных словообразовательных моделей и аналогичных словообразовательных элементов.

Отсутствие реального эквивалента сходной формы в языке перевода при потенциальной возможности образования и создает иногда ловушку для переводчика. Так, русское слово *автобаза* не может быть переведено на французский язык как *autobase*, хотя во французском языке есть и морфема *auto-*, и слово *base*. Русское *автоколонна* переводится на немецкий сходным по внешней форме словом *Autokolonne*, а для перевода слова *автобаза* использовать интернациональную морфему *auto-* уже не удастся: автобаза ~ *Kraftwagendepot*. В немецком языке есть и слово *Porträt* (*портрет*), используемое, может быть, менее часто, чем *Bild*, *Bildnis*, но как эквивалент слова *автопортрет* данная словообразовательная модель не используется — *Selbstbildnis*, хотя она потенциально возможна, что подтверждает пример слова *Autobiographie* (*автобиография*).

Ошибка может возникнуть главным образом при переводе с русского языка, когда внимание переводчика ослабляется наличием в языке перевода аналогичных по форме морфем, слов и словообразовательных моделей.

Но не только греко-латинские основы в силу своей интернациональности могут создать трудности. В европейских языках немало и общих корней, и общих суффиксов. Но не всегда их сочетание в разных языках аналогично. Так, в русском языке немало слов с суффиксом *-ада*, заимствованных из самых разных языков: *олимпиада*, *мириада*, *триада* и др. — из греческого; *бравада*, *эстакада*, *аркада* и др. — из французского; *блокада* — из английского; *цикада* — из латинского; *армада* — из испанского; *тампонада* — из немецкого; *автострада*, *серенада* и др. — из итальянского.

Русский язык и сам создал немало подобных слов из заимствованных слов путем прибавления к ним этого суффикса. По модели слова греческого происхождения *олимпиада* (*Ολυμπιάδος*) были созданы: *спартакиада*, *альпиниада*, *универсиада*, *эксцентриада*, *робинзоада* и др. У переводчика, сознающего, что в языке перевода есть и соответствующие корневые морфемы, и аналогичная модель суффиксального словообразования, может создаться впечатление, что перевод возможен словами сходной формы. Однако это не так.

Рассмотрим несколько примеров из французского и русского языков. Слова подобной формы в русском языке чаще всего заимствованы именно из французского. Французский язык довольно легко создает подобные формы от глаголов и сам заимствует из других языков, прежде всего из итальянского и провансальского. Создается впечатление, что любое слово, соответствующее в русском языке данной модели, может найти схожий по форме эквивалент во французском языке. Рассмотрим примеры русских слов *блокада*, *буффонада*, *депюада*, *клоунада*. Слово *блокада* пришло в русский язык из английского (правда, есть мнение, что оно было заимствовано из немецкого (*blockade*) или из польского (*blokada*), а *буффонада* — из итальянского. Но французский язык не стал заимствовать слова ни из английского, ни из немецкого, а предпочел для обозначения данного денотата заимствование из голландского — *blokhuis*, превратив его в *blocus*, а потом создал собственное слово на совсем иной основе — *siège*. Не стал он заимствовать и итальянское слово *buffonata* для обозначения шутовства, паясничества, т.е. *буффонады*, а создал собственное слово с основой *bouffon* (*шут*), но по иной суффиксальной модели — *bouffonnerie*. Французский язык пошел в данном случае иным путем, нежели русский, что и обусловило межъязыковую асимметрию.

Французский язык не стал использовать и словообразовательную модель с суффиксом *-ade*, представляющим собой, по мнению ряда исследователей, натурализацию, «офранцузивание» провансальского суффикса *-ada*, *-ado*, испанского *-ada*, *-ado* и итальянского *-ata*, считающуюся весьма продуктивной, несмотря на наличие слов *bloc* и *bouffon*, семантически вполне подходящих. Слово *bloc* в одном из значений, совпадающих со значением глагола *bloquer* — *блокировать*, проявляющимся, например, в адвербиальной конструкции *à bloc* — *наглухо* (например: *Fermé, vissé à bloc* — *закрыть, завинтить наглухо*; *serrer les freins à bloc* — *заблокировать тормоза*), могло составить основу для образования формы *blockade*, аналогичной английской, немецкой, польской и русской.

Несколько иначе представляется межъязыковая асимметрия при отыскании эквивалента слову *клоунада*. Слово *клоунада* образовано в русском языке по описанной модели. Французский же язык, в лексической системе которого есть слово *clown*, предпочел использовать иную суффиксальную модель, создав в XIX в. слово *clownerie* как синоним заимствованного еще в XVI в. из итальянского слова *pantalonnade*, образованного в итальянском от имени популярного персонажа итальянской комедии — *Pantalone*.

Не менее интересной представляется связь с французским языком слова русского языка *депюйда*. Ныне устаревшее слово *депюйда* было образовано от фр. *déployer, déploiement* в эпоху Петра и обозначало «развертывание». Анализ словарей европейских языков, из которых с наибольшей вероятностью можно было ожидать заимствования (латинский, испанский, итальянский, английский, немецкий, польский), показывает отсутствие в них созвучного слова. Но главное, что нет такого слова и во французском языке. Это позволяет предположить, что слово *депюйда* было создано в русском языке путем прибавления к иноязычной глагольной основе суффикса *-ad (a)*. Это образование по своей форме напоминает заимствованные французские имена существительные с суффиксом *-ade*: *канонада* — *canonnade*, *помада* — *pomade*, *колоннада* — *colonnade*, *шарада* — *charade*, *эстакада* — *estocade* и пр. Но, образуя процессуальное существительное от глагольной основы *deploi*, французский язык развивался иначе, избрав суффикс не *-ade*, а *-ement*, который на протяжении всей истории французского языка предстает как один из наиболее продуктивных. Совпадающие словообразовательные потенции французского и русского языков были в этих языках реализованы по-разному, что и послужило причиной возникновения межъязыковой асимметрии.

Не существующие в языке перевода слова, которые возникают иногда в речи переводчиков, могут быть названы межъязыковыми псевдоаналогизмами. Псевдоаналогизмы — это слова, существующие только в одном из сопоставляемых языков, но по своей фонетической форме и словообразовательной модели **кажущиеся** возможными в языке перевода.

Изобретение псевдоаналогизмов — довольно часто встречающаяся переводческая операция. Так, в словаре «ложных друзей переводчика» для пары английского и французского языков приводится целый список глаголов, не существующих во французском языке, но создаваемых торопливыми переводчиками на основе английских глаголов по словообразовательным моделям

французского языка: *bilanter* вместо *faire un bilan* (*подводить итог*), *dimensionner* вместо *déterminer les dimensions* (*определять размеры*), *flexibiliser* вместо *rendre souple* (*делать более гибким*) и т.п.¹

§ 4. Случайные межъязыковые омонимы

Как бы ни были каверзны псевдоаналогизмы, чаще доставляют неприятности переводчикам реально существующие в языках, сталкивающихся в переводе, сходные по форме слова, которые различаются значениями или употреблением. Полное несовпадение плана содержания, т.е. отсутствие общих элементов смысла, наиболее часто встречается в **случайных межъязыковых омонимах**, не имеющих этимологических связей. Так, английское слово *crane*, соответствующее по значению русскому *кран*, заимствованному из немецкого и обозначающему подъемное устройство, не соответствует французскому *crâne*, обозначающему *череп*; английское слово *desert* обозначает не *десерт*, а *пустыню*, а также действие *покидать*, *оставлять*, *дезертировать*. Русское слово *крик* случайно совпадает по форме с французским словом *cris*, обозначающим *домкрат*, и т.п.

Однако случайные межъязыковые совпадения форм не представляют большой сложности для переводчика, так как в большинстве случаев данные слова не имеют никаких общих сем и соответственно появляются в различных контекстах.

Сложнее дело обстоит тогда, когда у случайно совпадающих по форме слов оказываются общие семы. Так, русское слово *арбуз*, восходящее к персидскому *харбуза* — *дыня*, буквально *ослиный огурец*, совпадает по форме со словом французского языка *arbouise*, произошедшим от провансальского *arbouisso*, которое в свою очередь развилось из латинского *arbuteus* и означает *плод земляничного дерева*. Этот плод, напоминающий землянику, красного цвета и съедобный. Теперь представим себе фразу: *À Noël ils ont goûté des grandes arbouses écarlates* — *На Рождество они лакомились крупными ярко-красными ягодами земляничника*. Если в тексте описания плода нигде далее нет, то переводчик, даже прекрасно знающий, что слову *арбуз* во французском языке соответствует слово *pastèque*, может прийти в замешательство, особенно в условиях устного перевода, ведь язык — это живая материя и ожидать от него можно чего угодно. Причина же замешательства будет в том, что русское слово и французское имеют общие семы, а именно сему красного цвета и сему съедобности. Его даже может

¹ Allinne F. Les faux amis de l'anglais. Paris, 1999. P. 361—362.

не смутить то, что французский язык определяет цвет съедобной части арбуза не как ярко-красный, а как розовый, ведь в нашей культуре розовый арбуз означает неспелый, невкусный.

Еще сложнее дело обстоит с теми словами, которые при различии их значений, т.е. при отсутствии общих сем, оказываются этимологически связанными. В таких диалексемах отношения межъязыковой асимметрии затрагивают как область значений, т.е. семантику, так и область употребления сходных по форме слов, т.е. стилистику, хотя, разумеется, граница между этими областями весьма прозрачна.

§ 5. Логические основания типологии межъязыковой асимметрии

Отношения межъязыковой асимметрии, устанавливаемые в процессе взаимодействия и развития языков между лексемами, имеющими сходную внешнюю форму, имеют ту же основу, что и всякие семантические трансформации, т.е. изменения наименования, которые имеют универсальный характер. Поэтому, вернувшись к типологии межъязыковых асимметрических явлений в семантике, попытаемся построить на тех же основаниях типологию несходств и для «ложных друзей переводчика». Положив в основу типологии отношения между понятиями, точнее, между объемами понятий, выделим прежде всего основные четыре типа отношений между сходными по форме лексемами разных языков:

- внеположенность;
- равнообъемность (или равнозначность);
- подчинение;
- перекрещивание.

§ 6. Внеположенность и межъязыковая омонимия

Внеположенность характеризует такие отношения между понятиями, когда их объемы полностью исключают друг друга, т.е. объемы внеположенных понятий не содержат ни одного общего объекта. Внеположенностью характеризуются прежде всего рассмотренные выше межъязыковые омонимы. Для определения, действительно ли отношения между двумя понятиями, заключенными во внешне подобных словах, являются внеположенностью, можно предложить элементарную логическую формулу: нет, например, ни одного русского *биллиона*, ни английского *billion*, которые соответствовали бы французскому *billion*, и наоборот.

Попробуем разобраться, в чем суть этой асимметрии.

Как мы уже отмечали, случайные омонимы, а также межъязыковые омонимы, употребляющиеся в разных сферах, редко составляют затруднения для переводчика, так как их значения могут быть выведены из контекста. Сложнее с такими омонимами, которые называют объекты, относящиеся к одному ближайшему классу. Рассмотрим пример английского слова *the billion*, французского *le billion* и русского *биллион*. Все три слова называют значительные числа — некоторое множество миллионов. Английское *the billion* обозначает *тысячу миллионов*, т.е. *миллиард*. Русское *биллион* обычно употребляется в том же значении. Французское же *billion* означает совсем иное число, в тысячу раз больше — *тысячу миллиардов*, т.е. число, которое в английском языке обозначается словом *the trillion*, а в русском — *триллион*. Французское же *le trillion* обозначает число *миллиард миллиардов*.

Такая межъязыковая асимметрия возникла в результате того, что в 1948 г. была принята новая система обозначения очень крупных чисел. Во Франции быстро распространилась и нашла закрепление в языке новая система, а в Англии сохранилась старая система, что также отразилось в языке. Можно себе представить затруднения переводчика, который, прежде чем произнести или написать такое простое слово, должен будет разобраться в том, какое число оно обозначает. Если, располагая временем, он обратится, например, к Словарю русского языка, то прочтет там, что *биллион* — это «число, равное тысяче миллионов (миллиарду) в русской, французской и американской системах счета или миллиону миллионов (тысяче миллиардов) в немецкой и английской системах»¹. Иначе говоря, он получит абсолютно противоположную информацию, которая приведет к грубому искажению в переводе. Более того, противопоставление американской и английской систем, использующих один и тот же язык, повергнет переводчика, работающего с английским текстом, в еще большее уныние.

Приведем пример английского слова *actual*, его французского омонима *actuel* и русского *актуальный*. Слова всех трех языков этимологически восходят к латинскому *actualis*. Но английское *actual* не имеет общих сем ни с французским *actuel*, ни с русским омонимом *актуальный*, обозначая нечто реальное, точное, истинное. Французское слово сходной формы в своих неспециальных значениях (философском и теологическом) означает либо нечто имеющее место в момент речи (*Л'Époque actuelle* — *в нынешнюю эпоху*; *le monde actuel* — *современный мир*; *l'actuel président de la République* — *действующий (нынешний) президент Республики*; *Constantinople, l'actuelle Istanbul* — *Константинополь, ныне Стамбул*

Словарь русского языка: В 4 т. Т. 1. С. 90.

и т.п.), либо отвечающее духу эпохи, современное (*Une grande œuvre est toujours actuelle* — *Великое творение всегда современно*).

Омонимичное русское прилагательное обозначает «очень важное для настоящего времени, злободневное» (например, *актуальная тема, актуальный вопрос*). Ошибка в переводе английского слова на французский и русский языки возникает довольно часто и объясняется не только близостью формы, но и очевидной этимологической близостью.

Причиной возникновения данных межъязыковых омонимов (в парах английского и французского, английского и русского языков) является денотативная межъязыковая асимметрия, вызванная тем, что разные языки в те или иные исторические периоды называли аналогичными по внешней форме лексемами, восходящими к одной и той же лексеме классического языка, разные денотаты.

Денотативная межъязыковая асимметрия отмечается иногда и при непосредственном заимствовании какой-либо лексемы. В процессе взаимодействия двух языков может происходить перенос значения заимствованного слова на другой предмет, т.е. денотативная транспозиция.

Так, русское *блиндаж*, обозначающее полевое укрытие от снарядов, т.е. некое защитное сооружение, безусловно, родственно французскому *blindage*. Однако французское слово никогда не имело значения укрытия как сооружения, а обозначало либо действие укрепления сооружений деревянным крепежом, либо сам крепеж (*blindes*), материалы для покрытия сооружений, в том числе и укрытий, крышу укрытия. Это второе значение слова *blindage* в русском языке было перенесено с части предмета (*крыша укрытия*) на весь предмет в целом (укрытие). Во французском языке *blindage* такого развития не получило. Этой межъязыковой синекдохой денотативная транспозиция не ограничилась, и в современном французском языке *blindage* приобрело иное значение, а именно *броня, броневое покрытие боевых машин*. Французский язык произвел внутри себя денотативную транспозицию на основе функционального подобия: материал для покрытия боевых машин ассоциировался с материалом для покрытия наземных сооружений, обязательно прочным и надежным. Сфера употребления (военное дело) и этимологическая близость вполне способны привести в замешательство переводчика, не слишком искушенного в военном деле.

Несколько иначе образовалась межъязыковая асимметрия в паре слов русского и французского языков *рояль* — *royal*. Несоответствие также заключается в том, что слово одного языка не имеет не только эквивалентного, но и соотносимого значения со

сходно звучащим словом другого языка. Но причины асимметрии иные. Во французском языке есть прилагательное *royal* -е (*королевский*), и существительное *royale* (*бородка «эспаньолка»*), внешне напоминающие русское слово *рояль*. Во французском языке прилагательное *royal* используется и в переносном смысле в значении *великолепный, наилучший, великий, щедрый* подобно русскому *царский* в таких, например, выражениях, как *царская жизнь, царский подарок* и т.п. Возможно, в какой-то период во французском языке существовало словосочетание *piano royal*, которое могло быть заимствованно русским, где впоследствии сократилось до формы *рояль*, возможно, оно пришло в русский из какого-либо третьего языка. В данном случае это не самое главное. Важно то, что во французском языке образованное от прилагательного существительное оказалось закрепленным за иным денотатом, нежели заимствованное из французского слово русского языка.

Когда речь идет о полных межъязыковых омонимах, то решения переводчика зависят в первую очередь от его эрудиции и знания лексики обоих языков, сталкивающихся в переводе. Для выбора точного эквивалента переводчику необходимо прежде всего осознать, что перед ним межъязыковые омонимы. Если он понял это, но не нашел соответствия в языке перевода, то может использовать один из приемов межъязыковой трансформации. Главная же опасность межъязыковых омонимов, снискавшая им славу «ложных друзей переводчика», именно в том, чтобы их вычленил из огромного числа интернационализмов и симметричных диалексем, т.е. слов разных языков не только сходных по форме, но и имеющих аналогичные значения.

Межъязыковая омонимия может вызвать ошибку как при переходе от языка *A* к языку *B*, так и наоборот, при переводе с языка *B* на язык *A*. Иначе говоря, она обладает свойством рефлексивности (если *A* не равно *B*, то и *B* не равно *A*). В самом деле, будет ли переведено английское *actual* на русский язык как *актуальный* вместо *реальный, действительный*, или же русское *актуальный*, например в выражении *актуальный вопрос*, на английский язык как *actual* вместо *question of the day*, и в том, и в ином случае произойдет ошибка. Перевод французских существительных *blindage* и *royale* русскими словами *блиндаж*: и *рояль* вместо *броня* и *эспаньолка* в равной степени невозможен, как и перевод русских *блиндаж*: и *рояль* французскими *blindage* и *royale* вместо *blockhaus* и *piano à queue*.

Однако межъязыковая омонимия встречается не так уж часто. Чаще переводчику приходится сталкиваться с проявлениями межъязыковой асимметрии в сфере сходных по форме лексем, т.е. с асимметричными диалексемами. Сходные по форме слова, как

справедливо отмечал Будагов, «обычно (выделено мною. — Н.Г.) употребляются в разных языках несходно или не совсем сходно (подобное "не совсем" особенно важно и особенно опасно для переводчика)»¹.

В основе межъязыковой асимметрии сходных по внешней форме лексем, различающихся лишь нюансами значений или употреблений, лежат логические отношения равнообъемности, подчинения и перекрещивания понятий. Эти отношения характеризуют уже не межъязыковые омонимы, а **частично асимметричные диалексемы**.

§ 7. *Равнообъемность и межъязыковая синонимия*

Равнообъемность. Сходные по внешней форме слова заключают в себе равнообъемные понятия, если каждый объект, входящий в объем понятия слова языка *A*, входит также в объем понятия, заключенного в слове языка *B*. Равнообъемностью понятий характеризуются прежде всего такие лексемы, которые оказываются полностью эквивалентными в рассматриваемой паре языков, т.е. симметричные диалексемы, или межъязыковые тождества. Так, в английском слове *cousin*, во французском *cousin* и в русском *кузен* объемы понятий полностью совпадают.

Что же касается асимметричных диалексем, то на первый взгляд они не могут именно в силу асимметричности заключать в себе равнообъемные понятия. Однако частично асимметричные диалексемы иногда все же могут заключать в себе понятия одинакового объема. Это прежде всего диалексемы-синонимы. Известно, что полностью тождественные синонимы встречаются крайне редко даже в системе одного языка. Как правило, синонимы, называя один и тот же класс объектов, различаются нюансами значений. Среди асимметричных диалексем можно также найти лексические единицы, различающиеся стилистическими и оценочными значениями, но относящиеся к одному и тому же денотату.

Рассмотрим следующие пары диалексем русского, английского и французского языков:

нация — *nation* (англ.);

нация — *nation* (фр.).

Во всех трех языках сходные по форме слова могут обозначать либо исторически сложившуюся устойчивую общность людей, объединенных общностью языка, территории, экономического склада, истории, культуры, психологического склада и т.п., либо просто государство, страну.

¹ Будагов Р.А. Ложные друзья переводчика // Человек и его язык. М, 1976.

В русском языке для обозначения первого понятия есть еще слова славянского происхождения *отечество*, *отчизна*. Слово *нация* сохраняет оттенок чего-то чужого, слишком официального. Английское слово оказывается более приземленным и чаще употребляется в значении *страна*. Французское же слово, напротив, обладает сильно выраженной политической и даже патриотической коннотацией. Поэтому при переводе слова *nation* с английского, возможно, более уместным будет употребить слово *страна*, а не *нация*; в переводе с французского, если необходимо подчеркнуть патриотический пафос текста, возможно употребление слов *отечество* или *отчизна*. При переводе же русского текста, в котором будет фигурировать слово *нация*, сходные по форме слова английского и французского окажутся скорее всего эквивалентными.

Английское *carcass*, как и французское *carcasse*, означает, *каркас*, *остов*, *скелет*. Английское слово может обозначать также *труп*, *останки*, т.е. имеет стилистически нейтральное значение, отсутствующее во французском. В русском языке *каркас* также означает *остов*, *арматуру*. Но в фамильярной речи слово *каркас*, возможно, под влиянием английского также иногда употребляется вместо слова *труп*. Вспомним известную песню: «Нас извлекут из-под обломков, поднимут на руки каркас, и залпы башенных орудий в последний путь проводят нас». Поэтому в переводе, как с русского на английский, так и с английского на русский придется производить некоторые лексические замены, в первом случае, понижая стиль, т.е. отыскивая эквивалент среди жаргонизмов, а во втором, напротив, подбирая нейтральный эквивалент. Во французской фамильярной речи слово *carcasse* обозначает тело человека, например *Promener, traîner sa vieille carcasse* (букв. *прогуливать, тащить свой старый каркас*). В русском языке в этом значении ему может соответствовать слово *мощи*. При переводе с французского на русский слова *carcasse* в этом значении использование сходного по форме русского слова также невозможно.

Стилистическое несоответствие между диалексемами русского и французского языков проявляется в таких парах слов, как *альянс* — *alliance*, *дефилировать* — *défiler*, *пакт* — *pacte*. Нейтральные во французском, эти слова носят книжный, а нередко и негативный оттенок в русском языке.

Слово *bataille* во французском языке является военным термином и относится к книжной лексике, имеющей нейтральную окраску. Русское *баталия*, устаревшее в терминологическом значении и вытесненное из русской терминологической системы словом *сражение*, имеет ироническую окраску в разговорной речи.

Говоря о стилистической межъязыковой асимметрии, необходимо остановиться на вопросе оценочной коннотации. Так,

в приведенных выше парах стилистически асимметричных диалексем слово *alliance*, нейтральное во французском, противопоставляется русскому *альянс*, которое употребляется главным образом для обозначения денотатов, вызывающих осуждение, неодобрение. Французское *aventure* имеет четыре значения, одно из которых (*судьба, будущее*) является устаревшим. В современном французском языке слово *aventure* в данном значении употребляется только в устойчивых словосочетаниях: *dire la bonne aventure* — *предсказать судьбу*, *diseur {diseuse} de bonne aventure* — *предсказатель, гадалка*. Второе значение этого слова соответствует русскому *приключение, похождение, история* (как *происшествие*), третье значение *aventure* — *случай, опасность*. Четвертое значение оказывается связным и встречается в устойчивых словосочетаниях: *à l'aventure* — *наугад*, *d'aventure, par aventure* — *случайно*. Ни в одном из этих значений французское слово не имеет отрицательной оценочной коннотации. Созвучное русское слово *авантюра* обозначает «беспринципное, рискованное, сомнительное предприятие, начатое без учета реальных сил и условий, в расчете на случайный успех»¹. Определения *сомнительное, рассчитанное на случайный успех* свидетельствуют о наличии отрицательной оценочной коннотации у этого слова.

Равнообъемными оказываются и некоторые понятия, заключенные в диалексемах, называющих одни и те же объекты действительности, но различающихся возможностью их употребления в современной речи. Такие диалексеммы объединяют внутри себя межъязыковые синонимы. В таких межъязыковых парах лексеммы с архаичным значением одного языка противопоставляются лексеммам с современным значением другого языка. Оппозиция устаревшего и современного значений находит интересное выражение, например, в системе военной терминологии.

С конца XVII в. русский язык заимствует значительное количество военных терминов из западноевропейских языков, в частности из французского. На протяжении трех последующих веков изменение терминологических систем французского и русского языков шло параллельно с развитием национальных армий и национального военного искусства. Среди терминов, имеющих подобную внешнюю форму, выделяются те, что обозначают наиболее общие, универсальные и постоянно актуальные понятия в военном деле и составляют активную часть военного словаря многих языков, например: *атака* — *attaque* (фр.), *attack* (англ.); *солдат* — *soldat* (фр.), *soldier* (англ.), *Soldat* (нем.); *армия* — *armée* (фр.), *army* (англ.), *Armee* (нем.) и др.

¹ Словарь русского языка: В 4 т. Т. 1. С. 20.

Другие слова, актуальность которых предсказать трудно, в настоящее время сохраняют свое значение и относятся к активному словарю военной терминологии многих языков. Такими словами являются термины, обозначающие отдельные виды оружия", *граната* — *grenade* (фр.), *grenade* (англ.), *Granate* (нем.), *пистолет* — *pistolet* (фр.), *pistol* (англ.), *Pistole* (нем.); некоторые воинские звания: *сержант* — *sergent* (фр.), *sergeant* (англ.), *Sergeant* (нем.), *лейтенант* — *lieutenant* (фр.), *lieutenant* (англ.), *Leutnant* (нем.), *генерал* — *général* (фр.), *general* (англ.), *General* (нем.). Данные семантические классы слов наиболее подвержены устареванию по мере исчезновения обозначаемых ими денотатов. Отошли в разряд историзмов такие слова, как *мушкет* — *mousquet*, *аркебуза* — *arquebuse*, обозначающие вышедшие из употребления виды вооружения, *корнет* — *cornette* (фр.), *капрал* — *caporal* (фр.), обозначающие воинские звания в старой русской армии.

Иногда слова данных семантических классов, превратившиеся ранее в историзмы, вновь возрождаются в активном словаре, обозначая новые денотаты. Слова *фрегат* — *frégate* и *корвет* — *corvette* — названия парусных кораблей, до настоящего времени относившиеся к разряду историзмов, стали использоваться для обозначения современных военных кораблей и вновь заняли свое место в активном словаре военной терминологии.

Большая часть диалексных военных терминов развивалась по-разному и занимает различные в историческом плане позиции в терминологических системах сопоставляемых языков. Множество слов, выражающих актуальные понятия, были заменены в русском языке в ходе трехвековой истории русскими терминами либо терминами, заимствованными из других языков. Во французском языке сходные по внешней форме слова не утратили своей актуальности до настоящего времени. Так, термин *компания* был заменен в русском языке термином *рота*, заимствованным из польского языка, а термин *инфантерия* — исконно русским словом *пехота*. Во французском языке слова *compagnie* и *infanterie* до сих пор сохраняют свое военно-терминологическое значение, соответствующее русским терминам *рота* и *пехота*.

Интересно, что во многих случаях более длинные и труднопроизносимые слова заменялись более короткими словами или словами, произнесение которых не вызывало затруднений, например: *компания* — *рота*, *детаашамент* — *отряд*. Ср.:

Совр. французский	Русский XVm-XIX вв.	Совр. русский
<i>infanterie</i>	<i>инфантерия</i>	<i>пехота</i>
<i>compagnie</i>	<i>компания</i>	<i>рота</i>
<i>détachement</i>	<i>детаашамент</i>	<i>отряд</i>

В основе межъязыковой асимметрии архаизма и современного слова лежит противопоставление форм: в одном из сопоставляемых языков для выражения какого-либо денотата заменяется языковой знак. Эта замена знака происходит как под влиянием внешних факторов (например, стремление определенных кругов литературной общественности освободить русскую речь от иностранных слов), так и под воздействием внутренних законов языка, в частности закона речевой экономии (замена более длинного и труднопроизносимого слова более коротким и не вызывающим особых трудностей в произношении).

Отношение равнообъемности или равнозначности понятий может быть установлено в таких диалексах, которые, называя одни и те же денотаты, различаются стилистическим значением или способностью свободно функционировать в современной речи, что и ограничивает возможности их взаимозаменяемости в переводе.

§ 8. Перекрещивание и межъязыковое семантическое перераспределение

Перекрещивание. Понятия, заключенные в асимметричных диалексах, находятся в отношениях перекрещивания, если в их объемы входят как общие для обоих понятий объекты, так и различные. Иначе говоря, при перекрещивании понятий возникает три класса объектов: объекты, входящие только в объем понятия, выраженного лексемой языка *A*; объекты, входящие только в объем понятия, выраженного лексемой языка *B*; объекты, входящие в объем понятий как лексемы языка *A*, так и лексемы языка *B*. Данный тип логических отношений представляет особый интерес именно в силу того, что при пересечении возникают три семантические области: область пересечения, в которой понятия, заключенные в диалексах, совпадают, т.е. область, в которой диалексы могут использоваться в переводе как эквиваленты, и две области несовпадающих значений, благодаря которым лексемы, составляющие диалексему, оказываются омонимами.

Обратимся к примерам и сравним английское слово *artist*, французское *artiste* и русское *артист*. Английское слово может обозначать человека, посвятившего себя искусству, но чаще всего называется *художника*. Французское слово, напротив, называет человека, посвятившего себя искусству, а также того, кто занимается публичным исполнением произведений искусства (актеров, музыкантов и т.п.). Оно может иногда обозначать и художника, правда, значительно реже, чем сходное по форме английское слово. Во французском языке словосочетание *artiste peintre* {художник}

используется, когда необходимо уточнить, идет ли речь о художнике или о *маляре* (*peintre en bâtiment*), так как для обозначения и того, и другого язык использует одну и ту же лексему (*peintre*). Русское *артист* называет исполнителя, интерпретатора художественных произведений, а также, в разговорной речи, человека, достигшего большого мастерства в той или иной области. У французского и английского слов есть общая зона пересечения: наименование человека искусства, а также две зоны несовпадения, которые, однако, не являются абсолютными, а носят узуальный характер, т.е. обусловлены привычным, принятым употреблением. Русское слово имеет зону пересечения с французским словом (*исполнитель*), но фактически не имеет общей зоны с английским:

Английский	Французский	Русский
<i>artist</i> (художник)	→ <i>peintre, artiste (artiste peintre)</i>	→ художник
artist (деятель искусств)	→ artiste	→ деятель искусств
0	artiste	→ артист (исполнитель)
0	0	<i>артист</i> (мастер)

Аналогичным образом складываются асимметричные отношения и в лексемах *ballet* (англ.), *ballet* (фр.) и *балет* (русс.). Однако размещение совпадающих и различающихся зон в этой триаде иное.

Русское слово *балет* обозначает искусство театрального танца и театральное представление, состоящее из танцев и мимических движений, сопровождаемых музыкой¹. Поэтому в русском языке возможны словосочетания *классический балет, современный балет*. Французское *ballet* тоже имеет общий смысл танцевального искусства, поэтому оно может обозначать как классический, так и современный балет. Кроме того, французское слово имеет еще и переносное значение: интенсивная деятельность, влекущая за собой изменения, перемещения (напр., *Ballet des ministres* — букв. *балет министров*). Английское *ballet* обозначает не всякий балет, а только классический. Данная асимметрия также повлечет за собой принятие переводчиком специфических решений в каждом конкретном случае:

Английский	Французский	Русский
0	<i>ballet (в общем смысле)</i>	→ балет
ballet	-» ballet (классический)	-» балет
0	<i>ballet (современный)</i>	-» балет
0	<i>ballet (переноси, смяг)</i>	-> чехарда

Словарь русского языка: В 4 т. Т. 1. С. 57.

У французского и русского слов совпадающая зона значительно превышает зону различий, которая располагается только в зоне переносного значения. У английского же слова совпадающая зона как с французским, так и с русским словом ограничена лишь одним классом объектов.

Отношения логического перекрещивания характеризуют значительное число сходных по форме лексем самых различных пар языков. Оно проявляется в семантическом перераспределении, когда один из языков сохраняет у слова одни семы и переносит другие на иные слова, в то время как в другом языке за аналогичным по форме словом закрепляется весь первоначальный комплект сем. Иногда в одном языке у слова появляются новые семы в результате метафорического или метонимического переноса, в другом же языке подобного семантического расширения не происходит.

§ 9. Подчинение и гипо-гиперонимическая асимметрия

Подчинение характеризует такие логические отношения, когда объем одного понятия полностью поглощается объемом другого. В лексике это проявляется при сравнении слов, заключающих в себе родовые понятия (гиперонимы), со словами, обозначающими видовые понятия или имена собственные (гипонимы). Определение какого-либо понятия как подчиненного или подчиняющего не имеет абсолютного характера и действительно только в конкретной паре. Гипо-гиперонимические цепочки могут иметь довольно большое количество членов. В этих цепочках каждое последующее понятие оказывается подчиненным предыдущему. Данные переходы чрезвычайно важны для перевода. Именно в силу возможности неограниченного обобщения генерализация как переводческий прием является одним из наиболее распространенных.

Отношения подчинения просматриваются в словах *detective* (англ.), *détective* (фр.) и *детектив* (русс.). И в русский, и во французский языки это слово пришло из английского. Это в известной степени и обусловило характер и направление межъязыковой асимметрии. В английском слово *detective* обозначает *инспектора полиции, сыщика, сыскного агента, переодетого полицейского, агента безопасности, следователя*. Во французском языке аналогичное по форме слово обозначает только *частного сыщика*. В русском языке слово обозначает *агента сыскной полиции*. Таким образом, объем понятия английского слова покрывает объемы понятий как французского, так и русского слов. Поэтому при переводе с английского языка на русский использовать сходное по форме слово

можно не всегда, а лишь в конкретных случаях, когда английское слово будет обозначать именно тот конкретный объект, который подпадает под значение русского слова, т.е. агента сыскной полиции. При переводе в обратном направлении ограничений на использование английской лексемы не будет.

Несколько иначе складываются отношения между английским и французским словом. При переводе с английского на французский придется всякий раз избирать соответствующую форму для обозначения именно того конкретного объекта, который будет назван обобщающим английским словом. Слово *détective* во французском тексте возникнет в том случае, когда английский язык уточнит *private detective*, *private eye*.

Английский	Французский	Русский
<i>detective</i>	<i>inspecteur de police</i>	—
—	<i>inspecteur</i>	—
—	<i>policier en civil</i>	—
—	<i>agent de sécurité</i>	—
—	<i>enquêteur</i>	<i>детектив</i>
<i>private detective</i>	<i>détective</i>	—
—	—	<i>детектив</i> (книга)

Последняя строка в таблице межъязыковых преобразований интересна тем, что она демонстрирует сложный характер межъязыковой асимметрии в диалексемах.

В самом деле, наличие у русского слова *детектив* значения книги демонстрирует иной характер логической связи. Иначе говоря, английское и русское слова находятся между собой в отношении не только подчинения (по первому значению), но и внеположенности (по второму значению). Сложность логических связей характеризует многие пары асимметричных диалексем.

Общая типология «ложных друзей переводчика» в сфере лексики может быть представлена следующим образом:

Реальные асимметричные диалексем			Псевдоаналогизмы
Межъязыковые омонимы (внеположенность)	Частично асимметричные диалексем		
	Стилистические и исторические синонимы (равнообъемность)	Семантические синонимы, метафоры, метонимии (перекрещивание)	Гипонимы, гиперонимы (подчинение)

Категория «ложных друзей переводчика» отражает довольно сложное и многогранное явление межъязыковой асимметрии. Даже наличие двуязычных словарей не всегда способно помочь переводчику избежать ложных шагов. Подобие формы и представление о том, что языковые универсалии возможны, создают особую психологическую обстановку, в которой переводчик может даже не заглядывать в словарь, чтобы убедиться в справедливости выбора эквивалента. Поэтому проблема «ложных друзей переводчика» и составляет неотъемлемую часть теории переводческой эквивалентности.

Итак, теория перевода направлена на то, чтобы помочь переводчику выбрать наиболее оптимальные решения в условиях воздействия на него множества факторов культурологического, лингвистического, социально-исторического, психологического планов. Как справедливо отмечал Ж. Мунен, правильно применяемые научные знания помогают переводчику больше, чем какой бы то ни было ремесленнический эмпиризм. Но не только научные знания лежат в основе переводческих решений. Деятельность переводчика, даже если он работает вне области литературно-художественного перевода, является **творчеством** и оказывается сродни искусству.

Глава 8

ПЕРЕВОДЧЕСКИЙ ЭКВИВАЛЕНТ И ХУДОЖЕСТВЕННЫЙ ОБРАЗ. ПЕРЕВОД - ИСКУССТВО

Выявление сущностных сторон перевода как деятельности предполагает обращение прежде всего к двум его аспектам, а именно: а) перевод — это речевая деятельность и б) перевод — это искусство. Рассмотрев перевод как вид двуязычной речевой деятельности, попробуем взглянуть на то, что сближает его с искусством, что позволяет многим мастерам перевода заявлять: перевод — это искусство.

Искусство предстает как группа разновидностей **человеческой деятельности**, объединяемых в силу того, что они являются специфическими художественно-образными формами воспроизведения действительности. В более широком плане искусством называют любую деятельность, если она совершается умело, «искусно» в технологическом, а иногда и в эстетическом смысле.

Определение перевода как искусства вызывает новый вопрос: искусства в узком или в широком смысле? Можно, видимо, пойти по второму пути и рассматривать перевод в более широком

смысле, как умело совершаемую деятельность. Однако в этом случае мы вряд ли продвинемся в понимании сущности переводческой деятельности. Во-первых, искусство в этом значении не имеет сколько-нибудь отчетливо выраженных сущностных категорий, на которые можно опереться в определении перевода. Во-вторых, «умелая» и «искусная» — это суть категории субъективно-оценочные. Они не могут быть положены в основу определения понятия. В самом деле, один и тот же перевод может рассматриваться разными лицами как более или как менее искусный. Хорошо известно также, что представления об «искусности» перевода на протяжении многих столетий неоднократно менялись. Но при этом сущность переводческой деятельности оставалась неизменной.

Попробуем взглянуть на **перевод как на искусство в узком смысле слова, т.е. как на деятельность, в основе которой лежит художественно-образная форма воспроизведения действительности**. Первое, что сближает перевод с разными видами искусства, это именно его вторичный характер. Как и любой другой вид искусства, перевод **воспроизводит** действительность, т.е. некую данность, существовавшую до начала этой деятельности. Иначе говоря, продукт переводческой деятельности, как и любого другого вида искусства, — это продукт индивидуального отражения некоего объекта действительности. В этом еще одно, и весьма существенное, отличие понятия перевода от понятия искусства в широком плане, так как в результате «искусной» деятельности могут создаваться первичные объекты, не являющиеся воспроизведением действительности.

Центральной категорией искусства в узком смысле слова является **понятие художественного образа**. На первый взгляд, именно эта категория и не позволяет рассматривать перевод как искусство, ведь говоря о переводе, мы имеем в виду не только художественный перевод, которому не чужды все категории литературного творчества, в том числе и категория художественного образа, но другие разновидности перевода, как тематические (научный, технический, общественно-политический и т.п.), так и формальные (например, разные формы устного перевода).

В философии понятие художественного образа определяется как **всеобщая категория** художественного творчества, средство и форма освоения жизни искусством. Если она всеобщая, то должна распространяться и на переводческую деятельность, в противном случае перевод не может быть определен как искусство в узком смысле слова и выражение «перевод — искусство» окажется лишь пустой, лишенной содержания фразой, уводящей от истинной сущности рассматриваемого нами объекта.

В то же время категория художественного образа никогда не являлась категорией теории перевода. Если о художественном об-

разе и говорили, то исключительно тогда, когда речь шла о художественном переводе, и лишь по поводу того, насколько удалось переводчику сохранить систему художественных образов автора оригинала.

Поэтому правильнее было бы выделить центральную категорию перевода и посмотреть, насколько ее структура совпадает или не совпадает со структурой художественного образа. Совпадение, или во всяком случае близость, структур той и другой категории позволили бы нам считать переводческую деятельность одним из видов искусств.

Центральной категорией перевода как деятельности является, на мой взгляд, **категория переводческого эквивалента**. Действительно, какую бы проблему перевода мы ни взяли, в конечном итоге она сводится к категории переводческого эквивалента. Понятие образа в философии и искусстве предполагает прежде всего его вторичность. **Образ — это отражение, будь то результат познавательной деятельности человека или обобщенное художественное представление действительности.** Образ повторяет в той или иной форме то, что существует помимо него и исторически предшествует ему.

Переводческий эквивалент также является вторичным по отношению к тексту оригинала. По определению, эквивалентным является то, что равнозначно другому, полностью его заменяет. Заменять же можно только то, что существует помимо замещаемого объекта и исторически до него. Следовательно, и понятие образа, и понятие эквивалента соотносятся с вторичными объектами, замещающими некоторые первичные. Существенное отличие понятия «эквивалент» от понятия «образ» состоит в том, что эквивалент претендует на полную равнозначную замену первичного объекта, понятие же образа, напротив, всегда предполагает некоторую субъективность воспроизведения, поэтому не может претендовать на равнозначность по отношению к замещаемому объекту. Однако вся история перевода показывает, что в действительности переводческие эквиваленты никогда, точнее почти никогда, не бывают равнозначной заменой форм оригинала. Они субъективны в той же степени, что и образы в искусстве и в познавательной деятельности человека.

Рассмотрим структуру категории художественного образа как философского понятия и попытаемся определить, что в ней общего с категорией переводческого эквивалента.

Категория художественного образа включает в себя онтологический, семиотический, гносеологический и эстетический аспекты.

Онтологический аспект художественного образа состоит в том, что он представляет собой факт идеального бытия, облеченного

в вещественную основу, не совпадающую с вещественной основой воспроизводимого объекта реальной действительности. В самом деле, мрамор не есть живая плоть, а рассказ о событии не есть само событие. Онтологический аспект представляется нам чрезвычайно важным для понимания сущности перевода и переводческого эквивалента. Перевод, равно как живопись, музыка, литература, в известной степени также представляет собой идеальное бытие, облеченное в вещественную основу, не совпадающую с вещественной основой воспроизводимого объекта: переводческие эквиваленты вещественны, но они есть не что иное, как материальное обличив идеального бытия, каковым является психическая деятельность переводчика. Они также не совпадают по форме с воспроизводимыми объектами — знаками текста оригинала. Наиболее очевидными случаями несовпадения являются такие разновидности перевода, как устно-письменный или письменно-устный (например, субтитры кинофильмов или устный перевод «с листа»), когда оригинал, предстающий в качестве объекта воспроизведения, не совпадает по своей вещественной основе с воспроизведенным объектом, т.е. текстом перевода. Но даже если тексты оригинала и перевода и совпадают по форме, они остаются различными по своей вещественной основе. В основе различия — несовпадения графических или фонетических форм речевых произведений.

В онтологическом аспекте перевод не отличается от других видов искусства. Глядя на мраморную статую, нередко восклицают: «**Как** живая!»; глядя на пейзаж или на натюрморт — «**Как** настоящие.» Слушая музыку, слышат, **как** щебечут птицы или шелестят листья, **как** страдают или радуются люди. Читая книгу, думают: «**Как** в жизни!» Именно эти **как** и подчеркивают онтологическую сущность искусства как идеального бытия, облеченного в иную вещественную оболочку, нежели объекты реальной действительности. Но если мы вспомним историю перевода, то увидим, что на протяжении веков в качестве идеала перевода возникало требование: переводчик должен писать так, **как** написал бы автор, если бы творил на языке перевода. Не является ли это еще одним подтверждением близости перевода другим видам искусства в онтологическом аспекте?

В **семиотическом** аспекте художественный образ есть знак, т.е. средство смысловой коммуникации в рамках данной культуры. Близость перевода другим видам искусств в семиотическом аспекте очевидна. Если художественный образ является знаком, т.е. вещественным элементом, в котором зашифрована информация о каком-либо фрагменте действительности, то и избранный пере-

водчиком эквивалент также является знаком, в котором зашифрована информация о том объекте действительности, каким является оригинал. Следует обратить внимание на одну из важнейших черт перевода, которая нередко упускается из вида и которая лежит в основе множества заблуждений как теоретического, так и практического плана: нередко полагают, что переводчик воссоздает реальность, описанную в оригинале. Но переводчик не воспроизводит вторично действительность, уже воспроизведенную однажды автором оригинала, он воспроизводит систему смыслов, заключенную в оригинале, средствами иной семиотической системы, точнее, если признать одной семиотической системой человеческий язык в целом в противопоставлении другим знаковым системам, средствами иного семиотического варианта для иной культуры, для адресата, владеющего иным культурным кодом.

В гносеологическом аспекте художественный образ есть вымысел, т.е. категория, близкая той, что в теории познания называется допущением. Художественный образ является допущением, т.е. гипотезой, в силу своей идеальности и воображаемости. Таким же допущением, характеризующимся идеальностью и воображаемостью, является и переводческий эквивалент. Действительно, эквивалентность переведенного текста является идеальной и воображаемой. Можно сравнить живописные полотна, написанные разными художниками с одной и той же точки (замечательные примеры для таких сравнений представляет экспозиция картин с морскими сюжетами в музее Орсе в Париже), и переводы одного произведения, выполненные разными мастерами. В сравнении переводов идеальность и воображаемость переводческих эквивалентов демонстрируется с не меньшей очевидностью, чем при сравнении картин, написанных разными художниками с одной точки. В самом деле, в основе переводческой деятельности лежит индивидуальное восприятие текста оригинала и его субъективная способность вообразить, выбрать то, что представляется ему эквивалентным. Полных однозначных соответствий в любой паре языков не так уж много, большинство же переводческих эквивалентов — не более чем допущение.

Считается, что художественный образ является допущением особого рода, внушаемым автором художественного произведения с максимальной убедительностью. Так же можно охарактеризовать и переводческий эквивалент. Переводчик всегда стремится убедить читателя в том, что выбранный им эквивалент и есть максимально точное отражение того, что содержится в тексте оригинала.

В собственно эстетическом аспекте художественный образ «представляется организмом, в котором нет ничего случайного и механически служебного и который прекрасен благодаря совершенному единству и конечной осмысленности своих частей»¹. Данное определение полностью соответствует нашим представлениям о переводческом эквиваленте. В самом деле, переводческий эквивалент не может быть ни случайным, ни механически служебным. В оппозиции случайного и служебного отражается суть переводческих дискуссий двух тысячелетий, а именно дискуссий о вольном и буквальном в переводе, т.е. о вольном выборе случайного эквивалента и механическом, служебном следовании букве оригинала. Стремление к совершенному единству и конечной осмысленности также обращает нас к извечным проблемам перевода, к поиску таких эквивалентов, которые при совершенстве и законченности языковой формы обладали бы всей полнотой смысла. Об этом писали древние мастера слова, в частности Цицерон и св. Иероним, этому были посвящены многие трактаты эпохи Возрождения (Л. Бруни, Э. Доле, Ж. Дю Белле и др), об этом продолжают писать многие переводчики нашего времени. **Художественный образ объективен** в качестве идеального предмета, **субъективен** в качестве допущения и **коммуникативен (межсубъектен)** в качестве знака. Переводческий эквивалент обладает теми же свойствами. Он вполне объективен как данность, существующая в переведенном тексте; он субъективен как выбор конкретной личности, переводчика; он коммуникативен как знак, позволяющий установить диалогическую связь с адресатом перевода.

Внутреннее строение художественного образа различно в разных видах искусств. Оно зависит от материала, пространственных, временных и других характеристик художественной деятельности. С известной степенью огрубления все структурные типы художественных образов могут быть сведены в две группы: те, что построены по принципу репрезентативного отбора, когда реконструкция объекта действительности предполагает воспроизведение одних его признаков и исключение других, и те, что построены по принципу ассоциативного сопряжения, когда сущность реконструируемого объекта передается в виде символа. Если попытаться перенести эту градацию на категорию переводческого эквивалента, то придется признать, что переводческий эквивалент удобно располагается в обеих группах. В самом деле, в большинстве случаев переводческий эквивалент выбирается по принципу репрезентативного отбора. Структура переводческого эквивалента, подобно структуре художественного образа, зависит от материала,

Философский энциклопедический словарь. М., 1983. С. 761.

т.е. от вещественной основы его бытия. Естественно, что в переводе в качестве материала выступает язык перевода, или, как его принято называть в теоретических трудах по переводу, переводящий язык. Но структура каждого естественного языка такова, что она никогда не может полностью покрывать собой структуру другого естественного языка. Асимметрия выразительных способностей (семантических, формальных, функциональных, стилистических и др.) языка перевода как вещественной основы перевода и языка оригинала как вещественной основы воспроизводимого объекта действительности в любой паре языков столь значительна, что переводческий эквивалент неизбежно выбирается по принципу репрезентативного отбора. Он способен отражать лишь некоторые из признаков первичного объекта. Отражением репрезентативного отбора эквивалентов может служить так называемая семантическая модель перевода. Иногда переводческий эквивалент имеет иную структуру, так как строится по принципу ассоциативного сопряжения. В этом случае у избранного эквивалента нет никаких видимых соответствий с воспроизводимым объектом действительности, но он способен вызвать у адресата те же эмоции, ту же реакцию, что и сам воспроизводимый объект. Эквиваленты такого типа нашли свое достаточно полное представление и теоретическое обоснование главным образом в модели динамической эквивалентности перевода.

Мы попытались установить связь между основными категориями искусства, с одной стороны, и перевода — с другой, а именно между категорией художественного образа и категорией переводческого эквивалента. Структура этих категорий в самых различных аспектах весьма близка. Это позволяет предположить, что переводческая деятельность не так уж далека от искусства.

Но к какому виду искусства ближе перевод? В.С. Виноградов, определяя сущность перевода как деятельности и его подобие искусству, отмечает: «Нужно согласиться с мыслью, что **перевод — это особый, своеобразный и самостоятельный вид словесного искусства.** Это искусство "вторичное", искусство "**перевыражения**" оригинала в материале другого языка. Переводческое искусство, на первый взгляд, похоже на исполнительское искусство музыканта, актера, чтеца тем, что оно репродуцирует существующее художественное произведение, а не создает нечто абсолютно оригинальное, тем, что творческая свобода переводчика ограничена подлинником. Но сходство на этом и кончается. В остальном перевод резко отличается от любого вида исполнительского искусства и составляет особую разновидность художественно-творческой

деятельности, своеобразную форму "вторичного" художественного творчества»¹.

Перевод действительно является искусством перевыражения, но он не «вторичное искусство». Переводчик не репродуцирует подобно копиисту уже существующее речевое произведение. Он действительно ограничен в известной степени рамками оригинального речевого произведения. Но искусство его не в том, чтобы повторить нечто уже созданное. Его искусство в том, чтобы создать новое произведение в иной семиотической системе, для иной культурной среды, иногда и для иной эпохи. Перевод речевого произведения с одного языка на другой — это такой же творческий процесс, как постановка кинофильмов и спектаклей, создание опер и балетов по литературным произведениям, живопись на библейские и другие литературные сюжеты и многие другие виды межсемиотического перевода.

Являясь творческой деятельностью, сближающей его с искусством, перевод тем не менее всецело опирается на научные знания, на теорию, которая изучает закономерности переводческих решений и пытается отделить возможное от невозможного, верное от ошибочного. Ж. Мунен сравнивал перевод с медициной. Подобно медицине перевод, конечно же, является искусством, но искусством, основанным на науке.

¹ *Виноградов В. С.* Лексические вопросы перевода художественной прозы М., 1978. С. 8.

◆ Часть III ◆
МЕТОДОЛОГИЯ ПЕРЕВОДА

Глава 1

ТЕОРИЯ МЕЖЪЯЗЫКОВЫХ ПРЕОБРАЗОВАНИЙ

**§ 1. Трансформация и деформация.
К определению понятий**

Все межъязыковые преобразования, совершаемые в процессе перевода, могут быть определены как трансформации либо как деформации.

Попробуем проанализировать значения этих слов прежде всего безотносительно к переводу, т.е. как слов общего языка, точнее общенаучных терминов.

Под трансформацией (в неспециальном значении) обычно понимают некое преобразование, превращение, видоизменение вещи¹. Деформация же — это «изменение размеров и формы тела под действием механических сил, в результате усадки материала и других причин»². Этот термин в русском языке оказывается односторонне закрепленным лишь за физическими процессами, и его словарное определение мало что прибавляет для различения понятий «трансформация» и «деформация» в теории перевода.

Различия денотативных и оценочных значений в этих понятиях более отчетливо проявляются при обращении к словам латинского языка, послужившим основой для создания этих русских слов, т.е. при сравнении исходных терминов.

Латинское слово *transformatio* обозначает *преображение*, а глагол *transformare* — *превращать, преобразжать*, а также *переводить*. Последнее значение латинского глагола оказывается для нас особенно важным, так как позволяет отнести процесс перевода к действиям по превращению, преобразжению вещи. В этих латинских словах отчетливо проявляется положительная коннотация.

¹ См.: Словарь русского языка: В 4 т. Т. 4. С. 399.

² Там же. Т. 1. С. 395.

И имя, и глагол означают процессы преобразования, а *преобразить* — это придать чему-либо иной образ, вид, совершенно изменить его. Такие, например, словосочетания, как *преобразование природы*, *духовное преобразование* и т.п., воспринимаются как положительные процессы. Положительная коннотация отчетливо проявляется и в словах некоторых современных языков, также заимствовавших латинское слово *transformatio*, например во французском. Так, в качестве синонимов французского слова *transformation* (трансформация), которое определяется как действие, операция по преобразованию чего-либо (*action de transformer, opération par laquelle on transforme*) называются *улучшение (amélioration)*, *обустройство (aménagement)*, *модификация (modification)*, *обновление (rénovation)*.

Можно ли применить такие определения, как *улучшение* и *обновление*, к переводу? В известном смысле можно. Ведь в результате перевода оригинальное речевое произведение, «переодеваясь» в новые языковые одежды, становится доступным людям иной культуры, а иногда и множества иных культур. Из предмета национальной культуры оно превращается в предмет мировой, общечеловеческой культуры. С этой социокультурной точки зрения перевод может рассматриваться как известное улучшение оригинала.

Если же обратиться к таким ситуациям общения, когда речевое произведение на одном языке изначально предполагает его перевод на другой, например во время двусторонних переговоров, или на другие, на конференциях, многосторонних совещаниях и т.п., то текст перевода, несомненно, оказывается функционально «лучше» исходного текста. Кроме того, в результате перевода рождается новое речевое произведение, лишь косвенно соответствующее оригиналу. Это позволяет говорить о трансформации как об обновлении.

Совсем иное значение имеет латинское слово *deformatio*. Эта лексема соответствует в латинском языке двум омонимам. Первый означает *обезображивание, искажение, унижение, умаление*, а второй — *придание вида, формы, формирование, обрисовывание, очерчивание*. Отрицательная коннотация первого из этих омонимов очевидна. В некоторых современных языках, заимствовавших латинскую лексему, закрепились значения именно первого омонима. Во французском языке слову *déformation* (*деформация*), определяемому в его абстрактном значении как *ухудшающее изменение, порча (altération)*, *подлог, фальсификация (falsification)*, в качестве синонимов соответствуют слова *искажение, обезображивание, уродование (défiguration)*.

Интересно, что в русском языке, слово *деформация*, также заимствованное из латыни, внешне предстает как нейтральное, лишённое какой-либо коннотации, о чем свидетельствует приведен-

ное выше словарное определение. Но в языковом сознании оно прочно связывается с разрушительными процессами, ухудшающими состояние вещи.

Оба слова (*трансформация* и *деформация*) в общем, не специальном смысле обозначают процессы по преобразованию, изменению формы и вида первоначального, оригинального объекта. *Трансформации* — это положительные, развивающие изменения, преобразующие состояние объекта, а *деформации* — отрицательные, пагубные преобразования, обезображивающие, уродующие, искажающие первоначальный объект.

§ 2. Перевод как процесс межъязыковой трансформации

Говоря о возможности использования термина *трансформация* для обозначения категории теории перевода, следует прежде всего внести одно уточнение: в процессе перевода не происходит никакого преобразования объекта, так как в строгом смысле слова любое преобразование влечет за собой уничтожение первичного состояния, формы объекта и т.п., их замену новыми состояниями, формами и пр. В переводе же объект, т.е. исходный текст, остается неизменным. В результате перевода создается новое речевое произведение, новый объект. Поэтому реально никакие преобразования объекта, ни трансформирующие его, ни деформирующие, в переводе невозможны.

Использование терминов *преобразование*, *трансформация* и др. в синхронном описании языковых процессов, в том числе и межъязыковых, в частности процесса перевода, весьма условно.

О языковых преобразованиях, т.е. трансформациях, в строгом смысле слова можно, пожалуй, говорить, лишь рассматривая изменения, происходящие в языках, в историческом плане, т.е. в диахронии, и то только в том случае, когда какая-либо языковая форма (фонетическая, морфологическая или иная), преобразовавшись (трансформировавшись) в другую, перестала существовать. Так, старофранцузская форма слитного артикля *del* в результате фонетического развития превратилась в современную форму *du*, **перестав существовать**. В среднефранцузский период форма суффикса существительных *-cion* трансформировалась, превратившись в форму *-tion*, которую мы обнаруживаем и в современном французском языке, и также перестала существовать. Данные примеры иллюстрируют истинные трансформации лингвистических объектов: изменения их формы.

В переводе же происходят иные процессы. Объект — исходный текст — продолжает благополучно существовать, не претерпевая никаких изменений. В результате перевода возникает новый объект, в большей или меньшей степени напоминающий

первый и существующий параллельно с ним. Каким же образом термины *преобразование*, *трансформация* и др., предполагающие изменение объекта, могут функционировать в теории перевода? Что же в самом деле преобразуется в переводе?

Прежде чем ответить на эти вопросы, напомним, что термин *трансформация* пришел в современную теорию перевода из генеративной лингвистики, где трансформация была представлена как метод порождения вторичных языковых структур, состоявший в закономерном преобразовании основных (ядерных) структур в поверхностные. Содержательно трансформации выявляли регулярные соответствия между синонимичными предложениями. Всякая операция, позволяющая переход от глубинной (ядерной) структуры к поверхностной, и называлась трансформацией.

Идея порождения вторичных языковых структур на основе первичных в известном смысле отражает и суть перевода. Поэтому термин *трансформация* получил в современной теории перевода широкое распространение, хотя используется в ней далеко не однозначно. В теории перевода, как и в синхронных типологических описаниях языков, термины *преобразование*, *трансформации* иногда используются не в значении процессов, а, скорее, в значении определенного типа отношений.

Л.С. Бархударов, определяя значение термина «процесс перевода», писал, что его следует понимать «как определенного вида языковое, точнее, межъязыковое преобразование или трансформацию текста на одном языке в текст на другом языке»¹. Однако, понимая условность такого преобразования, ведь текст оригинала на самом деле ни во что не преобразуется, исследователь уточняет значение термина именно по отношению к переводу. По его мнению, «термин "преобразование" (или "трансформация") здесь может быть употреблен лишь в том смысле, в каком этот термин применяется в синхронном описании языка вообще: речь идет об определенном отношении между двумя языковыми или речевыми единицами, из которых одна является исходной, а вторая создается на основе первой. В данном случае, имея исходный текст *a* на языке *A*, переводчик, применяя к нему определенные операции ("переводческие трансформации"...), создает текст *b* на языке *B*, который находится в определенных закономерных отношениях с текстом *a*. В своей совокупности эти языковые (межъязыковые) операции и составляют то, что мы называем "процессом перевода" в лингвистическом смысле. Таким образом, перевод можно считать определенным видом трансформации, а именно межъязыковой трансформацией»².

¹ Бархударов Л.С. Язык и перевод. С. 6.

² Там же.

Из этого высказывания следует, что термин *трансформация* закрепляется за тремя весьма различными понятиями, обозначая: 1) **отношение** между языковыми или речевыми единицами сопоставляемых языков; 2) языковые, точнее, межъязыковые **операции**; 3) **процесс** перевода в целом.

Такое нанизывание понятий в пределах одного термина одной науки вряд ли можно считать удачным.

Похожую трактовку понятия «переводческой трансформации» мы находим и у А.Д. Швейцера. Отмечая определенную метафоричность термина *трансформация* в теории перевода, Швейцер писал: «На самом деле речь идет об отношении между исходным и конечным языковыми выражениями, о замене в процессе перевода одной формы выражения другой, замене, которую мы образно называем превращением или трансформацией. Таким образом, описываемые ниже операции (переводческие трансформации) являются по существу межъязыковыми операциями "перевыражения" смысла»¹. Иначе говоря, Швейцер также понимает переводческую трансформацию как отношение между исходным речевым произведением и текстом его перевода и как процесс замены одних форм выражения другими, и как межъязыковые операции.

Продолжая анализировать, что представляет собой трансформация как категория теории перевода, следует вспомнить, что сам термин *перевод* соотносится с двумя понятиями: во-первых, с процессом, в ходе которого на основе текста оригинала на языке *A* возникает текст на языке *B*, и, во-вторых, с результатом этого процесса, т.е. самим финальным текстом на языке *B*. Разумеется, оба понятия оказываются тесно взаимосвязанными, так как результат любого процесса целиком и полностью зависит от характера протекания самого процесса. Однако различать действия переводчика и результат его действий представляется вполне закономерным и целесообразным, так как такое различие дает возможность взглянуть на перевод с двух точек зрения: с позиции переводчика, создающего речевое произведение, и с позиции некоего постороннего наблюдателя и аналитика, имеющего возможность сравнить текст оригинала с текстом перевода и оценить правомерность принятых переводчиком решений.

Соответственно трансформация также может рассматриваться с этих различных позиций, т.е. либо как процесс, либо как результат этого процесса, поддающийся непосредственному восприятию как самого переводчика, так и некоего третьего лица и предоставляющий возможность сравнительного анализа. В каче-

¹ Швейцер А.Д. Теория перевода: Статус, проблемы, аспекты. М., 1988. С. 118.

стве третьего лица, не имеющего непосредственного отношения к процессу перевода, может выступать автор оригинала, владеющий языком перевода, читатель перевода, владеющий языком оригинала, двуязычный литературный редактор, переводчик-критик и т.п.

Обратимся к переводу как к процессу и посмотрим, что же в самом деле трансформируется в ходе этого процесса.

Заимствовав у генеративной лингвистики термин *трансформация* и применив его к описанию перевода, видимо, следует заимствовать и идею *глубинного* и *поверхностного* уровней в речевой коммуникации. Исходный текст, как любое речевое произведение, представляет собой некий поверхностный уровень, состоящий из определенной последовательности знаков конкретного языка, размещенных в определенной последовательности. Эта последовательность знаков предполагает глубинный уровень как некую систему смыслов. Переводчик через формы исходного текста проникает на глубинный уровень и строит собственный **виртуальный объект**, собственное представление о тексте как об определенной системе смыслов. Именно этот виртуальный объект, а вовсе не исходный текст и подвергается преобразованию в переводе. Виртуальный объект — это идеальная сущность, рождающаяся в сознании переводчика в результате анализа материальной сущности — исходного текста. Эта идеальная сущность объективна лишь в той мере, в какой текстовые формы допускают расшифровку заложенных в них смыслов. Она субъективна настолько, насколько переводчик оказывается способен расшифровать эти смыслы.

Понятие виртуального объекта, подвергающегося преобразованию, на мой взгляд, весьма важно для теории перевода, так как способно объяснить, оправдать или, напротив, опровергнуть те или иные переводческие решения. Оно подтверждает возможность множественности переводов одного и того же текста. Это понятие, наконец, позволяет преодолеть формалистический подход к переводу как к переходу от форм языка *A* к формам языка *B*.

Строго говоря, в **процессе перевода** происходит не преобразование исходного текста в текст на переводящем языке, а преобразование (трансформация или деформация) виртуального объекта, некой идеальной сущности, каковой является представление переводчика о системе смыслов сообщения, закодированного в исходном тексте, в более или менее близкую, не тождественную систему смыслов, облеченную в материальную форму языка перевода. Именно эта система смыслов, заключенная в формах исходного текста и **осознанная переводчиком**, и является истинным предметом трансформации.

Иначе говоря, не всякий процесс перевода оказывается трансформацией. Если в переводе система смыслов, заключенная в исходном речевом произведении или его фрагменте, не подверглась никакому изменению, если элементы смысла не оказались перегруппированными, если не добавились новые элементы смысла и не выпали некоторые из тех, что были присущи исходному речевому произведению, никакой трансформации не произошло, произошло именно «перевыражение» того же самого смысла средствами иного языкового кода. Поэтому вряд ли можно согласиться со Швейцером в том, что переводческие трансформации являются межъязыковыми операциями «перевыражения» смысла.

Переводческие трансформации являются обычной процедурой любого процесса перевода в силу асимметричности систем любой пары языков, сталкивающихся в переводе. Но асимметричные системы имеют, как правило, и зоны совпадения значений, так сказать, зоны «смысловой гармонии». Если фрагмент, подлежащий переводу, принадлежит одной из таких совпадающих зон, то никакой трансформации не происходит. Например, французское высказывание *Paris est la capitale de la France* мы «перевыразим» с помощью русского языкового кода следующим образом: *Париж — столица Франции*. При этом мы полностью сохраним смысл исходного высказывания. Но по своей грамматической структуре русское высказывание отличается от французского: в нем нет связочного глагола, обязательного во французских предложениях квалифицирующей семантики, нет артиклей, свидетельствующих о единичности обозначенных предметов.

Фр.: N (def) V N (def)

Русск.: N — N

Трансформирует ли это смысл высказывания? Полагаю, что нет, ведь использование русским языком иных грамматических форм по сравнению с французским свидетельствует лишь о формальной, поверхностной асимметрии, а не о глубинной. Русское и французское предложения имеют одно и то же значение: предикат, выраженный именем, квалифицирует субъект, также выраженный именем. При этом предикат выражен словосочетанием, в котором определяемое слово, имеющее более широкое значение, чем имя субъекта, уточняется определяющим словом, что и позволяет установить знак тождества (тире в русском и форма *est* во французском) между субъектом и предикатом.

Не всякий процесс перевода есть трансформация, даже если внешне структуры высказываний на исходном языке и на языке перевода не совпадают. Трансформации затрагивают не области внешних, поверхностных структур, так как они при переходе от

одного языка к другому естественным образом изменяются практически всегда. Они затрагивают области смысла. Именно система смыслов исходного речевого произведения трансформируется в большинстве случаев в переводе. Поэтому определение перевода как «перевыражения» смысла иными средствами представляется неверным. Наивно полагать, что система смыслов остается неизменной в переводе. Она всегда трансформируется, иногда в большей степени, иногда — в меньшей, иногда удачно, иногда — нет. Поэтому возможны множественные переводы одного и того же произведения и их критическая оценка. Поэтому устные переводчики, работающие в окружении «молчащих билингвов», т.е. людей, владеющих в той или иной степени обоими языками, сталкивающимися в переводе, никогда не застрахованы от кривых усмешек, а иногда и прямых корректирующих замечаний, далеко не всегда обоснованных.

Приведу другой пример, наглядно показывающий, что при сохранении внешней структуры высказывания и даже некоторых сходных по форме лексических единиц смысл высказывания трансформируется, скорее, даже деформируется в переводе. В период, когда военная мощь Советского Союза никем в мире не ставилась под сомнение, в Белорусском военном округе были организованы военные учения, т.е. имитация боевой работы частей и подразделений, для одного высокопоставленного французского генерала. Кульминацией учений было форсирование Березины, не очень большой реки, протекающей у Бобруйска и впадающей в Днепр. Именно там, на Березине, был оборудован командно-наблюдательный пункт, откуда французская делегация могла наблюдать всю картину «военных действий». Напомню, что отступающая Великая армия Наполеона имела немало неприятностей именно при форсировании Березины в 1812 г. Поэтому в современном французском языке слово *bérezina* стало нарицательным и обозначает катастрофу, полный крах. После учений и обеда в «штабном спецавтомобиле» французский генерал, несмотря на, возможно, грустные национально-исторические ассоциации, желая сказать что-нибудь приятное своему советскому коллеге, произносит любезную фразу: «Омг, *c'était un beau spectacle*». Я, потеряв бдительность после напряженного дня перевода на учениях, в штабных палатках и автомобилях, иду по пути наименьшего сопротивления. Я копирую структуру и, что самое страшное, некоторые слова французской фразы. Единственное, что я позволяю себе, так это «увеличить» положительную оценочность, сквозящую во французской фразе, и перевожу французское слово *beau* (красивый) как *прекрасный*. Получилось русское высказывание «Да, это был прекрасный спектакль». Услышав это, советский ге-

нерал помрачнел и гордо отпарировал: «Это был не спектакль, а настоящая боевая работа, все было по-настоящему». Французский генерал, не понимая, почему посуровело лицо советского коллеги и тон его речи, недоуменно смотрит на меня. Я понимаю, что попал в ловушку и что для меня настала моя «березина». Как перевести недовольную реплику французскому генералу? Ведь французское слово *spectacle* обозначает прежде всего *зрелище*; *не-что, что предстает взору*, а уже потом *спектакль, представление, постановку*. Понимая, что вот-вот из-за моей неточности может разразиться военно-политический скандал, и хорошо осознавая, чью сторону мне важнее удовлетворить в этом неудачном «акте межкультурной коммуникации с переводом», я изменяю долгу верного переводчика — объективно переводить все, что слышишь, и, избегая слова *спектакль*, бормочу что-то французскому генералу о том, что войска работали, как в бою, и, не дожидаясь, пока он на это что-нибудь ответит, извиняясь, объясняю советскому генералу, что это я, переводчик, допустил ошибку, что французский генерал хотел сказать совсем иначе, а именно: «*Это было впечатляющее зрелище*» Советский генерал внешне успокоился, но его недоверие к французскому коллеге и к переводчику сохранилось, ведь он собственными ушами из уст француза слышал слово, очень похожее на русское *спектакль*] А что же французский генерал? Несколько позднее, в ситуации, где я мог говорить не как переводчик, а «от себя», я объяснил ему смысл произошедшего инцидента и, извинившись в очередной раз, покаялся, что перевел слово *spectacle* как *спектакль*, а не как *зрелище*. Правда, до сих пор я так и не уверен, что действительно допустил ошибку, за которую извинялся направо и налево. Что в самом деле имел в виду французский генерал, побывав на своей «Березине» (так назывались **показные** учения), произнося слово *spectacle*? **Переводческая трансформация** — это такой процесс перевода, в ходе которого система смыслов, заключенная в речевых формах исходного текста, воспринятая и понята переводчиком в силу его компетентности, трансформируется естественным образом вследствие межъязыковой асимметрии в более или менее аналогичную систему смыслов, облакаемую в формы языка перевода.

§ 3. Трансформации и отношение межъязыковой асимметрии

Напомним, что и Бархударов, и Швейцер предлагали рассматривать переводческие трансформации как определенные отношения между языковыми или речевыми единицами. В таком относительном значении термины *преобразование* и *трансформация*,

скорее, определяют не процесс перевода, а его результат, так как констатируют особый тип отношений между исходным текстом и текстом перевода. В этом понятие преобразования (трансформации) выступает уже как категория сравнения двух наблюдаемых объектов. Преобразование предстает как некая исследовательская абстракция, как констатация различий между состояниями первичного и вторичного объектов: при сравнении системы смыслов исходного текста и текста перевода мы отмечаем, что первая не во всем соответствует второй, т.е. представлена в трансформированном виде. Сравнение как один из основных приемов логического познания действительности вполне применимо для анализа состояний одного и того же объекта в разные периоды его существования, например, древняя картина до реставрации (преобразования) и после, здание до реконструкции и после, общество до революции и после и т.п. При этом, что весьма важно, сравниваются не сами объекты, ведь после реставрации уже не существует древней картины в первоизданном виде, как не существует дореволюционного общества после революции, а существуют знания о них в понятиях и категориях, зафиксированных в той или иной знаковой форме. При сравнении двух одновременно существующих объектов, как, например, текст оригинала и текст перевода, на первый взгляд создается впечатление, что сравниваются непосредственно сами объекты. Попробуем сравнить фрагменты текста оригинала и текста перевода как непосредственно наблюдаемые объекты на простом примере. Используем для этого одно высказывание из рассказа С. Довлатова «Компромисс второй» и его перевод на английский язык: *Таллинскому ипподрому — 50 лет. The Tallinn Hippodrome celebrates its fiftieth anniversary*. Сравнив эти два высказывания, мы обнаружим, что в тексте перевода семь слов вместо четырех в оригинале, что слово *ипподром* пишется с большой буквы, что цифра *50* написана словом. Мы констатируем также, что в тексте перевода нет слова *лет*, но есть слово *anniversary*, что слову *Hippodrome* предшествует артикль, а также зарегистрируем появление двух слов, отсутствующих в оригинале: *celebrates* и *its*. Этим поверхностное сравнение объектов, видимо, и ограничится. Много ли информации дает такое сравнение? Думаю, что очень мало, во всяком случае недостаточно для понимания переводческих действий, оценки их целесообразности и построения некоторых теоретических моделей перевода.

Основная информация о переводе начинает поступать от сравнения не поверхностных форм, а запечатленных в них категорий.

Так, мы понимаем, что данное высказывание, первое после заголовка, оказывается двухречным: и субъектная часть, выраженная в данном высказывании именем в косвенном падеже (*ипподрому*), и предикативная (*50 лет*) несут новую информацию. Проверить двухречность данного высказывания можно методом пермутации, взаимно переместив части высказывания: *50 лет Таллинскому ипподрому*. Смысл этого высказывания (напомню, первого в тексте) не изменится. Мы узнаем, продолжая анализировать категории и противопоставляя определенный артикль неопределенному, что рематичное имя, выполняющее функцию грамматического субъекта, если оно обозначает единичный, т.е. вполне определенный объект, вводится определенным артиклем. Далее, мы видим, что английская фраза структурно отличается от русской: субъект русского высказывания, выраженный именем в дательном падеже (*Таллинскому ипподрому*), непосредственно присоединяет предикат, выраженный числительным, без глаголь-связки. В английское высказывание вводится глагол *celebrates*, высказывание оказывается полным, глагольным: субъект (*The Tallinn Hippodrome*) + глагол (*celebrates*) + прямое дополнение (*its fiftieth anniversary*). Это показывает, что русские высказывания, построенные по модели (Ndat) → Pred (Num) будут иметь в английском языке в качестве эквивалента высказывания полную глагольную структуру S (N) → V → COD (Num. + N). Мы видим также, что прямое дополнение *its fiftieth anniversary* имеет в качестве определения притяжательное местоимение *its*, избыточное с точки зрения описываемой ситуации, но соответствующее нормам построения речи на английском языке.

Такое сравнение, осуществляемое не на уровне поверхностных структур, а на уровне категорий, позволяет установить параметры межъязыковой асимметрии, а также понять и оценить предпринятые переводчиком межъязыковые трансформации — преобразование глубинной структуры, заключенной в формы языка *A* в глубинные структуры, выраженные формами языка *B*. При этом поверхностные структуры — тексты оригинала и перевода — оказываются теми материальными объектами, данными нам в непосредственном ощущении, которые и позволяют проанализировать характер скрытых от внешнего наблюдения процессов переводческих трансформаций.

В самом деле, мы можем вывести абстрактные модели переводческих преобразований речевых произведений, выделить и описать характер конкретных трансформационных операций и составить их типологию. Мы можем попытаться научить сознательному применению этих операций начинающих переводчиков. Но возможно это только благодаря тому, что мы можем сравнить

текст оригинала с текстом перевода, проанализировать характер произведенного переводчиком межъязыкового преобразования речевого произведения и оценить правомерность переводческих решений. Методом межъязыкового сравнения исходного и финального текстов мы можем установить характер того, что получилось в результате переводческого преобразования, т.е. характер трансформации. Иначе говоря, анализ трансформации как результата переводческой деятельности позволяет нам понять характер переводческого процесса межъязыкового преобразования текста и выявить переводческую концепцию. Анализ текста перевода как результата трансформации в сопоставлении с текстом оригинала представляет собой единственную объективную возможность осмысления трансформации как процесса. В самом деле, процесс трансформации протекает в сознании переводчика скрытно от внешнего наблюдения. Наблюдению поддаются только реальные, объективно существующие тексты, оказывающиеся в начале (исходный текст) и в конце (финальный текст, текст перевода) этого процесса. Именно в этом заключается характер взаимосвязи между трансформацией как процессом и трансформацией как результатом, т.е. как отношением между исходным текстом и текстом перевода.

Однако использование одного и того же термина для обозначения в пределах одной науки двух пусть даже взаимосвязанных, но все же различных понятий вряд ли удобно. Поэтому, закрепив термин *трансформация* за процессом переводческого преобразования системы смыслов, заключенных в исходном тексте, для определения характера отношений между исходным текстом и текстом перевода попробуем найти иной термин. На мой взгляд, наиболее удачным является термин *межъязыковая асимметрия*. Вся история переводческой практики показывает, что система смыслов исходного текста и система смыслов текста перевода никогда или почти никогда не бывают абсолютно симметричными. Если бы мы попытались представить эти системы в виде геометрических фигур и наложить их друг на друга, то увидели бы явное несовпадение их контуров. Полная симметрия, полное совпадение смыслов возможно лишь в очень небольших фрагментах речи, в отдельных словах, да и то, как мы знаем, не во всех, а лишь в тех, которые являются полными эквивалентами, т.е. словами и словосочетаниями двух языков, сталкивающихся в переводе, между которыми существует постоянное, не зависящее от контекста отношение «равнозначного соответствия»¹. К полным межъязыковым эквивалентам обычно относят так называемые

См.: Рецкер Я.И. Теория перевода и переводческая практика. С. 11.

прецизионные слова: географические названия, имена собственные, некоторые научные термины в пределах одной науки. Но, к сожалению, однозначность терминов, свойство, на котором основывается полная эквивалентность в межъязыковом плане, является скорее идеалом, чем нормой. На примере самого термина *трансформация* мы видели, что даже в пределах одной науки термины могут быть не однозначными. Вряд ли можно ожидать, что таким терминам отыщется полностью симметричный эквивалент в других языках. Даже имена собственные и географические названия лишь условно могут быть названы полными эквивалентами, так как иногда могут использоваться в переносном смысле. В этом случае они полностью зависят от контекста. О других пластах лексики и говорить не приходится. Даже среди заимствованных слов, а также слов, восходящих к одним и тем же словам классических языков, имеется масса различий, как семантических, так и функциональных, о чем мы подробнее говорили в главе, посвященной «ложным друзьям переводчика».

Чем больше протяженность высказывания, тем шире асимметрия исходного и переведенного речевых произведений.

Иначе говоря, отношение асимметрии есть естественное и практически единственно возможное отношение между исходным текстом и текстом перевода. Отношение симметрии возможно только в случае буквального перевода. Но буквальный перевод редко оказывается верным с точки зрения передаваемых смыслов даже при переводе на близкородственные языки. Чем больше расходятся между собой языки, тем отчетливее проступает отношение асимметрии между исходным текстом и текстом перевода. Канадцы Вине и Дарбельне приводят в качестве примера буквального перевода с английского на французский следующие высказывания: *Where are you? = Où êtes-vous!*¹ Но можно ли считать эти высказывания полностью симметричными? Пожалуй, нет, ведь английское высказывание содержит слово *you*, которое может быть переведено на французский и как *вы (vous)*, и как *ты (tu)*. Одному английскому высказыванию соответствуют два французских:

*Where are you? = 1) Où êtes-vous?
= 2) Où es tu?*

Переводчик оказывается перед выбором, и его решение будет продиктовано речевой ситуацией. Но и в том, и в другом случае он предпримет трансформацию смысла исходного высказывания, так как внесет в свое переводное высказывание дополнительный

¹ См.: Vinay J.-P., Darbelnet J. Stylistique comparée du français et de l'anglais, Paris, 1958. P. 48.

элемент смысла, характеризующий отношение к тому человеку, к которому обращена реплика, либо фамильярное, интимное, дружеское, либо вежливое, официальное.

Наблюдаемые иногда отношения симметрии характеризуют только особую разновидность перевода, а именно буквальный, или дословный, перевод. Иногда такой перевод называют «подстановкой»¹. Но буквальный перевод и не предполагает трансформации, т.е. смыслы исходного высказывания остаются неизменными, нетрансформированными в тексте перевода.

Итак, мы попытались уточнить содержание термина *трансформация* в теории перевода и определили его как процесс преобразования системы смыслов исходного речевого произведения в систему смыслов текста перевода. Результатом же такого процесса оказывается отношение между системами смыслов, заключенными в исходном тексте и в тексте перевода, которое может быть охарактеризовано как межъязыковая асимметрия.

Глава 2

ТИПОЛОГИИ ТРАНСФОРМАЦИОННЫХ ОПЕРАЦИЙ

Переводческие преобразования текста в теории перевода получают различные обозначения, одни из которых полностью совпадают в разных теоретических описаниях процесса перевода, другие переименовываются при сохранении сути операции, третьи возникают лишь в отдельных типологиях. Нередко переводческие преобразования текста обозначают термином *трансформация*. В отечественном переводоведении термин *трансформация* встречается у многих авторов. Однако его использование при описании процесса перевода не одинаково. Термин *трансформация* последовательно употребляется Я.И. Рецкером, Л.С. Бархударовым, А.Д. Швейцером и др.

В теорию перевода термин *трансформация* перекочевал из трансформационной грамматики. В 50-е гг. XX в. З. Харрис сформулировал основные принципы трансформационного метода анализа сложных синтаксических структур, в основе которого лежали допущения о том, что синтаксическая система языка может быть сведена к ряду ядерных исходных подсистем. Все множество разнообразных и различающихся степенью сложности синтаксических типов естественных языков является производным от простейших, ядерных форм, из которых они возникают в результате

¹ См.: Латышев Л.К. Технология перевода. М., 2001. С. 111.

применения небольшого числа трансформационных правил. Эта идея послужила отправной точкой для развития Н. Хомским концепции генеративной грамматики. В генеративной грамматике, откуда понятие трансформаций (трансформационных правил, операций, процедур) перешло в теорию перевода, первоначально было выделено пять типов трансформационных правил, т.е. типов операций, позволяющих преобразовывать ядерные структуры в поверхностные: **пермутация** (взаимная замена компонентов), **опущение** (стирание, устранение, упразднение компонентов), **добавление** компонентов, **перестановка** (перемещение компонентов), **субституция** (замена компонентов). Чаще говорят о четырех типах трансформаций, объединяя при этом пермутации и перестановки. В самом деле, взаимная замена компонентов заключается в их взаимной перестановке в пределах высказывания, поэтому пермутация может рассматриваться как частный случай перестановки. Поэтому в отечественную теорию перевода перешла четырехчастная типология трансформаций: добавление, опущение, перестановка и замена.

Вспомним, что в приведенных выше определениях термина *трансформация* и Бархударов, и Швейцер, а также многие другие исследователи, определяя процесс перевода как совокупность переводческих операций, называли эти операции также «переводческими трансформациями».

Именно для обозначения переводческих операций термин *трансформация*, переключаясь из генеративной лингвистики, наиболее широко используется в многочисленных работах по теории перевода наряду с термином *переводческие преобразования*, но содержание его оказывается различным. Точнее, термин *переводческая трансформация (переводческое преобразование)*, последовательно обозначая операции по преобразованию тех или иных элементов исходного текста в переводе, предполагает не только различные перечни этих операций, но нередко включает в себе различные понятия, объединенные, правда, одной архисемой «преобразовании».

Закрепив термин *переводческая трансформация* за процессом преобразования системы смыслов исходного речевого произведения в целом, происходящего в переводе, т.е. придав ему достаточно высокий уровень абстракции, а также обозначив термином *межъязыковая асимметрия* отношения, которые устанавливаются между исходным текстом как материализованной системой смыслов и текстом перевода, материализованной системой трансформированных смыслов, следует, видимо, найти термин и для конкретных переводческих трансформирующих действий. Такие действия мы предлагаем называть *трансформационные операции*. Следует

иметь в виду, что трансформационные операции непосредственно затрагивают лишь отдельные элементы системы смыслов исходного речевого произведения и подчинены общей переводческой стратегии, основанной на целостном восприятии процесса перевода.

В отечественной теории перевода термин *трансформация* наиболее последовательно используется Л.С. Бархударовым, который строит на нем свою концепцию перевода. «Предметом лингвистической теории перевода, — пишет исследователь, — является научное описание процесса перевода как межъязыковой *трансформации*»¹. Разъясняя содержание понятия слова *трансформация* как термина теории перевода, он отмечает, что «термин "преобразование" (или "трансформация") здесь может быть употреблен лишь в том смысле, в каком этот термин применяется в синхронном описании языка вообще: речь идет об определенном отношении между двумя языковыми или речевыми единицами, из которых одна является исходной, а вторая создается на основе первой»². Таким образом, для Бархударова исходный текст, а точнее, единицы исходного текста, подлежащие переводу, уподобляются исходным, ядерным конструкциям в генеративной грамматике.

Бархударов полагал, что «все виды преобразований или трансформаций, осуществляемых в процессе перевода, можно свести к четырем элементарным типам, а именно: 1) перестановки; 2) замены; 3) добавления; 4) опущения»³. Перестановки он определяет как «изменение расположения (порядка следования) языковых элементов в тексте перевода по сравнению с текстом подлинника»⁴. К элементам, которые могут подвергаться перестановке, он относит слова, словосочетания, части сложного предложения (clauses) и самостоятельные предложения в строе текста. Замены, наиболее распространенный и многообразный, по мнению исследователя, вид переводческих трансформаций, он делит на грамматические и лексические, положив в основу, таким образом, различение уровней языка. Внутри группы грамматических замен он различает замены форм слова, замены частей речи, замены членов предложения, синтаксические замены в сложном предложении. В качестве лексических замен он рассматривает конкретизацию, генерализацию и замену, основанную на причинно-следственных отношениях. В качестве причин, вызывающих необходимость добавлений в переводе, Бархударов называет формальную невыраженность семантических компонентов словосочетаний в исход-

¹ Латышев Л. К. Указ. соч. С. 111.

² Бархударов Л. С. Указ. соч. С. 6.

³ Там же. С. 190.

⁴ Там же. С. 191.

ном языке, необходимость введения дополнительных компонентов при синтаксической перестройке структуры предложения, а также необходимость выразить лексическими средствами те значения, которые в исходном языке передаются грамматическими средствами. Опускание же заключается в устранении семантически избыточных элементов¹. «Как правило, — отмечает Бархударов, — разного рода трансформации осуществляются одновременно, т.е. сочетаются друг с другом — перестановка сопровождается заменой, грамматическое преобразование сопровождается лексическим и т.д. Именно такой сложный, комплексный характер переводческих трансформаций и делает перевод столь сложным и трудным делом»², — заключает он.

В теории Бархударова переводческие трансформации фактически уподобляются переводческим приемам. Так, определяя **замены** как «наиболее распространенный и многообразный вид переводческой трансформации»³, Бархударов рассматривает в качестве одного из типов лексических замен «конкретизацию», которую называет также и «приемом»⁴.

З.Д. Львовская, следуя за Бархударовым, сводит все переводческие трансформации, которые она называет «эквивалентными преобразованиями», к тем же четырем элементарным типам. Однако дальнейшее членение переводческих замен на разновидности она осуществляет иначе, различая: а) замены общего типа; б) замены значения предложения; в) замены, связанные с изменением поверхностных синтаксических отношений и экспликацией глубинных связей; г) замены одного предложения двумя и более. Объединение двух и более предложений в одно; д) конкретизация; е) генерализация; ж) антонимические замены; з) компенсация⁵. Такая типология замен кажется нам несколько запутанной, так как в ней не просматривается достаточно четко единое логическое основание, необходимое для любой классификации.

В.Г. Гак, рассматривая различные виды количественных преобразований высказываний в переводе, идет еще дальше по пути обобщения типов трансформаций. «Как и всякие трансформации, — пишет он, — переводческие преобразования могут быть тройного рода: они заключаются в перемещении, замене или изменении числа элементов, т.е. в добавлении или опущении компонентов высказывания»⁶. Таким образом, трансформации добав-

¹ См.: Бархударов Л.С. Указ. соч. С. 191 и далее.

² Там же. С. 230.

³ Там же. С. 194.

⁴ Там же. С. 211.

⁵ См.: Львовская З.Д. Теоретические проблемы перевода. М., 1985. С. 183 и далее.

⁶ Гак В.Г. Языковые преобразования. М., 1998. С. 512.

ления и опущения, представляющие собой количественные изменения, оказываются объединенными в один тип операций.

Возможен и иной подход к построению типологии переводческих трансформаций, а именно с позиции различения единиц языковой системы, функционирующих в речевом произведении, подлежащем переводу. В.Н. Комиссаров полагает, что «в зависимости от характера преобразований переводческие трансформации подразделяются на лексические, грамматические и лексико-грамматические»¹, т.е. за основу принимается все то же различие уровней языковой системы. Лексические трансформации «описывают формальные и содержательные отношения между словами и словосочетаниями в оригинале и переводе»². Разделяя внутри группы лексических трансформаций формальные преобразования и лексико-семантические замены, Комиссаров относит к первым транскрипцию/транслитерацию и переводческое калькирование. Лексико-семантическими заменами являются **конкретизация, генерализация и модуляция** (или смысловое развитие)³. К наиболее часто встречающимся грамматическим трансформациям исследователь относит дословный перевод, членение предложений, объединение предложений и грамматические замены⁴. В особую группу исследователь выделяет переводческие трансформации, «с помощью которых преобразуется и лексика, и синтаксические структуры оригинала. Наиболее распространенными лексико-грамматическими трансформациями являются прием антонимического перевода, прием описательного перевода и прием компенсации»⁵.

Я.И. Рецкер разделял все трансформации на лексические и грамматические, также основывая свою типологию на различии уровней языковой системы. Лексические трансформации он определял как «приемы логического мышления, с помощью которых мы раскрываем значение иноязычного слова в контексте и находим ему русское соответствие, не совпадающее со словарным»⁶. Сущность лексических трансформаций, по его мнению, «заключается в замене переводимой лексической единицы словом или словосочетанием иной внутренней формы, актуализирующим ту слагаемую иностранного слова (ту сему), которая подлежит реализации в данном контексте»⁷. В таком подходе к лексическим трансформациям Рецкер опирается на положение, выдвинутое и

¹ Комиссаров В.Н. Современное переводоведение. С. 159.

² Там же.

³ См.: там же и далее.

⁴ Там же. С. 162.

⁵ Там же. С. 165.

⁶ См.: Рецкер Я.И. Теория перевода... С. 11.

⁷ Там же. С. 38.

разработанное В.Г. Гаком, о том, что все лексико-семантические трансформации основаны на логических отношениях между понятиями¹. Среди лексических трансформаций Рецкер выделяет семь разновидностей:

- 1) дифференциация значений;
- 2) конкретизация значений;
- 3) генерализация значений;
- 4) смысловое развитие;
- 5) антонимический перевод;
- 6) целостное преобразование;
- 7) компенсация потерь в переводе².

Грамматические трансформации, по его мнению, «заключаются в преобразовании структуры предложения в процессе перевода в соответствии с нормами ПЯ. Трансформация может быть полной или частичной в зависимости от того, изменяется структура предложения полностью или частично. Обычно, когда заменяются главные члены предложения, происходит полная трансформация, если же заменяются лишь второстепенные — частичная. Кроме замен членов предложения могут заменяться и части речи. Чаще всего, — подытоживает исследователь, — это происходит одновременно»³.

Интереснее смотрит на переводческие операции Л.К. Латышев. Прежде всего он разделяет все операции на два вида: подстановки и трансформации. Подстановки представляют собой наиболее простой прием, основанный на относительном совпадении «заменяемых и замещающих единиц и форм»⁴. Другим видом операций, применяемых в процессе перевода или, в терминологии Латышева, «трансыязыкового перефразирования», оказываются переводческие трансформации. Типологию переводческих преобразований исследователь также строит на основании различения уровней языка. Поэтому в его типологии представлены трансформации категориально-морфологические, синтаксические, лексические, а также глубинные, которые выходят за рамки уровней языковой системы и затрагивают уровень структуры речи, так как в этом случае «претерпевает изменения сама **схема мысли**»⁵, т.е. происходит изменение «набора деталей, используемых для описа-

¹ «Поскольку в основе семантических изменений наименования (семантических трансформаций) лежат формально-логические отношения между понятиями, определить (исчислить) семантические трансформации можно, исходя прежде всего из типов этих связей, отражающих ассоциации, способные возникнуть в сознании человека» (*Гак В. Г. Языковые преобразования. С. 470*).

² *Рецкер Я.И.* Указ соч. С. 39.

³ Там же. С. 80.

⁴ *Латышев Л.К.* Указ. соч. С. 111.

⁵ Там же. С. 255.

ния ситуации»¹. В классификации переводческих операций, предложенной Латышевым, привлекает прежде всего то, что не всякая переводческая процедура рассматривается им как трансформация. Иначе говоря, процесс перевода также не может быть представлен как межъязыковая трансформация. Как мы пытались показать выше, трансформация происходит тогда, когда преобразовывается система смыслов. Различение языковых и речевых явлений в переводческих преобразованиях также представляется вполне справедливым. В самом деле, переводческие преобразования оказываются обусловленными не только асимметрией систем языков, сталкивающихся в переводе, но и асимметрией мировосприятий, культур, оказывающихся в соприкосновении в переводе.

А.Д. Швейцер, составляя один из первых перечней терминов науки о переводе, различает приемы перевода и трансформации. В его концепции приемы перевода относятся к области переводческой практики, а трансформации, составляющие основу того или иного приема, в большей степени являются элементами теоретической модели перевода. Он различает семантические и синтаксические (грамматические) трансформации. Семантические трансформации он определяет как «описываемые ситуативной моделью виды преобразований смысловой структуры отдельных слов и высказываний в целом», а синтаксические — как «преобразование грамматической структуры высказывания при постоянстве его лексического наполнения»².

К семантическим трансформациям Швейцер относит:

- векторную замену;
- добавление семантических компонентов;
- замену семантических категорий;
- опущение семантических компонентов;
- перенос;
- перераспределение семантических компонентов;
- повтор семантических компонентов;
- расширение;
- смещение;
- сокращение семантических компонентов;
- сужение.

Синтаксические трансформации в его теории не получают значительного развития.

Швейцер выделяет некоторые приемы перевода, к которым относит:

- антонимический перевод;
- генерализацию;
- конкретизацию,

¹ Латышев Л.К. Указ. соч. С. 256.

² Швейцер А.Д. Перевод и лингвистика. М., 1973. С. 274.

а также и другие разновидности преобразований, в частности замены и преобразования. К заменам он относит:

- лексическое развертывание;
- лексическое свертывание;
- стилистическую модификацию.

Преобразования исходного текста — это:

- компрессия текста;
- прагматическая адаптация¹.

Ж.-П. Вине и Ж. Дарбельне прежде всего выделяют два направления перевода: прямой и косвенный.

К **прямому переводу** они относят *заимствование* (в виде транскрипции и транслитерации), *калькирование*, *буквальный перевод*. К **косвенному переводу** — *модуляцию*, *адаптацию*, *эквиваленцию* и *транспозицию*. Однако, предлагая читателям глоссарий переводческих терминов, они дополняют этот список другими приемами, в частности, такими как *амплификация*, *шассе-круазе*, *компенсация*, *свертывание*, *эксплицитация*, *генерализация*, *грамматикализация*, *имплицитация* и *партикуляризация* (*конкретизация*), которые являются вариантами первых четырех.

Рассмотрим эту типологию более подробно хотя бы потому, что она предшествовала многим другим².

Начнем с **транспозиции** — способа перевода, при котором изменяются грамматические категории означающего. Данная операция затрагивает не столько семантические, сколько грамматические значения знаков. Если рассматривать транспозицию сквозь призму семиотических категорий, положенных в основу переводческой эквивалентности, то она должна быть отнесена к преобразованиям синтаксического уровня, так как преобразование грамматических значений в переводе обусловлено взаимным расположением знаков в речевой цепи. И если в тексте оригинала какое-либо понятие выражено глаголом, а в тексте перевода мы используем для его выражения имя существительное, причастие или отглагольное прилагательное, т.е. трансформируем грамматическое значение, то к этой операции в большинстве случаев нас подталкивает место данного знака в речевой цепи, разертывающейся в тексте перевода. Разумеется, бывают случаи, когда какое-либо понятие, существующее в одном языке в разных вариантах, например в вариантах качества и процесса, в другом языке существует в каком-либо

¹ См.: Там же. С. 270—275.

² Вине и Дарбельне писали, в частности, что заимствовали термин *модуляция* (*modulation*) у Ж. Пантона, первого канадского лингвиста, написавшего серьезную работу, посвященную переводческим преобразованиям (транспозициям) еще в 1946 г. (*Transposition en traduction*). Первое издание книги Вине и Дарбельне относится к 1958 г. (см.: *Vinay J.-R., Darbelnet J. Op. cit. P. 51*).

одном варианте. В этом проявляется, в частности, асимметрия членения действительности разными языковыми картинками мира. Так, в русском языке есть прилагательные *зеленый, желтый, красный*, но нет переходных глаголов, обозначающих окрашивание предметов в эти цвета. Во французском языке такие глаголы есть: *vertir, jaunir, rougir*. Поэтому перевод такого, например, высказывания: *Des taches mouvantes de feuilles verdissaient les visages* — потребует перифразы с транспозицией значения процесса глагола *vertir* в значение качества прилагательного *зеленый*: *Дрожавшие пятна листьев окрашивали лица в зеленый цвет*. А перевод высказывания: *La lumière du couchant rougit la campagne* — потребует дополнения знаков в потоке речи: *Свет заходящего солнца окрасил деревню в розовый цвет*. Расположение в одном высказывании в непосредственной близости глагола *окрашивать* и прилагательного *красный* нежелательно, поэтому лучше заменить *красный* на *розовый*, частично трансформировав описание предметной ситуации.

Транспозиция довольно часто принимается в силу асимметрии не только языковых систем, но и принятых норм использования языковых знаков. То, что в одних языках принято чаще передавать глаголами, в других может передаваться именами и т.п. Так, в русском языке парадигма *отдых — отдыхать — отдыхающий* содержит существительное *отдыхающий*. Во французском языке от глагола *se reposer (отдыхать)* нельзя образовать существительное со значением деятеля, подобное русскому *отдыхающий*, но можно образовать прилагательное *reposant* со значением *способный дать отдых*. Эта асимметрия потребует преобразований грамматических форм в переводе. Нередко транспозиция сочетается с взаимным изменением позиций слов в словосочетаниях. Такое преобразование получило название шассе-круазе (фигура в танце, чехарда, обмен местами, встречный пробег). В переводе данный вид преобразований встречается довольно часто: изменяются позиции определяемого и определяющего слов в словосочетаниях, синтаксические функции субъекта и объекта и т.п.

Таким образом, транспозиция может рассматриваться как одна из трансформационных операций на уровне синтаксических преобразований, т.е. преобразований «схем мысли».

Под модуляцией Вине и Дарбельне подразумевают трансформации, достигаемые за счет изменения точки зрения, освещения, а часто и категорий мышления, и различают застывшую модуляцию, зафиксированную в словарях, и свободную модуляцию, к которой прибегают переводчики. Модуляция имеет множество проявлений более конкретных смысловых преобразований. Исследователи выделяли одиннадцать вариантов модуляции:¹

Vinay J.-R, Darbelnet J. Op. cit. P. 89—90.

1. От абстрактного к конкретному (фр. *le dernier étage* → англ. *the top floor*).

При переходе от английского к русскому модуляция будет противоположной (англ. *the top floor* → русск. *последний этаж* ~ фр. *le dernier étage*);

2. От причины к следствию (англ. *stubborn soil* букв, *упрямая, неподдающаяся почва* → фр. *un sol ingrat* букв, *почва, которая не окупает затраченных на нее усилий*);

3. Средство и результат (англ. *firing party* букв, *стреляющее подразделение* → фр. *peloton d'exécution* букв, *казнящий взвод*).

В русском языке, где в общем словаре аналогичное обозначение отсутствует, потребуется трансформация, имеющая более сложную синтаксическую форму, где также может актуализироваться значение результата: *команда, приводящая приговор в исполнение*;

4. Часть и целое (фр. *livre de classe* букв, *классная книга* → англ. *school book* букв, *школьная книга*).

Если это сложное понятие передавать средствами русского языка, то придется перейти от простого более общего понятия *книга* (*livre, book*) к более частному *учебник*, сохранив при этом определение, принятое в английском языке, — *школьный*;

5. Одна часть вместо другой *off hand* (рука) → *au pied levé* (нога);

6. Противоположный взгляд на ситуацию (англ. *enter the high way* букв, *войти на дорогу* → фр. *déboucher sur la route* букв, *выйти на дорогу*);

7. Различие разграничений и интервалов (англ. *three flights of stairs* букв, *три пролета* → фр. *trois étages* букв, *три этажа, над стройки*);

8. Различие в чувственном восприятии, например цветовом (англ. *goldfish* *золотая рыбка* → фр. *poissons rouges* букв, *красные рыбки*);

9. Различие формы, вида, использования (англ. *high chair* *высокий стул* → фр. *une chaise d'enfant* *детский стул*);

10. Различие определения через географическое название (фр. *porcelaine de Saxe* *саксонский фарфор* → англ. *Dresden china* *дрезденский фарфор*).

При переводе этих выражений на русский язык у нас будет два варианта: либо использовать форму, калькирующую французскую и принятую в русском языке, — *саксонский фарфор*, либо использовать иную форму, также принятую в русском языке, — *мейсенский фарфор*. Но совершенно недопустимой окажется калька с английского языка, так как она может ввести в заблуждение русского читателя (слушателя), хорошо представляющего себе, что такое мейсенский или саксонский фарфор и не знакомого с *дрезденским фарфором*. Второй пример данной разновидности модуля-

ции, приводившийся Вине и Дарбельне — фр. *lanterne vénitienne* (букв. *венецианский фонарь*) → англ. *Chinese lantern* (букв. *китайский фонарь*), на русский язык может быть переведено либо калькой с английского — *китайский фонарик*, либо модуляцией иного рода, а именно переходом от определения через географическое название к определению через материал, из которого сделан предмет, — *бумажный фонарик*.

Интересный пример модуляции относительных прилагательных, образованных от географических названий и используемых как определения, уточняющие признаки предметов, мы встречали в переводе на французский язык следующего высказывания из «Похождений Чичикова» Булгакова:

«Баранов в двойных тулупах водил через границу, а под тулупами брабантские кружева...» — «Il fit passer à travers la frontière des moutons couverts d'une double toison qui dissimulait des dentelles de Malines». Как мы видим, *брабантские кружева* превращаются в *малинские* или *мехеленские* (бельгийский город Малин по-голландски называется Мехелен). Переводчик, хорошо знакомый с западноевропейской действительностью, исправляет фактологическую ошибку: в Европе известны и высоко ценятся именно малинские кружева, а Брабант (провинция в Бельгии) знаменит своим льняным полотном. В русской культуре XIX в., видимо, произошло смешение этих двух понятий, и возникли *брабантские кружева*. С названием города Малин связана еще одна переводческая проблема. В русском языке есть выражение *малиновый звон*, которое означает приятный, мягкий по тембру звон колоколов. Это выражение восходит к названию бельгийского города Малин, известного не только кружевами, но и колокольным звоном собора Синт-Ромбаутскерк¹. Вряд ли в сознании многих наших современников малиновый звон сразу же ассоциируется с бельгийским городом, скорее, они попытаются связать его каким-то образом с *малиной* или с *малиновкой*. Но *малина* оказывается ни при чем, и переводчику придется сразу же отказаться от этого образа. Однако при переводе выражения *малиновый звон* на английский, немецкий, французский и некоторые другие языки вряд ли будет возможно использовать этимологически первичный образ, даже если он и всплывет в памяти, так как ни в английском, ни в немецком, ни во французском языках нет устойчивого выражения, в котором колокольный звон характеризовался бы через топоним Малин² (возможно, он есть в голландском). Переводчику придется скорее всего нейтрализовать образную основу русского выра-

¹ См.: Мехелен // СЭС. С. 808.

² См.: Van Hoof H. Les noms de pays, de peuples et de lieux dans le langage imagé // Méta. Montréal, 1999. Vol. 44. N 2. P. 351.

жения и передать его смысл через прилагательные, способные охарактеризовать приятное звучание.

11. Различие образа (фр. *de la première page à la dernière* букв, с *первой страницы до последней* → англ. *from cover to cover* букв, *от обложки до обложки*).

Оба выражения обозначают *прочитать книгу от начала до конца* или *исписать тетрадь также от начала до конца*. Русский язык следует, скорее, за английским, используя разговорное обозначение обложки — *корка* (ср.: *прочитать книгу от корки до корки*).

Привлечение к сопоставлению английских и французских выражений, сделанному канадскими исследователями, материала на русском языке показывает, что предложенный ими перечень не исчерпывает всех вариантов семантических преобразований и может быть дополнен иными. Кроме того, в него включены преобразования в основе которых лежат различные семантические основания: синонимия, гипо-гиперонимия, метафорический и метонимический переносы и др., поэтому несомненно интересная и довольно полная типология семантических преобразований требует более строгой научной базы.

Учитывая, что термин **модуляция** в общем смысле обозначает «закономерные изменения», можно закрепить его за многочисленными и разнообразными разновидностями семантических преобразований. Рассмотрим еще два типа трансформационных операций, выделенных канадскими лингвистами.

Под **эквиваленцией** подразумевается способ перевода, описывающий ту же ситуацию, но совершенно иными языковыми средствами. Идеальным примером, иллюстрирующим эквиваленцию, является, по мнению авторов, тот, который показывает, что француз, попав молотком по пальцу, вскрикнет *Aie*, а англичанин — *OuchK* Операция эквиваленции наиболее часто применяется при переводе фразеологических оборотов, пословиц, поговорок и т.п., если переводчик не стремится придать своему тексту налет чего-то «чужого». Однако если взглянуть на некоторые типы модуляции, то можно заметить, что и модуляция предполагает описание той же предметной ситуации иными средствами. В самом деле, разве мы не говорим об одном и том же разными средствами, когда называем по-французски *золотую рыбку* красной, а *брабантские кружева* — малинскими. В основе преобразований, разнесенных канадскими лингвистами в две группы — эквиваленции и модуляции, лежат одни и те же семантические процессы, одни и те же отношения между понятиями. Поэтому различие между эквиваленцией и модуляцией пролегает лишь

¹ Vinay J.-P., Darbelnet J. Op. cit. P. 52.

в области переводческого выбора: если переводчик использует простой или сложный языковой знак, закрепленный за определенной предметной ситуацией в языке перевода, не обращая внимания на внутреннюю форму слов и словосочетаний, то мы можем говорить об эквиваленции. Иначе говоря, эквиваленция — это использование в переводе готовых форм, а модуляция — поиск индивидуальных переводческих решений, подчиненный определенным закономерностям логико-семантических отношений между понятиями.

Адаптация является крайней формой преобразований, допустимых в переводе, и заключается в подмене предметной ситуации, описанной в переводе, другой. Канадские лингвисты приводят пример английского высказывания *he kissed his daughter on the mouth*¹. Его прямой перевод на французский язык, как, впрочем, и на русский, может создать превратное представление о смысле описываемой ситуации: *il embrassa sa fille sur la bouche* — он поцеловал свою дочь в губы. В сцене, обычной для английской культуры, речь идет о нежном отце семейства, вернувшемся из путешествия. Чтобы сцена выглядела естественной в переводе на французский или русский язык, следовало бы заменить этот естественный для английской культуры жест на другой, столь же естественный в данной ситуации для французской или русской культур: *он нежно обнял дочь* — *il serra tendrement sa fille dans ses bras*.

Данный пример иллюстрирует не асимметрию языков, а асимметрию культур. Подобные этому асимметрические явления подробно описаны Ю. Найдой, который предложил ввести категорию динамической эквивалентности. Эта динамическая эквивалентность и достигается за счет адаптации, т.е. подмены предметной ситуации, описанной в переводе и непонятной, по мнению переводчика, получателю переводного текста, заменяется иной, соответствующей культуре переводящего языка. Адаптация нарушает семантическую структуру оригинального речевого произведения и, таким образом, не может рассматриваться как средство достижения эквивалентности переводного текста тексту оригинала. Однако адаптацию можно отнести к средствам достижения адекватности в переводе, т.е. к тому пограничному уровню соответствия, за пределами которого можно говорить о переводе лишь условно. Попробуем сопоставить классификации переводческих преобразований, которые представляются наиболее полными, а именно Классификации, предложенные Я.И. Рецкером, Л.С. Бархударовым, В.Н. Комиссаровым, Р.К. Миньяр-Белоручевым, а также Ж.-П. Вине и Ж. Дарбельне:

Vinay J.-R, Darbelnet J. Op. cit. P. 53.

Я.И. Рецкер	Л. С. Бархударов	В.Н. Комиссаров	Р.К. Миньяр-Белоручев	Ж.-П. Вине, К. Дарбельне
I. Лексические трансформации:	I. Перестановки	I. Лексические трансформации:	Приемы перевода:	Направления перевода:
1. Дифференциация	II. Замены:	<i>а) Формальные:</i>	Описательный перевод	Прямой (буквальный) перевод:
2. Конкретизация	<i>а) Грамматические замены:</i>	1. Транскрипция/транслитерация	Конкретизация понятий	<i>а) Заимствования:</i> — транскрипция — транслитерация
3. Генерализация	1. Замены форм слова	2. Калькирование	Генерализация понятий	б) калькирование;
4. Смысловое развитие	2. Замены частей речи	<i>б) Лексико-семантические замены:</i>	Логическое развитие понятий	с) дословный перевод
5. Антонимический перевод	3. Замены членов предложения	1. Конкретизация	Антонимический перевод	Косвенный перевод:
6. Целостное преобразование	4. Синтаксические замены в сложном предложении	2. Генерализация		<i>Модуляция:</i> Семантические замены
7. Компенсация потерь в процессе перевода	<i>б) Лексические замены</i>	3. Модуляция (смысловое развитие)		1. Абстрактное/конкретное; общее/частное (генерализация/конкретизация)
II. Грамматические трансформации:	1. Конкретизация	II. Грамматические трансформации:		2. От причины к следствию
1. Полные	2. Генерализация	<i>а) Дословный перевод (нулевая трансформация)</i>		3. Средство и результат

2. Частичные	3. Замена следствия причиной	<i>Б) Членение предложений</i>		4. Часть и целое
	<i>с) Антонимический перевод</i>	<i>с) Объединение предложений</i>		5. Одна часть вместо другой
	<i>d) Компенсация</i>	<i>d) Грамматические замены:</i>		6. Противоположный взгляд на ситуацию
	III. Добавления	1. Грамматической категории		7. Различие разграничений и интервалов
	IV. Опушения	2. Части речи		8. Различие в чувственном восприятии
		3. Члена предложения		9. Различие формы, вида использования
		4. Предложения определенного типа		10. Различие определения через географическое название
		III. Лексико-грамматические трансформации:		11. Различие образа
		<i>а) Антонимический перевод</i>		<i>Транспозиция</i>
		<i>Б) Описательный перевод</i>		Шассе-круазе
		<i>с) Компенсация</i>		Адаптация
				Эквиваленция
				Компенсация

Из этой таблицы видно, что подавляющее большинство переводческих операций повторяется во всех классификациях, различаясь лишь взаимной соотнесенностью, распределением по классам и иногда терминологией. Почти все классификации, за исключением, пожалуй, тех, что предложены Вине и Дарбельне, а также Миньяр-Белоручевым, опираются, в сущности, на одни и те же основания, а именно уровни языковой системы. В них различаются лексические (или лексико-семантические) и грамматические преобразования. Во многих типологиях остается «за кадром» фонетический уровень, что также весьма показательно. Некоторые исследователи полагают, что фонетическое преобразование «исходного текста не может считаться трансформацией, поскольку оно — обязательный константный элемент процесса перевода»¹. На мой взгляд, причина здесь не в том, что фонетические преобразования являются константным элементом перевода, да это и не всегда так. В самом деле, достаточно вспомнить о внутриязыковом переводе, который, в сущности, мало чем отличается от межъязыкового перевода.

Причина выведения фонетического уровня за пределы переводческих трансформаций именно в том, что в переводе трансформируется система смыслов, а не знаки. Как известно, материальные единицы языка на фонетическом уровне являются односторонними, т.е. не имеющими собственных значений. Двусторонние единицы языка (морфемы, слова, предложения) имеют как звучание, так и значения, формирующие определенные смыслы. Эти смыслы и преобразуются в переводе путем проведения трансформирующих операций. Но выведение фонетического уровня из сферы переводческих преобразований не абсолютно. В некоторых случаях звучание оказывается значимым, способным иметь смысл. Такие случаи нередки в поэтической речи, а также иногда возникают при так называемой игре слов, построенной на звуковых ассоциациях.

Е. Эткинд в книге «Искусство в кризисе», опубликованной на французском языке, приводит пример перевода на французский язык стихотворения О. Манделштама «Раковина»². Эткинд обра-

¹ Латышев Л.К. Указ. соч. С. 253.

² Быть может, я тебе не нужен, Ночь; из пучины мировой, Как раковина без жемчужин, Я выброшен на берег твой.	Ты на песок с ней рядом ляжешь, Оденешь ризою своей. Ты неразрывно с нею свяжешь Огромный колокол зыбей;
Ты равнодушно волны пенишь И несговорчиво поешь; Но ты полюбишь, ты оценишь Ненужной раковины ложь.	И хрупкой раковины стены, Как нежилого сердца дом, Наполнишь шепотами пены, Туманом, ветром и дождем...

(Цит. по: *Etkind E. Un art en crise // L' âge d'homme. Lausanne, 1982. P. 40*).

щает внимание на звучание мандельштамовского стиха, на шепот, создаваемый обилием шипящих ж—ш. Шепоту противопоставлен другой звук, напоминающий звон, бой: *огромный колокол*. Переводчик старается передать звучание русского стиха. Множественность русских шипящих находят свой эквивалент в повторении звука [y]: *mur démuini, murmure, écute, brume*¹. Переводчик строит ряды звуковых ассоциаций вокруг ключевого слова *murmure*, т.е. семантического аналога русского слова *шепот*. Мы не будем обсуждать, насколько удачна эта фонетическая замена. Наша задача — показать, что на фонетическом уровне также могут происходить трансформации, если звучание приобретает смысл. Бархударов приводит множество примеров таких фонетических трансформаций, когда говорит о переводе внутрилингвистических значений, представленных в аллитерациях, ассонансах, рифмах и пр.² Фонетические преобразования встречаются и при переводе звукоподражаний.

Передача звучания текста средствами другого языка составляет одну из центральных проблем теории и практики поэтического перевода и тех случаев, когда звучание приобретает смысл. Значительно чаще переводчик сталкивается с проблемами передачи смыслов, заключенных в двусторонних единицах языка, т.е. в единицах, изначально обладающих значением.

Разработанные ранее типологии переводческих преобразований позволяют воспользоваться некоторыми терминами. Использование предложенных ранее терминов без изменения их значений поможет установить взаимную связь между разными типологиями.

Провозгласив предметом переводческих трансформаций систему смыслов, заключенную в исходном речевом произведении, можно попытаться построить типологию трансформационных операций с опорой на семиотические и на логико-семантические категории. Типологии, построенные на различении уровней языковой системы, обладают меньшей объяснительной силой, так как возвращают нас из области смыслов в область внешней формы языковых знаков, заключающих эти знаки. Но, как мы пытались показать, переводим мы не формы, а смыслы, и трансформируем не слова и грамматические конструкции, а заключенные в них системы смыслов. В этой связи интересной представляется типология канадских лингвистов, в которой косвенный перевод, т.е. собственно система переводческих трансформаций, представлен не как прием изменения знаков на разных уровнях языковой системы, а как прием преобразований смысла. В то же время,

¹ *Etkind E.* Op. cit. P. 40.

² *Бархударов Л. С.* Указ. соч. С. 133 и далее.

отдавая должное типологии Вине и Дарбельне, следует отметить, что она не во всем последовательна и неполна. Различие между модуляцией и эквивалентией прослеживается недостаточно четко. Разновидности модуляции, сведенные в один список, имеют в своей основе разные типы логико-семантических отношений между понятиями и могли бы быть отнесены к разным подвидам. Структурные преобразования, обусловленные различием в развертывании суждений, в последовательности изложения идей на разных языках, не могут быть ограничены только транспозицией. Поэтому некоторые термины, предложенные именно в этой типологии трансформаций, — *адаптация, эквивалентия, модуляция, транспозиция*, преимущество которых является то, что они не связаны с поверхностным уровнем языковых знаков, могут быть использованы лишь после уточнения их значений и соотнесения их с определенными уровнями переводческой эквивалентности. Иначе говоря, приемы закономерных переводческих преобразований, необходимых для достижения эквивалентности между речевыми произведениями оригинала и перевода, должны непосредственно соотноситься с теми семиотическими категориями, на которых основывается многоуровневая система переводческой эквивалентности.

Отдельно могут быть рассмотрены такие комплексные виды переводческих преобразований, как **опущения** и **добавления**, которые, если они не обусловлены системными расхождениями языков, сталкивающихся в переводе, представляют собой проявления переводческого «я». Переводчик, принимая решение добавить что-либо к тому, что сказал автор, или, напротив, выбросить то, что кажется ему лишним и неуместным, умышленно искажает систему смыслов оригинального произведения, т.е. деформирует ее. Всякое преобразование в переводе сопровождается неизбежными добавлениями и опущениями. Речь не идет здесь о формальной линейной протяженности текста. Еще Цицерон говорил о том, что не следует в переводе ожидать того же числа слов. Формальные расхождения, например, когда одно и то же понятие в языке оригинала выражено одним словом, а в языке перевода словосочетанием, и наоборот, не представляют никакого интереса для теории перевода. В силу межязыковой асимметрии переводчик вынужден практически в каждом случае преобразования системы смыслов добавлять или устранять те или иные элементы смысла. Так, если в переводе на какой-либо язык якутского слова *балаган* мы используем перифразы *жилая постройка якутов, жилище якутов* и т.п., мы не добавим никаких новых элементов смысла в той смысловой микросистеме, которая заключена в слове исходного языка, хотя линейная протяженность текста и увеличится. Сравним следующее высказывание из повести «Собачье

сердце» Булгакова и его перевод на английский язык: *Пожарные ужинают кашей* — *The firemen have buckwheat for supper*. Русское слово *ужинают* заменено в переводе словосочетанием *have for supper* — *едят на ужин*. При этом никакого добовления новых элементов смысла не происходит. Напротив, вместо слова *каша*, мы обнаруживаем слово *buckwheat*, т.е. *гречка*. Одно слово переведено одним словом, но в нем добавлены новые элементы смысла, конкретизирующие смысл, заключенный в знаке оригинала.

Для того чтобы представить типологию переводческих преобразований в более системном виде, построенную на единых основаниях, обратимся вновь к категориям общей семиотики, которая лежит в основе переводческой эквивалентности. Это поможет нам установить, какие преобразования служат для достижения переводческой эквивалентности на прагматическом, семантическом и синтаксическом уровнях.

Глава 3

СЕМИОТИЧЕСКИЙ ПОДХОД К ПЕРЕВОДЧЕСКИМ ПРЕОБРАЗОВАНИЯМ

Типология переводческих преобразований текста может и должна быть построена на тех же основах, на которых выделялась и описывалась категория переводческой эквивалентности. В этом случае переводческие преобразования получают необходимое логическое обоснование. В самом деле, эквивалентный перевод — это тот, в котором все преобразования смыслов, заключенных в исходном сообщении, носят рациональный характер и не зависят непосредственно от воли переводчика. Переводчик, стремящийся к достижению эквивалентности, не присваивает себе право изменять то, что может быть передано неизменным. Не следует забывать о свойствах целостности и иерархичности, присущих переводу как интерпретирующей системе. Это означает, что отдельные элементы текста, которые на первый взгляд имеют точные соответствия в языке перевода, могут быть переведены более отдаленными по значению формами. Их выбор будет обусловлен смысловой структурой речевого произведения в целом. Поэтому, анализируя ту или иную операцию по преобразованию исходной системы смыслов, созданной автором оригинального речевого произведения, нужно исходить из «презумпции неизбежности изменений» и стараться найти причины, вызвавшие те или иные изменения. Ошибочные действия переводчиков и порождающие их обстоятельства мы рассмотрели в последней главе предыдущей части.

Мы установили, что основанием для различения адекватности и эквивалентности перевода могут служить семиотические категории прагматики, семантики и синтактики. Существующие типы семиотических отношений (отношения знаков к участникам коммуникации, к обозначаемым ими предметам и между собой в потоке речи) лежат в основе переводческих преобразований текста. Соответственно могут быть выделены три группы переводческих операций по преобразованию системы смыслов исходного текста: *прагматические, семантические и синтаксические*.

Если мы признаем, что прагматический уровень доминирует в речи над двумя другими, мы должны будем признать и то, что в переводе он является «предельным уровнем допустимости» преобразований. Это означает, что при строгом взгляде на вещи в переводе необходимо всегда сохранять неизменными прагматические значения, так как при изменении прагматики исходного речевого произведения перевод перестает быть переводом и оказывается каким-то иным средством межъязыкового посредничества. Из этого следует, что никакие прагматические преобразования невозможны.

Однако реальная практика перевода показывает, что переводом называют и такие виды межъязыкового посредничества, в процессе которых рождаются речевые произведения, отличающиеся от исходных текстов своим коммуникативным эффектом. Можно еще раз привести пример, когда законодательные документы, выполняющие регулятивную общественную функцию, попав в результате перевода в другую культуру, в иное языковое сообщество, сохраняют лишь информативную функцию. Так, при подготовке закона о русском языке переводились законы о языках, существующие в других странах, для того чтобы лишь ознакомиться с их содержанием и, возможно, заимствовать какие-то идеи. Эти тексты оказывались в большинстве случаев семантически и синтаксически эквивалентными текстам оригинала. Но их «чужеродность» и непривычность структуры, налагающиеся на соответствующие ожидания получателей переводных сообщений, которых интересовала главным образом семантическая сторона сообщений, частично или полностью изменяла их прагматику.

Можно вспомнить также примеры формально эквивалентных переводов, приводившиеся Ю. Найдой. Формально эквивалентные переводы не всегда способны сохранить аналогичный коммуникативный эффект, т.е. быть прагматически эквивалентными. Для определения прагматического соответствия переводного текста тексту оригинала особенно интересны категории «образа адресата», а также так называемого «фонда знаний собеседников», которые нередко и приводят к преобразованиям семантики и синтактики оригинального текста, подчиняя их прагматическим

устремлениям. Именно эти категории лежали в основе «прагматической отсебятины» Ж. Амио. Они же породили категорию динамической эквивалентности Ю. Найды и многие факты исключительно вольного перевода, когда прагматически аналогичные тексты оказывались неэквивалентными на семантическом и синтаксическом уровнях. Такие переводы, прагматическое подобие которых не предполагает семантической и синтаксической эквивалентности сообщений, было предложено квалифицировать как адекватные.

Семантический уровень в силу известной асимметрии «языковых картин мира» представляется наиболее обширным полем для переводческих преобразований самого разного характера. Интерпретация текста оригинала как знаковой данности посредством другой знаковой системы неизбежно предполагает целый ряд различных трансформационных операций. Некоторые из них имитируют семиотические преобразования, часто применявшиеся неосознанно в истории культур. Так, переводческая операция, получившая название функциональной замены, родственна функциональным заменам, применявшимся по отношению к другим, неязыковым знакам, когда новое и неизвестное интерпретировалось через понятное и известное. Например, в некоторых ритуалах кочевников, первоначально не знавших лошадей, лошади маскировались под оленей, известных ранее. Первые автомобили также первоначально выглядели как кареты, маскировались под кареты без какой бы то ни было технической необходимости.

Семантика, оперирующая категориями смысла, позволяет выявить сущность большинства переводческих преобразований, опираясь на понятийную структуру знаков, так как логико-семантический аспект референции прямо связан с типами отношений между объемами понятий.

Синтактика, которая, по определению, есть «отношение между знаками, главным образом в речевой цепи и вообще во временной последовательности»¹, предполагает переводческие преобразования на протяжении всей той речевой цепи, которую составляет законченное речевое произведение. В нее входит составной частью синтагматика, отношения между знаками языка при их непосредственном сочетании друг с другом. Именно асимметрия норм семантической и грамматической сочетаемости, принятых в том или ином языке, нередко вызывает необходимость преобразований, затрагивающих более высокий семантический уровень.

Таким образом, общий процесс перевода как интерпретирующей системы может быть в общих чертах представлен в виде таблицы, где слева показаны действия переводчика по сохранению

¹ Лингвистический энциклопедический словарь М., 1990. С. 441.

аналогичной эквивалентности на последовательных семиотических уровнях, а справа возможные преобразования, которые могут быть оправданы разными факторами межъязыковой и межкультурной асимметрии.

Прежде чем перейти к рассмотрению типологии переводческих преобразований и причин, которые их вызывают, необходимо вспомнить также то, что перевод является целостным системным процессом интерпретации. Поэтому все преобразования, обусловленные самыми различными вариантами семиотических отношений, следует рассматривать в системе целого.

Попробуем взглянуть на переводческие преобразования сквозь призму переводческой эквивалентности и установить, каким уровням эквивалентности соответствуют те или иные типы преобразований.

I. ПРАГМАТИЧЕСКИЙ УРОВЕНЬ

ПРАГМАТИЧЕСКОЕ ТОЖДЕСТВО:	ПРАГМАТИЧЕСКИЕ ПРЕОБРАЗОВАНИЯ:
сохранение прагматического значения, коммуникативного эффекта при возможно полном или частичном изменении семантики и синтаксической структуры сообщения	<i>1. Буквальный перевод, подстрочник</i> (при максимальном сохранении семантической и синтагматической эквивалентности изменяется прагматическая направленность исходного текста)
ПРИЕМЫ ДОСТИЖЕНИЯ: все виды прагматически обусловленных трансформаций семантического и синтаксического уровней	<i>2.1 Семантико-прагматические преобразования: перевод-изложение</i> (тип устного информативного перевода, близкий переводу с листа, но отличающийся изменением коммуникативно обусловленной структуры исходного текста, например изложение на ПЯ содержания документов, имеющих регулятивную функцию (приказы, законы и т.п. на ИЯ). В основе преобразования лежит категория «образа адресата» 2.2. Синтактико-прагматические трансформации — прозаический перевод поэтического текста, поэтический перевод прозаического текста

II. СЕМАНТИЧЕСКИЙ УРОВЕНЬ (ДЕНОТАТИВНЫЙ)

ДЕНОТАТИВНОЕ ТОЖДЕСТВО:	ДЕНОТАТИВНОЕ ПРЕОБРАЗОВАНИЕ:
в переводе описывается та же предметная ситуация, что и в исходном произведении	<i>в переводе описывается иная предметная ситуация</i>
ПРИЕМЫ ДОСТИЖЕНИЯ: эквивалентные семантические преобразования: одна и та же предметная ситуация описывается разными способами	АДАПТАЦИЯ

III. СЕМАНТИЧЕСКИЙ УРОВЕНЬ (СИГНИФИКАТИВНЫЙ)

СИГНИФИКАТИВНОЕ ТОЖДЕСТВО: тождественное описание той же предметной ситуации аналогичным способом	ЭКВИВАЛЕНТНЫЕ СЕМАНТИЧЕСКИЕ ПРЕОБРАЗОВАНИЯ: ОДНА И ТА ЖЕ ПРЕДМЕТНАЯ СИТУАЦИЯ ОПИСЫВАЕТСЯ РАЗНЫМИ СПОСОБАМИ (ТРАНСФОРМАЦИИ НА СИГНИФИКАТИВНОМ УРОВНЕ) МОДУЛЯЦИИ/ЭКВИВАЛЕНЦИИ			
ПРИЕМЫ ДОСТИЖЕНИЯ: использование межъязыковых семантических аналогов, совпадающих по всем типам семантических отношений. Возможно изменение синтаксической структуры сообщения	ТИПЫ СЕМАНТИЧЕСКИХ ОТНОШЕНИЙ			
	<i>Гиперонимия</i>	<i>Синонимия</i>	<i>Антонимия</i>	<i>Тропы</i>
	генерализация; конкретизация; перифраза	дифференциация	межъязыковая антонимия (антонимический перевод)	межъязыковая метонимия; межъязыковая метафора; межъязыковая синекдоха

IV. СИНТАКСИЧЕСКИЙ УРОВЕНЬ

СИНТАКСИЧЕСКОЕ ТОЖДЕСТВО: предметная ситуация описана в переводе аналогичным образом. Аналогия в расположении элементов высказывания относительно друг друга и в их грамматических функциях	ЭКВИВАЛЕНТНЫЕ СИНТАКСИЧЕСКИЕ ПРЕОБРАЗОВАНИЯ (КОНВЕРСИИ) пермутация; тема-рематическая фокусировка; транспозиция; изменение		
---	--	--	--

Из приведенной таблицы видно, что переводческие трансформации оказываются смещенными на один уровень по отношению к уровням эквивалентности. Если на прагматическом уровне для достижения адекватности могут предприниматься все типы переводческих преобразований вплоть до изменения предметной ситуации, то на денотативном уровне эквивалентность достигается путем описания в переводе той же предметной ситуации, но иным способом и т.п. Эту асимметрию уровней эквивалентности и типов переводческих трансформаций можно представить следующим образом:

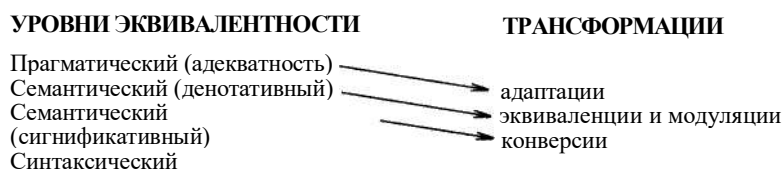

Однако следует иметь в виду, что всякая градация уровней эквивалентности, т.е. установление их иерархии, всегда условна. Мы вполне можем рассматривать как реальную такую, например, ситуацию, в которой использование модуляции, т.е. частичного семантического преобразования, будет сопровождаться сохранением «схемы мысли», т.е. синтаксической структуры высказывания. Изучая переводческие трансформации, в результате которых может быть достигнута желаемая эквивалентность на разных уровнях семиозиса (отношений знака), следует помнить, что всякая трансформирующая операция затрагивает лишь определенную единицу перевода, т.е. какой-то элемент общей системы смыслов, заключенной в оригинальном речевом произведении, так или иначе изменяя его. Эквивалентность же всего переводного речевого произведения тексту оригинала в целом достигается сложной комбинацией самых разнообразных переводческих приемов.

Глава 4

ПРАГМАТИЧЕСКИЕ И ПРАГМАТИЧЕСКИ ОБУСЛОВЛЕННЫЕ ПРЕОБРАЗОВАНИЯ

Следует различать **прагматические** и **прагматически обусловленные** преобразования. Прагматика как отношение между знаком и участниками коммуникации всегда имеет двустороннюю структуру, так как знак оказывается обращенным и к отправителю сообщения, и к получателю. В переводе, где появляются новые участники коммуникации (переводчик и получатель переведенного сообщения), структура прагматических отношений знака становится еще более сложной. Переводчик сам становится отправителем, автором сообщения, адресованного «своему» получателю, отличающемуся от получателя оригинального речевого произведения этнически, культурно, часто исторически. Переводчик оказывается перед выбором: либо ориентироваться на автора исходного речевого произведения, отождествив себя с ним и «своего» получателя с получателем оригинального произведения и пытаться вызвать у «своего» получателя аналогичный коммуникативный эффект, т.е. осуществить прагматическое уподобление переводного текста оригинальному, либо ориентироваться только на «своего» получателя, стремясь создать тот коммуникативный эффект, который предполагает новая коммуникативная ситуация.

В последнем случае, когда переводчик сознательно изменяет коммуникативный эффект, к которому стремились авторы исходных речевых произведений, можно говорить о **прагматическом**

преобразовании. Кроме примеров переводов законодательных текстов с информативной целью, можно вспомнить также хорошо известные в истории перевода случаи, когда поэтические произведения переводились прозой. Переводчики сознательно изменяли коммуникативный эффект, эстетическую функцию исходного речевого произведения. Они производили сознательную прагматическую трансформацию, полагая, что «их» читателю важнее как можно подробнее и точнее познакомиться с содержанием оригиналов. Эти произведения начинали выполнять новую для них просветительскую функцию, сообщая о событиях, нравах, идеях иного народа.

Совсем иначе выглядит довольно редкое преобразование прозаического произведения в стихотворное. В русской переводческой истории наиболее яркими примерами таких преобразований оказываются стихотворное переложение прозаического эпоса (романа «Похождения Телемака» французского автора Фенелона) — «Телемахиды» В.К. Третьяковского и стихотворный перевод «Песен западных славян» А.С. Пушкина, сделанный по прозаическому оригиналу П. Мериме. В этих случаях изменение коммуникативного эффекта также очевидно. Но в отличие от переводов стихотворных произведений прозой в этих работах на первый план выходит коммуникативный замысел самого переводчика, т.е. со всей очевидностью проявляется отношение между знаком и новым участником коммуникации — переводчиком. Переводчик строит свой коммуникативный замысел, не отождествляя себя с автором оригинала, он не ориентируется и на своего читателя, он видит в себе творца, творца новых форм, реализующего потенциальные возможности языка перевода.

Как мы могли заметить, прагматические преобразования затрагивают, как правило, весь текст в целом.

Прагматически обусловленные преобразования имеют своей целью достижение в тексте перевода коммуникативного эффекта, эквивалентного тому, который может быть выявлен в тексте оригинала. В результате преобразований этого типа сохраняется прагматическое значение исходной единицы, в то время как семантические и синтаксические значения могут полностью или частично изменяться. Наиболее существенные изменения семантических и синтаксических значений происходят в результате трансформационных операций, которые получили названия **комплексных замен** (Рецкер), **адаптаций** (Вине, Дарбельне), **прагматических адаптаций** (Швейцер). Прагматически обусловленные преобразования оказываются необходимыми при переводе идиоматических выражений, а также при передаче знаков-реалий. В этом

случае переводчику нет необходимости устанавливать эквивалентные отношения между ИТ и ТП ни на уровне семантики, ни на уровне синтаксиса.

Рецкер, объясняя смысл приема комплексных замен, писал, что в этом случае «преобразуется внутренняя форма любого отрезка цепи — от отдельного слова, большей частью сложного, до синтагмы, а порой и целого предложения. Причем преобразуется не по элементам, а целостно, так, что видимая связь между внутренней формой единиц ИЯ и ПЯ уже не прослеживается»¹. Основой эквивалентности (в его терминологии «адекватности») «служит отнесенность исходной и преобразованной единицы перевода к одному и тому же отрезку действительности»². В качестве примеров комплексного преобразования Рецкер приводит некоторые формы разговорной речи и их соответствия в других языках, которые благодаря традициям языковых контактов получили закрепление в межъязыковом общении, что и нашло отражение в словарях. Данное замечание, сделанное Рецкером, ставит под сомнение предложенное им определение лексических трансформаций как приемов «логического мышления, с помощью которых мы раскрываем значение иноязычного слова в контексте и находим ему русское соответствие, **не совпадающее со словарным**»³ (выделено мною. — *Н.Г.*). На самом деле комплексное преобразование Рецкера оказывается не чем иным, как словарным эквивалентом, который нужно только найти в соответствующем словаре. Таким образом, проблема из лингвистической перерастает в когнитивную и педагогическую. В когнитивную потому, что каждый народ закрепляет за определенными ситуациями общения вполне определенные клишированные формы выражения, первоначально основанные на тех или иных аспектах предметных ситуаций. Педагогическую же потому, что одна из целей обучения переводу состоит в развитии навыков рационального поиска эквивалентов именно там, где их можно найти.

Клишированных выражений, предполагающих прагматически обусловленную трансформацию при переводе, достаточно много в каждой паре языков, оказывающихся в контакте, например:

Добро пожаловать! — Welcome! — Soyez le bienvenu! Угощайтесь, пожалуйста! — Help yourself! — Servez-vous, s'il vous plaît!

Во всех приведенных примерах нет общих семантических компонентов, различна и их синтаксическая структура. Но каж-

¹ Рецкер Я. И. Указ. соч. С. 54.

² Там же.

³ Там же. С. 38.

дое высказывание языка *A* оказывается при этом эквивалентным высказыванию на языке *B*. И основой эквивалентности служит, как мы видели, соответствие одному и тому же отрезку действительности. Основа эквивалентности, сформулированная таким образом, вызывает закономерный вопрос: о какой действительности идет речь? О той, что отражена в семантике высказываний, т.е. о предметной ситуации (Рецкер вслед за Гаком различает предметную и речевую ситуации), или о речевой? На этот счет никаких разъяснений не приводится. Хотя в данном случае различие этих двух «действительностей» оказывается весьма важным. Ведь переводческое преобразование данного типа продиктовано именно прагматическими соображениями. Переводчик вслед за автором хочет вызвать у получателя речи определенную реакцию (вызвать положительные эмоции, побудить к состраданию, заставить сопереживать и т.п.). При этом он в меньшей степени связывает себя структурой синтаксической организации и семантикой высказываний оригинального произведения, а в некоторых случаях изменяет и сами предметные ситуации, выведенные в исходном речевом произведении.

Таким образом, на прагматическом уровне оказывается возможным проследить два типа преобразований — прагматические и прагматически обусловленные. Если первые изменяют прагматическое значение оригинала и могут вывести перевод к границе адекватности, т.е. приблизить его к другим видам межъязыкового посредничества, то вторые направлены именно на сохранение коммуникативного эффекта оригинального текста и являются средством достижения прагматического значения. В отличие от прагматических прагматически обусловленные преобразования могут затрагивать не весь текст в целом, а отдельные его составляющие части.

Однако следует иметь в виду важнейшее свойство прагматически обусловленных трансформаций — изменения **отдельных элементов смысла** исходного сообщения преследуют цель сохранения в переводе **смыслового целого**. Именно прагматическая обусловленность, предполагающая целостное восприятие речевого произведения, и предопределяет переводческие трансформации семантического и синтаксического уровней. Иначе говоря, большинство трансформационных операций обусловлено прагматикой. Необходимость передачи в переводе коммуникативного значения исходного текста вопреки асимметрии языковых и культурных систем и определяет **целесообразность** самых различных переводческих преобразований.

СЕМАНТИЧЕСКИЕ ПРЕОБРАЗОВАНИЯ

§ 1. Компоненты смысла

Семантические преобразования оказываются самыми многочисленными и самыми разнообразными. Межъязыковая лексико-семантическая асимметрия, обуславливающая эти преобразования, приводит к тому, что текст перевода никогда не бывает и не может быть семантически тождественным исходному сообщению. Возникает вопрос: каким должно быть семантическое соответствие текста перевода тексту оригинала, чтобы считать эти тексты эквивалентными? Для того чтобы попытаться решить этот вопрос, следует обратиться к семантической модели перевода, точнее к той ее разновидности, которая построена на компонентном анализе. Метод компонентного анализа, использованный впервые в 50-е гг. XX в., основан на гипотезе, согласно которой значение каждой единицы языка состоит из семантических компонентов — **сем.** Семы, составляющие значение отдельных лексических единиц, могут быть подразделены на архисемы, дифференциальные семы и потенциальные семы (виртуэмы)¹. Архисемы отражают те признаки содержания понятий, которые свойственны ряду понятий, объединяемых в классы. Так, понятия *говорить, произносить, ворчать, пищать, голосить, восклицать, кричать* будут объединены архисемой **производства звуков человеком**; *гавкать, мяукать, кукарекать, куковать* и др. — архисемой **производства звуков животными**. В то же время все вместе они будут объединены архисемой **производства звуков**. Семантическая иерархия оказывается чрезвычайно важной для перевода. Она лежит в основе переводческих операций, основанных на переходе от более частных понятий к более общим, и наоборот.

Дифференциальные семы сосредоточивают в себе те признаки содержания понятия, которые отличают его от других. В совокупности они составляют ядро значения слов. Так, русская глагольная форма *полз* кроме архисемы движения, относящей ее к другим глаголам движения, будет содержать в себе семы начала (движения), образа действия (припадая туловищем к поверхности), мужского рода и единственного числа субъекта действия, прошедшего времени, характеристики действия (медленно). В общей структуре элементарных смыслов данной формы мы можем обнаружить признаки, присущие глаголу *ползти* в его именной

¹ См.: Гак В. Г. Сравнительная лексикология. М., 1977. С. 14—15.

форме — инфинитиве и, соответственно, в любой другой (1 — движение, 2 — припадая туловищем к поверхности, 3 — медленно), в соответствующей приставочной форме — по-полз (начало действия), в соответствующей личной форме (1 — мужской род и 2 — единственное число субъекта действия) в соответствующей видо-временной форме (действие уже началось, т.е. его начало свершилось). Среди дифференциальных сем, присущих глаголу *ползти* во всех формах, особо выделяется сема *медленно*. Эта сема относится к разряду второстепенных, или потенциальных, так как отражает второстепенный признак действия. Как отмечает В.Г. Гак, потенциальные семы играют важную роль в речи: с ;ями связано появление переносных значений у слов¹. Соответственно на них строятся самые различные тропы, в том числе и межъязыковые, переводческие.

Понятие семы позволило в свое время построить семантическую модель перевода, которая наглядно показывает, что в переводе практически не может быть повторена, клонирована семантическая структура знаков оригинального речевого произведения.

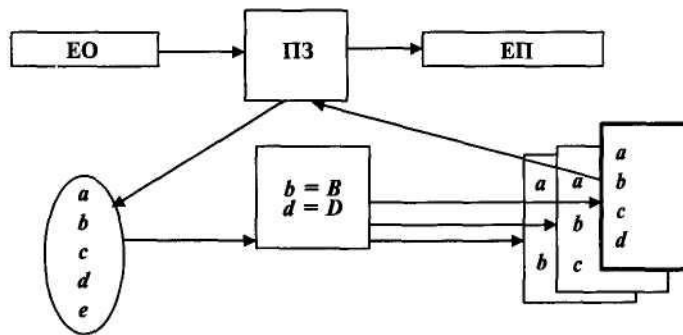

Эта схема показывает, как смысл некой единицы ориентирования (ЕО), воспринятой сознанием переводчика (ПЗ — переводящее звено), расщепляется на элементарные смыслы, среди которых выбираются наиболее существенные (*b, d*) которые нужно обязательно сохранить. При этом, естественно, некоторые эле-

¹ Гак В.Г. Указ. соч. С. 15.

менты смысла выпадают (*a, c, e*). После этого в переводящем языке выбирается единица перевода (ЕП), имеющая данные единицы смысла (*b, d*). Разумеется, она в большинстве случаев может иметь и другие элементарные смыслы, которые волей-неволей приращиваются к общей системе смыслов сообщения, что и приводит иногда к искажениям и во всех случаях дает в переводе не вполне симметричную картину ситуации, описываемой в оригинале.

Возникает вопрос: сохранение какого количества элементарных смыслов необходимо для того, чтобы перевод данной единицы мог считаться эквивалентным?

Дж. Кэтфорд, анализирувавший контекстуальные отношения языковых единиц, т.е. связь грамматических или лексических единиц с лингвистически релевантными элементами в ситуациях, где эти единицы употребляются, как, например, в текстах, использует в своей теории перевода понятие контекстуального значения¹. Контекстуальное значение представляет собой набор ситуационных элементов, релевантных данной лингвистической форме. Сочетание ситуационных элементов варьирует от языка к языку и очень редко бывает одинаковым в любой паре языков. Кэтфорд приводит пример следующей ситуации: входит девушка и говорит: / *have arrived*. В переводе на русский язык это высказывание вероятнее всего приобретет форму: *Я пришла*. Если сравнить наборы элементов ситуаций, отраженных в исходном и переведенном высказывании, то можно увидеть не только их асимметрию, но и количество совпадающих и различающихся элементов:



Английское высказывание содержит набор из четырех элементов смысла, отражающих четыре признака ситуации, а русский эквивалент — шесть. Общая сумма элементов смысла равна семи. Схема наглядно показывает, что из семи элементов смысла совпадают только три, т.е. чуть меньше половины.

¹ См.: Кэтфорд Дж.К. Лингвистическая теория перевода // Вопросы теории перевода в зарубежной лингвистике. М., 1978. С. 106 и далее.

Чтобы убедиться в том, что для достижения эквивалентности в переводе достаточно передать лишь половину набора элементарных смыслов, проведем такой же эксперимент на материале другой пары языков, а именно русского и французского. Возьмем небольшое высказывание из «Собачьего сердца» Булгакова и его перевод: *Пес пополз, как змея, на брюхе* — *Le chien s'approche, rampant sur le ventre comme un serpent.*

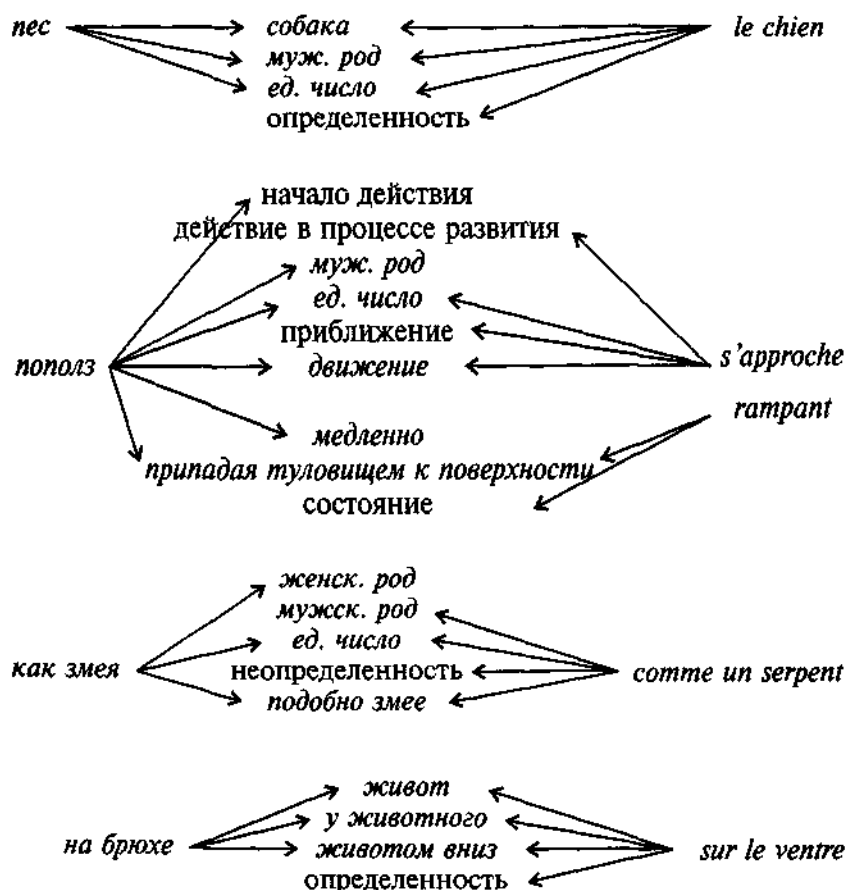

Семный анализ высказывания показывает, что исходное сообщение содержит набор из 15 сем, а переводное — 17. Общее число сем обоих высказываний равно 22, а число совпадающих сем — 11, т.е. составляет ровно половину. Наибольшее различие отмечается в группе, обозначающей движение, где из 12 сем совпадают только три. Если исключить сему единственного числа субъекта, совершающего действие, которая дублирует сему, со-

держась в имени, согласованном с глаголом, то совпадающих сем остается всего две. Русский глагол *пополз* содержит в себе семы и собственно движения, и стадии движения (начала), и способа движения, и скорости движения. Французский глагол *s'approcher* передает лишь значения движения и приближения. Кроме того, как можно заметить, во французском переводе использован прием модуляции: ситуация представлена как бы с противоположной стороны. В русской фразе пес начинает движение откуда-то, а во французской он приближается к кому-то.

Категория рода субъекта движения оказывается нейтральной (*nec — le chien*) в силу того, что половые различия животных не всегда актуализируются в речи. В данной ситуации категория рода и в русском, и во французском языке оказывается малозначимой. В тексте эта категория достаточно отчетливо выражается формой подлежащего, согласованного с глаголом. Поэтому ее дублирование формой глагола может рассматриваться как избыточное. Разумеется, и в русском, и во французском языке в некоторых случаях формы глаголов дублируют категорию рода, выраженную подлежащим или восстанавливаемую из контекста. В русском и французском языках такое дублирование отмечается, в частности, в формах единственного числа глаголов, согласованных с подлежащим. Формы французских глаголов не дублируют в формах спряжения категорию рода, эти значения передаются раздельными формами. Во французском высказывании значение движения и его стадии передается глаголом, а значение способа движения — причастной формой другого глагола *rampier*, определяющей состояние субъекта, в которой также дублируется сема движения.

Проведенный эксперимент наглядно показывает, что для достижения эквивалентности переводного текста исходному оказывается достаточным передать лишь половину общего набора элементарных смыслов. Это доказывает относительность самой категории переводческой эквивалентности и определяет тот порог, за которым та или иная единица ориентирования как единица смысла исходного текста не может уже превратиться в единицу перевода, т.е. считаться эквивалентно переведенной. Кроме того, этот эксперимент, который может быть продолжен на материале иных пар языков и разных по своей протяженности высказываний, показывает, что в переводе происходит скорее увеличение набора элементарных смыслов, нежели их сокращение. В примере Кэтфорда русский перевод, потеряв из исходного набора один элемент (связь с настоящим), привнес три новых (женщина, пешком, завершенность). В нашем примере, где русское высказывание сравнивается с французским, в переводе оказались утра-

енными такие элементы смысла, как прошедшее время (действие началось до момента речи), начало действия, образ действия (медленно).

В среднем в переводе достигается сохранение половины от общего семного состава системы смыслов, заключенной в той или иной единице смысла, но в некоторых случаях это число может быть значительно меньше. Это происходит прежде всего если переводчик применяет адаптацию — прием, изменяющий саму предметную ситуацию. Закономерно предположить, что если в переводе одна предметная ситуация заменяется другой, то и семный состав единиц, описывающий эти предметные ситуации, будет совершенно иным.

§ 3. Адаптация

Термин «адаптация» используется в теории перевода для обозначения такого вида преобразования, в результате которого происходит не только изменение в описании той или иной предметной ситуации, но и заменяется сама предметная ситуация. Адаптация является последним шагом, пройдя который, переводчик покидает область перевода и оказывается в области иных, похожих на перевод, но менее строгих форм межъязыкового и межкультурного посредничества — рефератов, переделок, подражаний и т.п. В основе адаптации как способа достижения соответствующего коммуникативного эффекта, т.е. сохранения в тексте перевода прагматического значения, присущего тексту оригинала, лежит представление о том, что некоторые предметные ситуации, выведенные в оригинальном речевом произведении, могут быть превратно истолкованы получателем текста перевода. Соответственно текст не сможет вызвать нужного коммуникативного эффекта, насторожив получателя понятиями о непривычных, чуждых, а может быть, и враждебных его культуре предметах и явлениях. Поэтому адаптации широко применялись при переводе религиозных текстов на языки народов, чей общекультурный уровень резко отличался от средневропейского. Теоретические обоснования адаптации получила, как известно, в концепции динамической эквиваленции Ю. Найды. В его работе, упоминавшейся во второй части этой книги, можно найти немало примеров «переводческой аккультурации» оригиналов. Но сейчас в переводе господствует противоположная тенденция: переводчики предпочитают не переодевать иностранцев в национальные одежды народа переводящего языка, они не маскируют *пионеров* под *бойскаутов*, *кус-кус* под *кашу* и т.п.

К адаптации следует подходить с большой осторожностью. Положительное свойство этого приема — облегчить получателю переводного текста понимание смыслов оригинального произведения — обедняет межкультурную коммуникацию, нивелирует межкультурные различия, создает ложное представление о том, что «везде все так же».

Адаптация вызывается, таким образом, не столько межъязыковой асимметрией, сколько межкультурной. Поэтому она встречается иногда при переводе реалий, т.е. таких понятий, которые, существуя в культуре языка оригинала, отсутствуют в культуре переводящего языка. Эти понятия могут соотноситься с предметами и явлениями самой разной природы. Можно говорить о реалиях бытовых, социальных, политических и т.п. Достаточно подробную классификацию реалий можно найти в книге болгарских переводчиков С. Влахова и С. Флорина. Разумеется, адаптация — не единственный прием для передачи реалий в переводе. Более того, в современной переводческой практике для перевода реалий адаптация используется значительно реже, чем другие трансформирующие операции, в связи с тем, что она в значительной степени деформирует представления об иной культуре.

Тем не менее в некоторых случаях адаптация оказывается необходимой именно для того, чтобы сохранить целостную систему смыслов исходного речевого произведения, добиться аналогичного коммуникативного эффекта. Применение адаптации в этих случаях продиктовано не тем, что получатели переводного текста не в состоянии понять какое-то явление чужой для них действительности, а асимметрией языковых картин мира, неоднозначностью ассоциативных связей, устанавливаемых между именами, понятиями и предметами реального мира.

Приведем ставший уже классическим пример перевода названия советского фильма 60-х гг. «*Летят журавли*» на французский язык — «*Quand passent les cigognes*». Во французском переводе один предмет (*журавли*) заменен другим (*аисты*). Французской культуре журавли так же хорошо известны, как и аисты. Соответственно во французском словаре есть лексическая единица, обозначающая этот вид птиц — *la grue*. Поэтому семантически эквивалентный перевод вполне возможен. Но во французском языке еще с XV в. за этим словом закрепилось и переносное значение — проститутка. В другом контексте, где речь шла бы о журавлях, например *журавлиный клин* — *les vols en V de la grue*, никакой двусмысленности не возникло бы. Однако название фильма — особый текст: он призван будить воображение и вызывать интерес к тому неизвестному, что будет в фильме, лишь намекая потенциальному зрителю на то, о чем там может идти речь. Появление в названии

двусмысленного слова *la grue* в сочетании с глаголом *passer*, который обозначает и движение людей, могло вызвать у потенциальных французских зрителей совсем не те ассоциации, на которые рассчитывали авторы романтического советского фильма. Иначе *хо́ря*, оказалось бы утраченным то прагматическое значение, которое заложили авторы в название фильма на языке оригинала.

Таким образом, адаптация, предполагающая замену самой Предметной ситуации, в переводе оказывается наиболее кардинальным переводческим преобразованием. Если мы определили, что в большинстве случаев в результате семантических преобразований сохраняется около 50% сем той или иной единицы перевода, то при адаптации число совпадающих сем в единице текста оригинала и соответствующей ей единицы перевода значительно меньше. Это число несколько увеличивается при переходе к следующему типу трансформационных операций — эквиваленции.

§ 4. Эквиваленция

Эквивалентно можно рассматривать как переводческую трансформацию, располагающуюся уже в пределах эквивалентности, а не адекватности. Эквиваленция обеспечивает сохранение в переводе не только прагматической аналогии, но и описывает аналогичную предметную ситуацию (денотат). Термин «эквиваленция» предложен Вине и Дарбельне для обозначения такой переводческой трансформации, в результате которой предметная ситуация, описанная в тексте оригинала, передается в переводе иными структурными и стилистическими средствами, а иногда и иными семантическими компонентами. Иначе говоря, в общей системе смыслов переводимой единицы исходного текста при сохранении денотативного значения в переводе происходит изменение сигнификативного значения. Переводчик пишет либо говорит о том же, но иначе.

В этой связи можно рассмотреть эквиваленцию на разных уровнях, а именно такие варианты эквиваленции, при которых эквивалентность предполагает изменения структурного, семантического или стилистического компонентов единицы оригинального текста, подлежащей переводу.

Можно предположить, что эквиваленция — это такой переводческий прием, при котором в единице текста, соответствующей какой-либо единице исходного текста, сохраняется минимально возможное число сем.

Начнем с первого варианта эквиваленции, т.е. с тех случаев, когда переводчик, стремясь описать какую-либо предметную ситуацию теми средствами, которые традиционно закреплены за

ней в переводящем языке, полностью «отвлекается» от форм оригинала, которые, на первый взгляд, должны представлять собой аналоги.

Как мы помним, в качестве классического примера эквиваленции канадские лингвисты приводили ситуацию, когда человек, попадая молотком по пальцу, соответственно вскрикивает: *Aie!* по-французски и *Ouch!* по-английски.

Речь идет о восклицаниях, связанных с определенными типами предметных ситуаций и являющихся звуковым проявлением определенных эмоций. Переводчик вынужден преодолевать структурную асимметрию формы, имитирующей звуки, издаваемые людьми или животными. В переводе мы сталкиваемся, естественно, не с самим звуком, а с его условным воспроизведением языковыми средствами. Иначе говоря, речь идет о воспроизведении некой металингвистической функции высказывания. В эту категорию следует включить не только воспроизведение звуков, сопровождающих некоторые типичные процессы и эмоции человека, но и другие виды ономотопеи (звукоподражания), а именно воспроизведение криков животных и звуков природы. К этой же категории могут быть отнесены и слова, обозначающие как производство разных звуков, так и связанные с этими звуками предметы, если звуковые оболочки этих слов напоминают обозначаемые явления, например, *гавкать, мяукать, мычание, блеяние, кукушка, ревун* и т.п.

Некоторые слова, построенные на звукоподражаниях, напоминают своей звуковой оболочкой друг друга в целом ряде языков. Классическим примером такой межъязыковой аналогии звуковой формы является слово *кукушка*: фр. — *coucou*; англ. — *cuckoo*; нем. — *Kuckuck*; ит. — *cuculo*; исп. — *cuco, cucitilo*.

Напоминают друг друга звуковой оболочкой и эквиваленты глагола *мяукать* в разных языках: фр. — *miauler*; англ. — *to miaow*; нем. — *miauen*; ит. — *miagolare*; исп. — *maullar*.

Если по-русски о звуках, издаваемых овцами и козами, мы говорим *блеять*, то по-немецки об овцах говорят *blöken*, а о козах — *meckern*. Во французском языке для обозначения звуков, издаваемых этими животными, также могут использоваться два глагола: для блеяния овец скорее используется глагол *bêler*, а для блеяния коз — *chevroter*.

Когда мычат французские быки и коровы, французы говорят *mugir*. В этом глаголе, восходящем к латинскому *mugire*, в котором угадывается ономотопея, первый слог напоминает звуковую форму русского глагола. Но мычание быков и коров по-французски может обозначать и глагол, не имеющий в своей основе звукоподражания, — *beugler*. О мычании немецкого крупного рогатого

скота говорят *muhen* и *brüllen*. Мычание английских коров и быков передается глаголами *to low*, *to bellow*.

Но при всей вариативности форм слов, имен и глаголов, созданных в языках для обозначения звуков, издаваемых людьми и животными, их перевод на другие языки не представляет собой сложности для перевода, так как эти формы зарегистрированы в словарях. Переводчику важно только быть внимательным и постараться не перепутать мычание английских коров и быков или бляние французских и немецких коз и овец. Сложнее обстоит дело, когда в тексте оригинала используются «чистые» звукоподражания, т.е. имитируются звуки, издаваемые животными или людьми. Сложность состоит, во-первых, в том, что люди, говорящие на разных языках, по-разному представляют в графических формах звуки окружающего мира, т.е. ассоциируют их с разными буквенными комбинациями. Во-вторых, информация о способах отображения звуков окружающего мира тем или иным языком обычно не фиксируется ни словарями, ни какими-либо иными систематизированными источниками. Рассмотрим пример из повести Булгакова «Собачье сердце», которая начинается с ономотопеи. В первой главе этой повести ономотопея встречается неоднократно. Сравним формы, используемые английским, французским и итальянским переводчиками для передачи этих звукоподражаний. Первые четыре строки показывают, каким образом обозначаются звуки, издаваемые собакой, а следующие пять — восклицания людей:

<i>русский</i>	<i>английский</i>	<i>французский</i>	<i>итальянский</i>
У-у-у-у-у-у. У-гу-гу-у-у!	OO-OO-WOO-WOO- hoo-oo!	Whouu, whouuu, whouhouhouhouuuuu!	u-u-u-u-u-hu- hu-huu!...
У-у-у-у-у!	oo-oo-oo-oo-oo...	Whouhouhouuuu...	u-u-u-u-uh...
Р-р-р... гау-гау...	Gr-r-r... gruff... wuff...	Grr-grrr... Ouaou! Ouaou!	r-r-r... bau- bau...
Ф-р-р... гау...	Fr-r-r... Wuff!	Ffrrr! — Ouaou!	R-r-r... bau!
Кугь, куть, куть!	Pup-pup-pup	Pstt, pstt	Ehi!
Фить-фить- фить!	Phew-phew-phew	Pstt, pstt	Ffih, ffih
Ай-яй-яй	Dear me, dear me...	Aieayeaye	Ahi-ahi-ahi...
А-га!	Ah, ah!	Aha!	Bene!
Ух...	ooh	—	Ah!

Приведенные примеры наглядно показывают различия в переводных версиях обозначений звуков, издаваемых людьми и жи-

вотными. Переводчики абстрагируются от форм языка оригинала и выбирают в языках перевода формы, закрепленные за данными ситуациями. Особенно наглядно это проявляется в способах подзывать собаку. Они оказываются наиболее вариативными. Во всех переводах избраны привычные формы, с помощью которых подзывают собак в каждой из сравниваемых культур.

Разумеется, в сравниваемых языках можно выявить целый ряд аналогий в звукоподражаниях. Мы видим, что во всех языках вой собаки передается обозначением звука, близкого русскому [y]. В рычании везде присутствует обозначение звука, близкого русскому [p]. Но *гавканье* передается во всех языках особыми формами. Английская форма не имеет в своей звуковой оболочке ничего общего с фонетической формой русского языка.

Французская форма немного напоминает русскую, а в итальянской звук [z] заменяется звуком [б].

Приведенные формы, различающиеся своей звуковой структурой, соотносятся с одними и теми же предметными ситуациями (вой, рычание, гавканье собаки, способы подзывать собаку, выражение сожаления, удовлетворения и т.п.). Переводчик, поняв смысл этих форм и их соотношенность с предметными ситуациями, выбирает такие формы, которые регулярно используются для обозначения аналогичных ситуаций в языке перевода.

Если перевод осуществляется на родной язык, то поиск соответствующих форм для передачи подобных звукоподражаний не вызывает особых затруднений. Перевод на неродной язык может вызвать сложности, так как обычно эти формы не фиксируются словарями. Переводчику приходится действовать в соответствии с так называемой **денотативной моделью** перевода: искать в самых различных источниках (книгах, кинофильмах, обращениях к информантам—носителям переводящего языка) описания аналогичных типических ситуаций и нужные формы их обозначения. Постепенно в сознании переводчика накапливается необходимая информация о формах описания тех или иных предметных ситуаций неродным языком. Эти знания должны быть структурированы определенным образом. Структурированное знание о типичных предметных ситуациях и формах их описания может быть определено термином **фрейм**. Этот термин стал широкоупотребительным после выхода в свет в 1974 г. работы Марвина Минского «Фреймы для представления знания»¹.

Фрейм — это структура данных для представления стереотипной ситуации. С каждым фреймом ассоциируется информация

¹ *Minsky M. A Framework for Representing Knowledge. Cambridge, 1974.* В русском переводе работа вышла в 1979 г.

разных видов, в том числе культурологического плана. Минский представляет фрейм в виде сети, состоящей из узлов и связей между ними. Верхние уровни фрейма четко очерчены, так как образованы такими понятиями, которые всегда являются справедливыми в отношении какой-либо определенной ситуации. На низких уровнях имеется множество особых вершин-терминалов, которые необходимо заполнить характерными примерами.

Таким образом, в самом общем плане фрейм определяется как иерархическая структура знаний о некотором стереотипном положении вещей — о ситуации, событии, факте, явлении, действии, каком-либо материальном или нематериальном объекте. Объединение знаний в составе фрейма обусловлено тем, что они в совокупности описывают некоторый стандартный стереотипный набор, с которым человеку приходится иметь дело в повседневной практике. Например, при словах *день рождения* у каждого возникают определенные представления: гости, подарки, праздничный обед. Разумеется, такой стереотип культурно обусловлен и зависит не только от языка. Сравнение стереотипов, присущих культуре оригинала, с теми, которые функционируют в культуре переводящего языка, показывает все типы оппозиций картин мира: обобщенной общечеловеческой и национально-этнической, общечеловеческой и индивидуальной, этнической и индивидуальной.

Переводчик, накапливая знания о чужой культуре, обычно фиксирует их в сознании именно в виде фреймов. Так, в нашей ситуации фреймом будет *собака*, а его терминалами — *вой, гавканье, рычание, способы подзвать собаку*, а также *ошейник, конура, названия различных пород собак, частей тела* и многое другое.

Понятие фрейма оказывается важным с дидактической точки зрения. Будущие и «действующие» переводчики, изучая иностранный язык или совершенствуясь в нем, должны постоянно пополнять и структурировать свои знания иностранного языка и стоящей за ним культуры именно способом заполнения всех терминалов фрейма. Такое структурирование знаний поможет переводчику понять, какой информации ему не хватает, и найти недостающую информацию до того, как она ему понадобится в переводе.

Эквиваленция используется нередко при переводе идиоматических выражений, пословиц, поговорок. В самом деле, фразеологические обороты, как правило, содержат метафору, в которой в образной форме передается какая-либо идея. Так, идея абсолютной тишины, необычной для мест скопления людей, в русской речевой практике часто передается гиперболическим фразеологическим оборотом *слышно, как муха пролетела*. В испанском

языке в аналогичных ситуациях используется фразеологизм с аналогичным смыслом *oir el vuelo de un pájaro* — слышать полет птицы. Данные фразеологические обороты различаются как структурной моделью (сложная глагольная конструкция в русском языке и именная в испанском), так и конкретным образом (*муха* в русском языке и *птица* в испанском). Однако эти различия в данном случае не существенны, так как в оригинальном тексте фразеологический оборот синтагматически не связан, иначе говоря, образ, лежащий в основе перевода, нигде в тексте более не используется. Двухязычные фразеологические словари, а также словари пословиц и поговорок предоставляют обширный материал, иллюстрирующий различия способов обозначения одной и той же ситуации, идеи, морали. Переводчики, как правило, используют именно те обороты, которые приняты в переводящем языке, независимо от того, как описывается ситуация, идея, мораль в тексте оригинала. Приведем некоторые примеры:

Apple polishing (англ.) — полировка яблок — угодничество *To hang up one's axe* (англ.) — повесить топор — отойти от дел *To take the cake* (англ.) — взять пирожное — выиграть приз *To spill the beans* (англ.) — рассыпать бобы — проболтаться¹ *Manger Dieu* (фр.) — есть Бога — причащаться *Travaux d'Hercule* (фр.) — труды Геракла — двенадцать подвигов Геракла, титанический труд *César ou rien* (фр.) — Пан или пропал *Quand les poules auront des dents* (фр.) — Когда рак свистнет

Как можно заметить, последняя русская поговорка *Когда рак свистнет*, обозначающая идею неопределенного и невероятного будущего, на французском языке может быть передана аналогом *Quand les poules auront des dents* {когда у кур будут зубы}. «В переводе, — отмечали Вине и Дарбельне, — следует придерживаться классических форм, так как упрек в англицизмах, германизмах, испанизмах всегда будет звучать в адрес тех, кто создает инновации путем калькирования»². Это предостережение весьма важно для переводчика. Обычно переводчики и не стремятся выйти за пределы общепринятого в переводящем языке, не стесняясь использовать прием эквиваленции.

В той же первой главе «Собачьего сердца» мы встречаем несколько выражений, обозначающих разные чувства: возмущение (*Черт знает, что такое!*), требование продолжения рассказа (*Ну-у?*), сожаление (*Боже мой!*). Во всех случаях переводчики ис-

¹ Английские примеры заимствованы из кн.: Крупнова В.Н. В творческой лаборатории переводчика. М., 1976. С. 120 и далее.

² Vinay. J.-R, Darbelnet J. Op. cit. P. 52.

пользуют формы, принятые в языке перевода для выражения этих идей и эмоций:

ит.: *Che razza di roba! — Davve-e-ro? (в самом деле!) — Dio mio!*
англ.: / *don't know what the world's coming to! — Well? — Good God!* фр.:
Qu'est-ce que c'est encore que cette histoire! — Quoi-oi? — Seigneur!

Но эквиваленция оказывается не всегда возможной и не всегда желательной в переводе. Мы уже упоминали о том, что современная «мода» художественного перевода предписывает, чтобы переводчики в большей степени следовали формам текста оригинала. Искушенному читателю уже не интересно узнать, о чем пишет автор оригинала. Ему интересно узнать, как это «звучит» на языке оригинала.

Но иногда сам текст предписывает калькирование идиоматических выражений. Это происходит, в частности, в случае так называемой игры слов, представляющей собой одну из сложнейших ситуаций перевода, когда обыгрывается один из компонентов идиоматического выражения путем восстановления его первоначального значения, утраченного в идиоме.

Эквиваленция может в некоторой степени деформировать стилистическую окраску единицы перевода. Это происходит тогда, когда передается только денотативное значение какого-либо фрагмента текста, а его стилистическое значение остается невоспроизведенным. В подобных случаях иногда говорят о **стилистической нейтрализации**. Такая трансформация оказывается весьма опасной, так как она затрагивает уже прагматический уровень единицы перевода. В самом деле, выбор автором исходного сообщения определенной стилистической формы всегда преследует цель оказания определенного воздействия на получателя сообщения, т.е. достижения определенного коммуникативного эффекта, реализации эстетической функции высказывания.

Механизм выбора переводчиком формы, которая описывала бы аналогичную предметную ситуацию и имела бы соответствующую стилистическую окраску, т.е. выбор наиболее точного эквивалента, можно продемонстрировать следующим примером.

Рассмотрим, как в тексте пародийно-юмористического романа французского писателя Сан-Антонио «История Франции, по Сан-Антонио»¹ описывается внешность галла, древнего предка французов. Для анализа механизма переводческого коммуникативного акта выберем, однако, лишь те единицы, которые не

¹ *San-Antonio. L'histoire de France vue par San-Antonio. Paris, 1970.* Сан-Антонио — псевдоним французского писателя Фредерика Дара (Frédéric Dard), автора популярных детективных романов.

имеют словарных эквивалентов в двуязычных словарях или имеют упрощенный эквивалент. Выделенные лексические единицы обозначают элементы портрета человека. Но портрета не обычного, а юмористически окрашенного, данного в описании, стилизованном под просторечье:

Mais pour toujours, le Gaulois restera un grand costaud avec des lampions bleu-candide...

Начало высказывания не представляет особой сложности для перевода, а соответственно и интереса для анализа. Его можно перевести дословно, не нарушив при этом нормы переводящего языка:

(1) *Mais* (2) *pour* (3) *toujours*, (4) *le Gaulois* (5) *restera* (6) *un grand* (7) *costaud* (8) *avec...*

(1) *Но* (2) *на* (3) *всегда* (4) *галл* (5) *останется* (6) *рослым* (7) *детинкой* (8) *с...*

Обратимся к первому выделенному слову. Первая естественная операция на этапе декодирования, если единица декодирования недостаточно хорошо известна переводчику, — обращение к двуязычному словарю. Для слова *des lampions* (мн. число слова *lampion*) во французско-русском словаре предлагаются следующие эквиваленты: *плошка* (для иллюминации), *лампион*, *бумажный фонарик*, *цветной фонарик* для иллюминации.

Образ галла предстает несколько загадочным: с какими плошками для иллюминации ходили галлы? А может быть, они любили цветные фонарики? За расшифровкой приходится обратиться к специальным французским словарям. В одном из них — словаре аргю — обнаруживаем, что слово *lampions* обозначает *глаза*.

На этапе декодирования происходит идентификация трех типов: идеографическая (1) — *глаза*, образная (2) — *бумажные шары* или *плошки*, содержащие масло и фитиль для освещения, и стилистическая (3) — просторечье. Сначала идентифицируется общее нейтральное значение единицы, в котором устанавливается связь знака с окружающей средой (денотативное значение): *lampions = yeux*, т.е. обнаруживается наиболее нейтральный синоним, связанный с денотатом через понятие, содержание которого отражает, как известно, не все, а лишь главные, сущностные свойства объекта. Затем определяется образная основа знака. Обращает на себя внимание значение *sphère de papier plissé* (*бумажный шарик*). Знак приобретает метафорическое значение: *глаза*, похожие на шары. И, наконец, устанавливается место знака среди стилистических синонимов. Слово *lampions* в значении *yeux* относится к сфере **аргю**.

/. *lampion* → *yeux* (идеографическая, денотативная идентификация);

//. *lampion* → *lanterne vénitienne; cylindre ou sphère de papier plissé; godet utilisé pour les illuminations* (образная идентификация);

///. *lampion* → *argo* (стилистическая идентификация).

На этапе декодирования формируется полное представление о единице, которой требуется найти эквивалентное обозначение в языке перевода на этапе реконструкции.

Реконструкция начинается с установления денотативной эквивалентности между нейтральным синонимом единицы исходного текста и соответствующим знаком переводящего языка. В нашем случае нейтральным синонимом текстовой единицы *lampion* оказывается слово *yeux*, а русским эквивалентом последнего — слово *глаза*.

Затем определяется соответствующая стилистическая парадигма синонимов, к которой должен относиться избираемый знак. В данном случае арготическая окрашенность французского слова дает нам основания обратиться к парадигме просторечных и жаргонных синонимов слова *глаза*. Соответственно из общей синонимической парадигмы, состоящей из 11 членов, исключаются все иные стилистические парадигмы (поэтические, официальные, интимные и др.). После этого из стилистической парадигмы грубых и просторечных синонимов выбирается знак, имеющий близкую образную основу: *шары* — сферическая форма и достаточно большой размер.

Очи (уст., поэт.)

Глаза

Вежды (уст., поэт.)

: нейтральное познание предмета

Глазюньки (прост, и народно-поэт.)

Глазенапы (прост, и шутл.) *Глазищи*

(прост.) *Гляделки* (грубо, прост.)

Буркалы (грубо, прост.) *Зенки* (грубо,

прост.) *Шары* (грубо, прост.)

Выбор окончательного эквивалента на этапе реконструкции (Р) происходит в обратной последовательности по сравнению с процессом идентификации единицы исходного текста на этапе декодирования (Д).

Д: образная стилистически окрашенная единицы ИТ → нейтральная (понятийная) единица ИТ + стилистические и образные Коннотации;

Р: эквивалентная нейтральная (понятийная) единица ТП + эквивалентные стилистические и образные коннотации → эквивалентная образная и стилистически окрашенная единица ТП.

Таким образом, *avec des lampions bleu-candide* ~ с простодушно-синими шарами.

Разумеется, переводчик был вправе выбрать и иную основу для образного сравнения, а именно *плошку* или *блюдце*, тем более что в русском языке сравнительный оборот *глаза, как блюда* в просторечном употреблении возможен. Однако ни *плошка*, ни *блюдце* не являются в русском языке метафорическими обозначениями глаз. Варианты типа *с плошками* или *с блюдами*, которые скорее всего стали бы понятны из контекста, представляют собой окказиональные метафоры, созданные переводчиком там, где автор употребляет стертую метафору, просторечное клише. Более сложные конструкции, сравнительный оборот (*с глазами, как плошки*) или иная, прямо-переносная конструкция (типа *с блюдами глаз*) необоснованно утяжелили бы описание.

Данным примером мы показали, каким образом происходит переводческий поиск эквивалента, имеющего не только аналогичное предметное значение, но и близкое стилистическое значение. Однако стилистическая эквиваленция как переводческий прием заключается не в сохранении стилистического значения, а в его нейтрализации в силу межъязыковой асимметрии. Эта асимметрия особенно отчетливо проявляется в тех случаях, когда исходное высказывание построено с использованием просторечных, стилистически сниженных элементов. Можно вспомнить очень тонкое наблюдение одного из первых мастеров русского перевода В.А. Жуковского, который отмечал, что «все языки имеют между собой некоторое сходство в высоком и совершенно отличны один от другого в простом или, лучше сказать, в простонародном»¹. Стилистически маркированные элементы речи указывают на определенное отношение автора к описываемой ситуации: пренебрежение, негодование, презрение, восхищение. Они свидетельствуют о социальном положении, уровне образованности, эмоциональном состоянии самого автора речевых произведений, его отношении к языку и литературным нормам. Вспомним пародию на «народных» писателей у И. Ильфа и Е. Петрова: «Инда взопрели озимые, рассупонилось красное солнышко, растадыкнуло свои лучи по белу светушку...», а также шокирующие тексты Э. Лимонова и пр.

Если мы говорим о переводе художественной литературы, то необходимо отличать речь персонажей, их реплики, внутренние

¹ Жуковский В.А. О басне и баснях Крылова. 1809 // Русские писатели о переводе. Л., 1960. С. 87.

монологи и пр. от речи автора литературного произведения. Автор часто стилизует речь персонажей, для того чтобы сделать более полной их характеристику. Вернемся к первой главе «Собачьего сердца». Она построена в виде внутренней речи бродячего пса. Формы, которые использует Булгаков, изобилуют просторечием. Переводчики именно в силу того что языки сильно разнятся в простом, часто предпринимают стилистическую эквиваленцию, либо подыскивая в языке перевода формы, которые иными средствами передают аналогичный объективный смысл и имеют соответствующее стилистическое значение, либо нейтрализуя стилистическую окраску и сохраняя лишь объективный смысл тех или иных единиц перевода. В последнем случае утрата стилистического компонента позволяет нам говорить уже скорее не о переводческой трансформации, а о деформации.

Приведем несколько примеров.

«Какая гадина, а еще пролетарий!» — восклицает Шарик по поводу повара, обварившего его кипятком. В английском переводе *гадина* заменяется экспрессивной формой *swine* (свинья, подлец), во французском — *l'ordure* (помойка, подлец), в итальянском — *brutta carogna* (падала, подлец). Все эти формы основаны на иных образах, но способны передать соответствующее стилистическое значение. Следующее изречение, относящееся к тому же мучителю, — *жадная тварь* в английском варианте представлено как *the greedy, grudging beast* (жадная, скупая скотина), во французском — *gripiat* (скупердяй, сквалыга). Иначе говоря, сохранены и сема жадности, и стилистическая окраска сниженности, и эмоциональное значение ненависти. В итальянской версии используется выражение *razza di porco* (подобие свиньи), в котором отсутствует сема жадности.

«Какого лешего, спрашивается, носило его в кооператив Центрохоза?» — удивляется Шарик. Английский переводчик отходит от формы *леший*, имеющей сему *лесной демон*, которая может быть передана в английском языке соответствующими формами, потому что в английском языке вопрос о причинах удивительного поступка кого-либо никак не связан с лесными демонами. Поэтому в английском переводе вместо лешего возникает недобрый ветер — «*What ill wind, one wondered, was blowing him into the Cooperative of the Peoples Economy?*» При этом просторечная окраска образа несколько утрачивается. Во французской версии сохраняется сема дьявольских сил *quel démon* (какой демон, дьявол), но утрачивается стилистическая окраска просторечия. В итальянском переводе осуществлена полная нейтрализация: экспрессивное русское выражение заменено простым вопросом *почему* (*perché*), поэтому итальянская версия перевода данного выражения представляется наименее удачной.

И, наконец, последний пример. Шарик превращается в человека и начинает говорить, вспоминая прибаутки, известные его донору гипофиза Климу Чугункину. В какой-то момент он произносит длинную шутовую фразу: «*Дай папиросочку, у тебя брюки в полосочку*». Смысл шутки в рифмовке слов, которые не могут сочетаться в одном высказывании. Денотативная ситуация — просьба дать папиросу. Естественно, в других языках фразеологические аналоги данной шутки вряд ли возможны. Переводчик оказывается перед необходимостью конструирования некой рифмованной формы, в которой сталкивались бы несочетаемые в обычной речи слова и которая соотносилась бы с аналогичной предметной ситуацией. Французский переводчик находит удачное решение: «*Donne-moi une cigarette, et je boutonne ma braguiette*» (букв, дай мне сигарету, и я застегну ширинку).

Таким образом, эквиваленция как переводческий прием имеет многообразные проявления и используется переводчиком тогда, когда некая предметная ситуация должна описываться в переводе иначе в силу принятых в языке норм, закрепляющих те или иные знаки за определенными фреймами.

Эквиваленция, преобразующая высказывания, нередко включает в себя семантические преобразования отдельных элементов, например, в последней иллюстрации *папироса* оказалась замененной *сигаретой*, в английской версии выражения *какого лешего?* леший сменился *злым ветром* и т.п.

Все семантические преобразования могут быть определены термином **модуляция** и рассмотрены на единых логико-семантических основаниях.

Глава 6

ЛОГИКО-СЕМАНТИЧЕСКИЕ ОСНОВАНИЯ ТРАНСФОРМАЦИИ СМЫСЛА. ТИПЫ МОДУЛЯЦИЙ

§ 1. Логические категории и семантические преобразования

Модуляции представляют собой группу трансформационных операций, в основе которых лежат разные типы логико-семантических отношений между понятиями. В предыдущем параграфе мы упоминали положение, выдвинутое В.Г. Гаком, о том, что все семантические преобразования основываются на разных типах логических отношений между понятиями. Гак отмечает универсальность семантических трансформаций, основанных на логических отношениях между понятиями, полагая, что «они обнару-

живаются всюду, где имеет место изменение наименования. Последнее наблюдается при переходе одного языка к другому (перевод), от одного синхронного среза языка к другому (историческая семасиология), от одного стиля к другому (поэзия, арго, техническая терминология и т.п.)»¹.

Это положение представляет немалый интерес для теории перевода, так как позволяет проанализировать и описать преобразования смыслов в переводе с позиции единых логических оснований путем различения типов отношений между понятиями. Такой подход соответствует нашему пониманию переводческой трансформации как процесса преобразования смыслов. В самом деле, ведь единицами смысла являются именно понятия, концепты, из которых создаются более сложные смысловые системы — суждения, логические высказывания, умозаключения и т.д.

В то же время давно известно, что категории логики и категории языка не есть одно и то же, что понятие и смысловая структура слова также не совпадают полностью, что логическое высказывание и соответствующее ему речевое произведение могут быть содержательно различными.

Посмотрим, каким образом логические категории, прежде всего характер логических связей между понятиями, проявляются в трансформационных операциях в переводе. Это позволит нам понять, насколько надежной основой являются логические категории для построения типологии переводческих операций.

Исследуя характер связи между типами логических отношений и семантическими трансформациями, В.Г. Гак принимает за основу пять типов логических отношений: равнозначность (совпадение объемов двух понятий), внеположенность или исключение, противоречивость, подчинение или включение, перекрещивание или пересечение, которым соответствуют пять типов семантических процессов и типов трансформации наименования: синонимия, смещение, антонимия, расширение или сужение, перенос (по сходству — метафора, по смежности — метонимия)². Для большей наглядности представим отношения между логическими категориями и семантическими в виде параллельных рядов:

<i>Тип логического отношения</i>	<i>Семантическое преобразование</i>
Равнозначность	Синонимия
Внеположенность	Смещение
Контрадикторность	Антонимия
Подчинение	Расширение/сужение
Перекрещивание	Перенос (метафора, метонимия)

¹ Гак В.Г. Языковые преобразования. М, 1998. С. 471.

² Там же. С. 470—471.

Термины семантических преобразований, которые мы видим в правой колонке, обозначают универсальные семантические процессы изменений наименований, в том числе и в переводе. Однако эти термины не используются, как мы видели выше, при описании трансформационных операций в переводе. Разумеется, они показывают глубинный, универсальный характер семантических процессов, перевод же является частным случаем изменения наименования. Соответственно теория перевода использует и собственные термины для обозначения описываемых ею процессов. Поэтому, например, терминам «расширение» и «сужение» в теории перевода соответствуют термины «генерализация» и «конкретизация», термину «антонимия» — «антонимический перевод» и т.д.

Попытку непосредственно соотнести формально-логические категории и приемы лексической трансформации в переводе предпринимает Рецкер. Если сопоставить эти приемы с универсальными процессами семантических преобразований, то можно увидеть определенные соответствия:

<i>Тип логического отношения</i>	<i>Семантическое преобразование</i>	<i>Приемы лексической трансформации</i>
Равнозначность	Синонимия	—
Внеположенность	Смещение	Целостное преобразование, компенсация
Контрадикторность	Антонимия	Антонимический перевод
Подчинение	Расширение/сужение	Генерализация/конкретизация, дифференциация
Перекрещивание	Перенос (метафора, метонимия)	Целостное преобразование, смысловое развитие

Рецкер иллюстрирует характер отношений между типами логических отношений и типами переводческих лексических трансформационных операций, графическими фигурами¹, известными в логике как «эйлеровы круги» или «диаграммы Венна»².

¹ Рецкер Я.И. Указ. соч. С. 57.

² Леонард Эйлер (1707—1783) — крупнейший математик и логик XVIII в., член Петербургской Академии наук, широко использовал круги для изображения отношений между объемами понятий. Английский логик Джон Венн (1834—1923), опираясь на графическую систему Эйлера, логиков И.Ламберта (1728—1777), Б. Больцано (1781—1848) и др., предложил графическое изображение отношений между объемами понятий посредством пересекающихся кругов — «диаграммы Венна». Однако первоначально обозначение отношений между объемами понятий посредством кругов было применено еще представителем афинской неоплатоновской школы Филопоном (VI в.), написавшим комментарии на «Первую Аналитику» Аристотеля (см.: Кондаков Н.И. Логический словарь-справочник. М., 1975. С. 142, 675).

Интересно, что Рецкер не приводит первую диаграмму, иллюстрирующую отношение равнозначности, полагая, видимо, что Логическое отношение равнозначности не влечет за собой каких бы то ни было переводческих преобразований, т.е. что отношению логической равнозначности в переводе соответствует эквивалентность.

На самом деле равнозначность объемов понятий еще не является обязательным условием полной эквивалентности, т.е. отсутствия каких бы то ни было преобразований. Ведь при равном объеме понятия могут отличаться своим содержанием. Иначе говоря, один и тот же предмет может быть представлен через разные комбинации его признаков. Рассмотрим отношение равнозначности и связанные с ним переводческие преобразования подробнее.

§ 2. Отношение равнозначности объемов понятий

В логике отношение равнозначности, равнообъемности, тождества принято обозначать одним кругом с размещенными в нем двумя понятиями, что показывает полное слияние двух окружностей и, соответственно, полное совпадение объемов сравниваемых понятий:

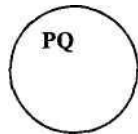

В логике тождество объемов понятий иллюстрируют обычно примерами, подобными следующему: *А.П. Чехов = автор пьесы «Чайка»*. Это означает, что с точки зрения логики нет объекта, названного именем *А.П. Чехов*, который не был бы одновременно объектом, к которому полностью применимо имя *автор пьесы «Чайка»*.

Перенесем данное логическое тождество в межъязыковой план и, оставив неизменной левую часть, передадим правую средствами другого языка, например французского: *А.П. Чехов = auteur du drame «La Mouette»*.

С точки зрения характера логических отношений между понятиями ничего не изменится, так как и имя, выраженное средствами русского языка, *Чехов*, и имя, выраженное по-французски, *auteur du drame «La Mouette»* будут обозначать один и тот же «де-сигнат», т.е. один и тот же объект реальной действительности. Но вряд ли можно считать русское и французское имена полностью эквивалентными, тождественными друг другу с точки зрения перевода. Напротив, они асимметричны. Появление в тексте перевода имени *auteur du drame «La Mouette»* вместо *А.П. Чехов* будет

свидетельствовать о проведении переводчиком трансформационной операции, причем довольно радикальной.

Рецкер называет подобную трансформацию **приемом целостного преобразования**, который, как ему представляется, даже по сравнению с **антонимическим переводом** «обнаруживает в значительно меньшей степени логическую связь между планами выражения ИЯ и ПЯ»¹. Этот прием, в процессе которого преобразуется внутренняя форма какого-либо отрезка речевой цепи, осуществляется, как полагает Рецкер, «в рамках либо перекрещивания, либо внеположенности»², а основой такой замены, обеспечивающей адекватность перевода, оказывается «отнесенность исходной и преобразованной единицы перевода к одному и тому же отрезку действительности»³. В качестве примеров целостного преобразования Рецкер приводит такие пары, как: *How do you do* — приветствие при знакомстве. *Don't mention it* — *He стоит благодарности*. *Have done* — *Довольно!* и пр., которые мы рассматривали в параграфе, посвященном приему эквиваленции.

Получается, что имена, которые логика размещает в пределах отношения равнозначности, в теории Рецкера оказываются **логически наименее связанными**. Рецкер относит отношения между подобными именами либо к внеположенности, либо к перекрещиванию. Если же взглянуть на соотношение логических категорий и переводческих трансформационных операций с другой стороны, т.е. отталкиваться именно от операций, то оказывается, что одна и та же операция **целостного преобразования** может иметь в своей основе три различных типа отношений между понятиями: равнозначности, перекрещивания и внеположенности. Очевидно, что такая типология лишена всякого смысла.

Попытаемся понять, почему происходит такой «логический сбой», и определить, возможно ли **последовательно** использовать логические категории в качестве основы как для выявления сущности переводческих трансформационных операций, так и для построения их непротиворечивой типологии. Для этого обратимся прежде всего к структуре самого **понятия** как логической категории и вспомним, что структура эта — двухчастная, что понятия обладают не только объемом, но и содержанием.

§ 3. Объем и содержание понятий

Для понимания процесса переводческого преобразования перевода различие объема и содержания понятий принципиально важно. **Содержание понятий** — это «отображенная в нашем созна-

¹ Рецкер Я.И. Указ соч. С. 53.

² Там же.

³ Там же. С. 54.

нии совокупность свойств, признаков и отношений предметов, ядром которой являются отличительные существенные свойства, признаки и отношения»¹. Содержание понятий складывается из **ряда** более или менее четко различаемых **элементов смысла**, именуемых также **семантическими элементами**. Объем понятия — это «отображаемое в нашем сознании множество (класс) предметов, каждый из которых имеет признаки, зафиксированные в исследуемом понятии»². Иначе говоря, объем понятия предстает как совокупность объектов (десигнатов), обладающих признаками, зафиксированными в его содержании. Эти совокупности (классы) могут быть пустыми, единичными и общими. В качестве примера пустого класса можно привести высказывание *московская Темза*. Нет такого объекта, который бы носил имя *Темза* и одновременно характеризовался бы признаком принадлежности Москве. Пока мы оставим в стороне вопрос о том, что такое имя, внешне обозначающее понятие с нулевым объемом, вполне может существовать в реальной речи и представлять собой вполне реальную проблему для перевода³, равно как и *двуногая змея* (змея по определению, т.е. логически, не может иметь ног) или *лысый козел* (у козлов черепа не лысеют, т.е. свойство несовместимо с объектом). Наличие таких имен свидетельствует о более сложных логико-семантических отношениях. Приведенный выше пример с Чеховым характеризует единичный класс, так как писатель А.П. Чехов — единичный предмет. К общим классам относятся большинство понятий, обозначенных общими (несобственными) именами.

Отношения между содержанием и объемом понятия весьма существенны для теории перевода. Пример с именем *А.П. Чехов* наглядно показывает: то, что равнозначно в логике понятий при сравнении их объемов, оказывается различным, когда речь заходит о смысле, заключенных в именах, которые могут сталкиваться в переводе. Мы специально подробно рассматриваем самый

¹ Кондаков Н.И. Указ. соч. С. 557.

² Там же. С. 403.

³ Чтобы убедиться в этом, достаточно вспомнить замешательство переводчиков, продемонстрированное на весь мир, когда во время переговоров президента России и премьер-министра Великобритании им пришлось переводить фразу, произнесенную Путиным: «Аллах над нами — козлы под нами». Замешательство, впрочем, не совсем понятное, ведь даже в Библии, значительно предшествующей мусульманским догмам и переведенной на многие языки мира, есть близкий по значению пассаж, в котором говорится: «И соберутся перед Ним все народы; и отделит одних от других, как пастырь отделяет овец от козлов; и поставит овец по правую Свою сторону, а козлов — по левую» (Матф. 25: 32, 33). Ассоциативная связь между высказыванием, использованным Путиным, и библейским текстом очевидна. Во всяком случае эта ассоциация помогла бы найти нужный, адекватный эквивалент для перевода слова «козлы», которое, видимо, и привело переводчика в замешательство.

простой класс, класс единичных предметов, так как при переходе к именам общим картина окажется еще многообразней, а отношения еще противоречивей. Имена единичного предмета *А.Л. Чехов — auteur du drame «La Mouette»* обозначают, естественным образом, один и тот же предмет, т.е. объемы их понятий полностью совпадают. Содержание же этих понятий совершенно различно. В имени на русском языке присутствуют такие смыслы, как принадлежность к определенному роду (*Чехова*), к определенной семье (*П. — Павлович*), индивидуальная маркированность в кругу семьи (*А. — Антон*). Французское имя, называя тот же объект, имеет совсем иные элементы смысла: принадлежность к лицам творческой деятельности (*автор*), наличие хотя бы одной литературной работы для театра (*драмы*), авторство конкретного литературного произведения («*Чайка*»).

Различение содержания и объема понятия возвращает нас к проблеме эквивалентности, рассматривавшейся с позиций семиотики, точнее, к проблеме семантической эквивалентности, внутри которой последовательно различаются **денотативный** и **сигнификативный** уровни, значение и смысл.

Объем понятия, заключенного в том или ином имени, отправляет нас на денотативный уровень: мы определяем, какой предмет (или предметы) могут быть обозначены данным именем, не особенно задумываясь над тем, какие смыслы несет в себе имя. Главное — это то, что оно может обозначать данный объект, однако то, каким образом оно его обозначает, какие элементы смысла, характеризующие объект, использует, только через объем понятия определить невозможно. Соответственно и невозможно найти наиболее точный эквивалент в переводе, ориентируясь только на равенство объемов понятий. Эта информация заключена в содержании понятий, в той комбинации элементарных смыслов, которую оно заключает.

В то же время отношения между понятиями, в которых учитываются не только их объемы, но и содержание, оказываются весьма существенными для теории перевода.

Так, важными для перевода являются такие логические операции, как обобщение и ограничение понятий. В результате этих операций объем понятий либо увеличивается (обобщение), либо, напротив, сокращается (ограничение). Одновременно либо сокращается, сужается, либо расширяется содержание понятия. Таким образом, объем и содержание понятия оказываются в прямо противоположной зависимости: чем шире объем понятия, тем более обобщенным и размытым оказывается его содержание, и наоборот.

Операции обобщения и ограничения могут осуществляться с помощью различных языковых средств. Они осуществляются с помощью определений (*ветер — сильный ветер, слабый ветер,*

резкий ветер, порывистый ветер, легкий ветер), аффиксов (*ветерок* = *легкий ветер*), использования иной лексемы (*ураган* = *ветер разрушительной силы*, *буран* = *зимний ветер со снегом*, *буря* = *сильный ветер, обычно с осадками* и пр.). В каждом из приведенных примеров к содержанию понятия *ветер* добавляется новый признак, содержание увеличивается, одновременно сокращается объем понятия: не всякий ветер является ураганом и т.п.

Некоторые переводческие трансформационные операции — модуляции, — обусловленные межъязыковой лексико-семантической асимметрией, построены именно на основании данной логической операции. Так, содержание понятия, заключенного в русском слове *вихрь*, включает в себя больше признаков, нежели содержание понятия *ветер*. Главным отличительным признаком оказывается «вращательное движение»; *вихрь* — это *вращающийся ветер*. При переводе на английский или на немецкий язык переводчик найдет эквивалент в сложных словах *whirlwind*, *Wirbelwind*, где признак вращения оказывается представленным в одной из частей слова, а признак движения воздуха, т.е. ветра, — в другой. При переводе же на французский, испанский или румынский языки признак вращения оказывается уже в прилагательных, определяющих слово *ветер*: *vent tourbillonnant*, *viento vortiginoso*, *vînt turbionar*.

вихрь = *whirlwind* (англ.); =
Wirbelwind (нем.); = *vent*
tourbillonnant (фр.); =
viento vortiginoso (исп.); =
vînt turbionar (рум.).

Напротив, для перевода на русский язык французского слова *rafales* в высказывании *Le vent souffle par rafales* переводчику придется использовать словосочетание, в котором признак внезапности, скорости, кратковременности будет выражен отдельным словом: ***порывистый ветер*** — *дует порывистый ветер*. Аналогичным образом ему придется поступить и при переводе английского высказывания *it was blowing a gale* — *дул сильный ветер*. Для перевода английского *breeze*, французского *brise*, немецкого *Brise* переводчик не всегда сможет использовать сходную по внешней форме лексему *бриз*, ведь понятие, выраженное этим русским словом, значительно шире по содержанию и уже по объему. Понятие, выраженное русским словом, означает «местный слабый ветер, дующий днем с моря на нагретый берег, а ночью — с охлажденного берега на более теплое море»¹. То есть в нем обязательным признаком является близость моря. Понятия, заключенные

¹Словарь русского языка: В 4 т. Т. 1. С. 115.

в соответствующих словах английского, французского и немецкого языков, имеют менее специфическое содержание и могут обозначать просто легкий, слабый ветер, ветерок. Именно такие формы и придется использовать в переводе.

Тип межъязыковой асимметрии, которую мы попытались продемонстрировать на примерах, называется **семантическим перераспределением**. Ее суть состоит в том, что элементы значения, заключенные в одних языках в содержании одного понятия, оказываются размещенными в разных понятиях, выражаемых другими языками. Трансформационная операция, учитывающая данный тип межъязыковой асимметрии и основанная на логических операциях обобщения и ограничения понятий, может быть определена как **переводческая парафраза**.

§ 4. Отношение подчинения объема понятий, род и видовое отличие. Переводческая парафраза

Переводческую парафразу называют иногда описательным переводом. Лежащие в ее основе логические операции обобщения и ограничения понятий составляют вместе более сложную логическую процедуру, называемую **определением через ближайший род и видовое отличие**.

Логическое определение представляет собой двухступенчатую процедуру, в ходе которой сначала осуществляется операция обобщения понятия, а потом его ограничение добавлением дифференцирующих признаков. Так, понятие *собака* может быть определено, как «домашнее животное семейства псовых»¹. Понятие *собака* сначала обобщается до понятия *животное*, т.е. его объем значительно возрастает, затем определения *домашнее* и *семейство псовых* вносят соответствующие дифференцирующие признаки, уравнивая левую (дефиниендум — то, что определяется) и правую (дефиниенс — то, посредством чего определяется) части определения. В речи слову оказывается эквивалентной парафраза. Нетрудно заметить, что между понятиями *собака*, *домашнее животное* и *животное* устанавливаются в этом случае **логические отношения подчинения**. Объем понятия *животное* (R) включает в себя объем понятия *домашнее животное* (P), а объем понятия *домашнее животное* — *домашнее животное семейства псовых* (Q):

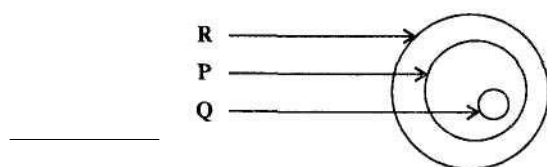

Там же. Т. 4. С. 168.

В переводе парафразы как трансформационная процедура используется прежде всего в описанных выше случаях межъязыковой асимметрии (семантического перераспределения), а также тогда, когда переводчик не может сразу найти необходимый точный способ обозначения объекта, что довольно часто встречается в устном переводе. Допустим, переводчик и лицо, которое он сопровождает, проходят мимо магазина товаров для животных. Вдруг это самое сопровождаемое лицо вспоминает, что у него дома есть такса и что ему нужно купить для этой таксы ошейник. Переводчик не знает или забыл, как на языке перевода обозначается данная порода. В магазине же его спрашивают, для какой породы собак нужен ошейник. Переводчик прибегает к парафразе и высказывание *мне нужен ошейник для таксы* (напр., на фр.: *je voudrais un collier pour teckel*) передает примерно так: *je voudrais un collier pour un chien de chasse à pattes très courtes et au corps long — мне нужен ошейник для небольшой охотничьей собаки на коротких ножках и с длинным туловищем*). Скорее всего его поймут и предложат именно то, что нужно клиенту. Переводчик, как видим, опирается на слово, обозначающее ближайший род, а затем дифференцирует понятия, добавляя различные дополнительные признаки как о функции описываемого объекта, так и о его внешних отличительных чертах.

Знание сущности логической операции обобщения и ограничения оказывается важным для теории перевода не только потому, что позволяет правильно построить парафразу, но и потому, что показывает наличие цепочек понятий, объединенных отношением подчинения. Эти цепочки могут иметь значительную протяженность. Так, от понятия *таксы* можно построить цепочку: *такса — собака — семейство псовых — млекопитающее — животное — живой организм*. Каждое последующее понятие подчиняет себе предшествующее и включает его в свой объем. При этом оно теряет один или несколько дифференцирующих признаков, присущих предшествующему понятию.

Логическое отношение подчинения объемов понятий лежит в основе хорошо известных и широко распространенных трансформационных операций, получивших в теории перевода названия **генерализации и конкретизации**.

§ 5. Обобщение объема понятий.

Трансформационная операция генерализации

Генерализацией называется трансформационная операция, в ходе которой переводчик, следуя по цепочке обобщения, заменяет понятие с более ограниченным объемом и более сложным содер-

жанием, заключенное в слове или словосочетании исходного текста, понятием с более широким объемом, но менее сложным, менее конкретным содержанием. Таким образом, генерализация непременно предполагает сокращение элементов содержания, т.е. в определенном смысле потерю при переводе. Языковая форма, слово или словосочетание, в тексте перевода называющая более общее понятие, в языке перевода оказывается гиперонимом по отношению к языковой форме, выражающей понятие исходного текста, поэтому такая трансформационная операция может быть также определена как гиперонимическое преобразование.

В основе генерализации лежит та же логическая операция обобщения объема, что и в переводческой парафразе, но при рефразировании потеря элементов значения компенсируется добавлением одного или нескольких знаков, содержащих в себе именно эти элементы. При генерализации же потеря остается некомпенсированной.

Рассмотрим примеры перевода на французский и английский языки следующего фрагмента романа М.А. Булгакова «Мастер и Маргарита»:

*От флигелей в тылу дворца, где расположилась пришедшая с прокуратором в Ершалаим первая когорта Двенадцатого Молниеносного легиона, заносило дымком в колоннаду через верхнюю площадку сада, и к горьковатому дыму, свидетельствовавшему о том, что **кашевары** в кентуриях начали готовить **обед**, примешивался все тот же жирный розовый запах.*

From the outbuildings at the rear of the palace, the quarters of the first cohort of the Twelfth Lightning Legion, which had accompanied the procurator to Yershalaim, smoke was drifting across the upper terrace of the garden into the colonnade, and this acrid smoke, which signaled that the centuries' cooks had begun to prepare dinner, contained an admixture of that same oily rose scent.

*Des arrière-salles du palais, où logeait la première cohorte de la douzième légion Foudre, venue à Jerusalem avec le procureur, montait une légère fumée qui gagnait le péristyle par la terrasse supérieure du jardin; à cette fumée un peu âcre, qui témoignait que les cuistots de centurie commençaient à préparer **le repas du matin**, venait encore se mêler, sucré et entêtant, le parfum de la rose.*

Не обращая пока внимания на множество других трансформационных операций, предпринятых переводчиками, сравним сначала понятия, заключенные в русском слове *кашевары* и английском *cooks*. Английское слово обозначает понятие с более широким объемом — *повар*. В самом деле, все кашевары являются поварами *cooks*, но не все повара — *кашевары*:

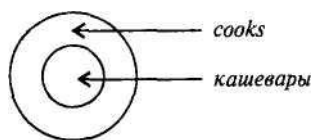

Смысл проведенной операции в том, что переводчик, не найдя в языке перевода слова, заключающего в себе понятие аналогичного содержания (*кашевар* — это 1) повар, 2) готовящий еду для солдат, путешественников и пр., 3) как правило, в походных условиях), отыскивает в цепочке понятий, связанных между собой отношением подчинения, более общее, родовое. Ближайшим родовым понятием по отношению к понятию *кашевар* оказывается *повар*.

Во французском переводе следует обратить внимание на то, как выражено элементарное, на первых взгляд, понятие, заключенное в русском слове *обед*, — *le repas du matin* (букв. *утренняя еда*). Логическая операция, произведенная над понятием исходного текста, может быть охарактеризована как классическое определение через ближайший род *repas (еда)* и видовое отличие *du matin (утренняя)*. С точки зрения теории перевода данная операция является парафразой, т.е. передачей содержания понятия его описанием. Как мы видим, в отличие от генерализации в переводческой парафразе сохраняется дифференцирующий признак видового отличия.

Пример перевода на французский язык привычного русского слова *обед*, обозначающего понятие универсальной общечеловеческой культуры, так как в его содержании отражен один из общечеловеческих биологических ритмов, привлекает внимание к самому важному аспекту соотношения категорий логики и теории перевода: логика не может объяснить всего сложнейшего процесса преобразования системы смыслов, заключенной в исходном тексте.

Прежде всего важно отметить, что русское слово *обед* и французское словосочетание *repas du matin* имеют сложную семантическую структуру, обозначая не одно, а два понятия, образовавшихся в результате метонимического переноса. Слово *обед* обозначает, во-первых, понятие **акта** приема пищи в середине дня, обычно второго по счету и следующего за завтраком, а во-вторых, совокупность блюд, т.е. собственно **пищу**, поедаемую в процессе этого биологического действия. Ср. *обед — в 2 часа, обед в ресторане*. Но *комплексный обед, вкусный обед* и т.п. Французское слово *repas* также включает в себе аналогичные два понятия, но более обобщенные, родовые по сравнению с понятиями, обозначенными словом *обед*, подобные русскому *еда (вкусная еда и не читай за едой!)*:

repas = 1) еда, **пища**, потребляемая во время любого приема пищи (завтрака, обеда, ужина и т.д.);
 = 2) любой акт **еды**, т.е. приема пищи (завтрак, обед, ужин и т.д.).

Во французском языке, как и в русском, есть и специальные, видовые обозначения для завтрака (*le petit déjeuner*), обеда (*le déjeuner*) и ужина (*le dîner*), которые также выражают по два понятия (акт приема пищи в определенное время и в определенном отношении к другим аналогичным актам, а также саму потребляемую пищу). Схематически межъязыковые семантические отношения можно представить следующим образом:

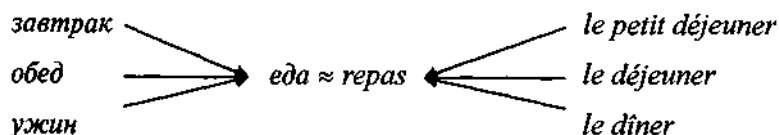

Однако речевая традиция закрепила именно слово **repas** в словосочетании, обозначающем понятие «приготовление пищи» — *préparer le repas*.

Ряд межъязыковых соответствий выглядит следующим образом:

готовить завтрак — *préparer le repas du matin*;
 готовить обед — *préparer le repas de midi*;
 готовить ужин — *préparer le repas du soir*.

Поэтому во французском тексте и появляется *préparer le repas du matin* (букв, *готовить утреннюю еду, еду для завтрака*).

Но возникает новый вопрос: почему утреннюю, если Булгаков пишет, что кашевары *начали готовить обед*. Этот «переводческий парадокс» объясняется уже не отношениями семантической асимметрии, а отношениями синтаксической обусловленности выбора эквивалента. Первая фраза второй главы — «Понтий Пилат» — начинается следующим высказыванием: «В белом плаще с кровавым подбоем, шаркающей кавалерийской походкой, ранним утром четырнадцатого числа весеннего месяца нисана в крытую колоннаду между двумя крыльями дворца Ирода Великого вышел прокуратор Иудеи Понтий Пилат». Булгаков, вероятно, связывает время (*ранним утром*) и деятельность кашеваров (*начали готовить обед*) следующим образом: они с раннего утра что-то варят к обеду. Завтрак остается вне его поля зрения. Прошел ли уже завтрак, или его вообще не было, или на завтрак воины ели что-то приготовленное с вечера, что-то холодное, автору не важно и читателю не известно. Но переводчик концентрируется на времени описываемого события — *ранним утром*, которое передает как *l'aube...*

se levait (букв, *занимался рассвет*). Иначе говоря, в его понимании описываемое событие произошло на рассвете, что не совсем совпадает со смыслом русского выражения *ранним утром*, оно оказывается более смещенным к ночи, к абсолютному началу утра. Поэтому вполне логично предположить, что в столь ранний час кашевары готовили завтрак. Именно такой ход и предпринимает переводчик, и в тексте появляется *préparer le repas du matin*.

Мы воспользовались данным примером и позволили себе столь длинное отступление, чтобы показать, насколько сложным оказывается процесс преобразования смыслов в переводе, опирающийся не только на формально-логические отношения между понятиями, но обусловленный и другими важными факторами. Подробнее обоснованность и целесообразность применения различных трансформационных операций мы рассмотрим в третьей части. Здесь же необходимо понять собственно логические операции, лежащие в основе происходящего в переводе преобразования смыслов.

Рассмотрим еще один пример из того же произведения.

Второй — плечистый, рыжеватый, вихрастый молодой человек в заломленной на затылок клетчатой кепке — был в ковбойке, жеванных белых брюках и черных тапочках.

*The other one — a broad-shouldered, reddish-haired, shaggy young man with a checked cap cocked on **the back of his head** was wearing a **cowboy shirt**, crumpled white trousers, and black sneakers.*

В этом примере переводчик использует в качестве эквивалента русского слова *затылок*, обозначающего понятие «задняя часть головы», принятую в английском языке форму выражения этого понятия *the back of his head*, которая, по сути, является не чем иным, как описательной конструкцией, парафразой. Парафразу он применяет и для обозначения понятия, заключенного в слове *ковбойка*, — *cowboy shirt*. При этом ни один из элементов смысла не утрачивается: *ковбойка* — это ковбойская (видовое отличие) рубашка (родовой признак). *Ковбойка* — собственно русское слово, обозначающее особый тип мужских рубашек, клетчатых и довольно ярких. Поэтому парафраза переводчиков вполне объяснима. Однако интересно, что в качестве видового дифференцирующего признака они выбирают различные понятия. Французский переводчик строит парафразу аналогично английской: *chemise de cow-boy* (букв, *рубашка ковбоя*, т.е. как у ковбоя, — относительный признак), немецкий переводчик выбирает иной признак — *kariertes Hemd* (букв, *клетчатая рубашка* — признак внешнего подобия), чешский переводчик также отдает предпочтение признаку внешнего подобия, но обозначает этот признак более размыто, при-

внося в него незначительную оценочную коннотацию — *pestré kosili* (букв, *пестрая рубашка*).

В приведенных примерах генерализации и парафразы мы видели, что для проведения этих операций переводчик использует понятия, обозначающие ближайший род, по отношению к понятию, выраженному в тексте оригинала. Так происходит часто, но не всегда. Иногда переводчику приходится идти дальше по цепочке обобщающих понятий.

Рассмотрим следующий фрагмент английского текста и его перевод на русский язык.

«Why, hello, Henry! Where're yuh goin' this mornin'?» inquired Farmer Dodge, who, hauling a load of wheat to market, encountered him on the public road. He had not seen his wife's death, and he wondered now, seeing him looking so spry.

«Yuh ain't seen Phoebe, have yuh?» inquired the old man, looking up quizzically.

«Phoebe who?» inquired Farmer Dodge, not for the moment connecting the name with Henry's dead wife.

T. Dreiser. The Lost Phoebe

—Э

й
!

Г
е
н
р
и
!

П
р
и

вет! Куда это ты намылился с утра пораньше? — поинтересовался встретившийся ему на дороге фермер Плут, везший пшеницу на рынок. Он не видел старика несколько месяцев, с похорон жены, и удивился, увидев его в таком бодром настроении.

— Ты не видел Фиби? — сказал старик, вопросительно глядя на него.

— Какую еще Фиби? — спросил Плут, не сразу связав это имя с именем умершей жены Генри.

T. Драйзер. Потерянная Фиби / Перевод Н. Нестеровой

В английском тексте все три следующие друг за другом реплики персонажей сопровождаются одним и тем же глаголом *inquired* в авторской речи. Переводчик, зная об асимметрии речевых норм русского и английского языков, состоящей в том, что английский язык редко варьирует глаголы речи, сопровождающие реплики персонажей в текстах художественных произведений, отдавая явное предпочтение глаголу *to say*, в то время как в русских текстах вариативность таких глаголов весьма высока, производит операции генерализации, поднимаясь все выше по цепочке обобщения понятий.

inquired = 1) *поинтересовался* (эквивалентная замена, сохранены как родовые, так и видовые признаки: речевое действие /отдаленный родовой признак/ + вопрос /ближайший родовой признак + заинтересованность в получении ответа / видовой признак);

= 2) *спросил* (генерализация с переходом к понятию, обозначающему ближайший род: речевое действие /родовой признак/ + вопрос / видовой признак); = 3) *сказал* (генерализация с переходом к понятию, обладающему максимально широким объемом в данной предметной области).

Такой последний элемент в цепочке понятий, последовательно связанных друг с другом отношением подчинения, представляет собой универсальный класс, т.е. понятие с предельно большим объемом, покрывающим некую предметную область. Говоря об универсальном классе, следует иметь в виду относительность этого понятия.

Разумеется, при максимально широком взгляде на вещи универсальный класс может включать в себя всю мыслимую совокупность объектов, которую в русском языке можно определить словом *нечто*.

Но переводчик всегда ограничен определенной предметной областью и вряд ли может часто прибегать к максимально обобщенному универсальному классу.

Четкое представление об универсальном классе необходимо ему, чтобы при переходе от понятий с ограниченным объемом к понятиям с более широким объемом не выйти за пределы той предметной области, которая задана этим интеллектуальным действием, в противном случае трансформационная операция может привести к искажению.

В рассмотренном выше случае в качестве универсального класса было выбрано понятие устного речевого действия. Глагол *сказать* в русском языке и соответствует такому наиболее широкому понятию, подчиняющему себе все другие, более конкретные, как *промолвил, произнес, прокричал, спросил* и многие другие. Универсальный класс всегда ограничен заданной областью. Для переводчика очень важно ясно представлять себе, каким понятием ограничен в каждом конкретном случае универсальный класс, чтобы не допустить логических ошибок, применяя операции генерализации и перефразирования. А такие ошибки могут возникнуть в связи с тем, что языковое мышление людей, пользующихся разными языками, неодинаково. Так, например, во французской логико-языковой системе в качестве универсального класса для только что рассмотренной предметной области устных речевых действий выступает глагол со значительно более широким объемом значения *faire* — *делать*.

«*C'est très bien, c'est très bien, fit-il, c'est comme cela que ça doit être*» (M. Druon. Les Grandes familles). Это высказывание может быть переведено следующим образом: «*Превосходно, превосходно! — воскликнул он. — Именно так и должно быть!*»

В русском языке глагол *сделать* выходит за пределы предметной области актов речи и не может быть использован в данном случае в качестве эквивалента. Понятием универсального класса в данном случае будет глагол *сказать*. Но в высказывании отчетливо

просматривается эмоциональность, поэтому в русском переводе может быть выбран глагол, выражающий понятие речевого акта и имеющий в структуре содержания дополнительный признак эмоциональности, т.е. глагол *воскликнуть*.

Использование понятий максимально широкого универсального класса иногда находит интересное выражение в межъязыковой коммуникации.

В период, когда советские Вооруженные силы активно помогали вооружаться и обучаться военному делу народам африканских стран, в эти страны направлялось много специалистов-техников, которым «по рангу» не всегда полагался переводчик или же полагался один переводчик на несколько человек. Сами же эти специалисты знанием иностранного языка обычно не обладали. Однако техническая работа требовала постоянного общения с местными молодыми людьми, которых нужно было научить обращаться с техникой. Довольно быстро наши специалисты нашли такую форму общения, которая им помогла вовсе обходиться без переводчиков. Излюбленный военно-методический прием — «делай как я», сопровождаемый комментариями, построенными на чрезвычайно малом объеме иностранных слов, обычно с довольно большим объемом понятий, что позволяло им применять эти слова, заключающие понятия универсальных классов, к максимально большому числу производственных операций. Апофеозом такого использования понятий можно считать, например, такое высказывание на французском языке, которое мне пришлось услышать от нашего автомеханика, предлагавшего местному «камараду» взять гаечный ключ и, поворачивая его по часовой стрелке, завернуть какую-то гайку: «*Prends ça et tourne ça comme ça!*» (букв. «*Возьми это и крути это вот так!*»). Ключ, гайка и способ действия оказываются объединенными в один универсальный класс, обозначенный указательным местоимением *ça* — *это*.

Пример перевода на русский язык французского глагола *faire* — *делать*, употребленного в качестве глагола, обозначающего понятие речевого акта, иллюстрирует трансформационную операцию, противоположную генерализации. Следуя по цепочке понятий в обратном направлении, т.е. от более общего к менее общему, с точки зрения объема, и к более конкретному, более насыщенному, с точки зрения содержания, он выбирает понятие, соответствующее его представлению об эквивалентности на уровне данной единицы перевода. Такую операцию в теории перевода называют **конкретизацией**.

§ 6. Ограничение объема понятий, трансформационная операция конкретизации

Конкретизацией называется трансформационная операция, в ходе которой переводчик, следуя по цепочке обобщения, заменяет понятие с более широким объемом и менее сложным содержанием, заключенное в слове или словосочетании исходного текста, понятием с более ограниченным объемом, но сложным, более конкретным содержанием. Таким образом, конкретизация непременно предполагает привнесение новых элементов в содержание понятия, т.е. добавление новых признаков в понятие об объекте, описываемом в переводе. Языковая форма, слово или словосочетание в тексте перевода, называющая менее общее понятие в языке перевода, оказывается гипонимом по отношению к языковой форме, выражающей понятие исходного текста, поэтому такая трансформационная операция может быть также определена как гипонимическое преобразование.

Рассмотрим следующий пример.

*Coming back, he walked through the barroom, where **people** waiting for the train were **drinking**. He drank an Anis at the bar and looked at the people (E. Hemingway. Hills like white elephants).*

*Возвращаясь, он прошел через бар, где **пили пиво** ожидавшие поезда **пассажиры**. Он выпил у стойки стакан Anis del Toro и посмотрел на них {Э. Хемингуэй. Белые слоны / Перевод А. Едеонской}.*

В английском тексте мы встречаем два слова, обозначающие понятия с довольно высоким объемом: *люди* и *пить*. Использование подобных по объему понятий слов в русском языке вряд ли возможно. Ср.: *он прошел через бар, где пили ожидавшие поезда люди*. В русском языковом сознании понятие *люди* обычно связано с неопределенным множеством объектов, подпадающих под класс *человек*. В русском языке вполне возможно, например: *передо мной проходили какие-то люди; люди уже отдыхают, а я нет; на улице множество людей* и т.п. В данном же случае класс ограничен определением — *ожидавшие поезда*, т.е. речь шла о конкретной совокупности объектов данного класса. Поэтому переводчик выбирает более конкретное понятие, обозначающее конкретную совокупность людей, подмножество, соответствующее, на его взгляд, той совокупности, которая определена в английском тексте словом с общим понятием — *пассажиры*, т.е. те *люди*, которые собирались ехать на ожидавшемся поезде. Русское понятие *пассажиры* определяет именно такое подмножество в классе людей, которое характеризуется либо 1) признаком передвижения в каком-то транспортном средстве, но не управления им, либо 2) признаком состояния непосредственно перед поездкой (напр., *на пер-*

ропе стояли пассажиры в ожидании поезда), либо 3) признаком состояния непосредственно после поездки (*пассажиры только что прилетевшего самолета спускались по трапу*). Переводчик, ориентируясь на референтную ситуацию, использует слово, обозначающее данное подмножество по второму признаку. В текст вносится дополнительный смысл — в баре были только пассажиры, ожидающие поезд, там не было ни встречающих, ни провожающих, ни каких бы то ни было других лиц, ожидавших прибытия поезда. Переводчик принимает во внимание наиболее вероятную категорию ожидавших — будущих пассажиров прибывающего поезда. Мы не будем говорить здесь о том, оправдан выбор переводчика или нет. Об этом пойдет речь в третьей части книги. Пока нам важно показать механизм взаимодействия логических отношений между понятиями и трансформационных операций.

Аналогичная логическая операция происходит и при переходе от понятия, обозначенного английским глаголом *drinking*, к понятию, обозначенному словосочетанием *пили пиво*. Автор оригинала не указывает, что конкретно пили люди в баре. Использование таких обобщающих понятий свойственно английской речи, как, впрочем, и французской, даже в еще большей степени. Переводчику для построения русской фразы необходимо хоть какое-нибудь прямое дополнение к глаголу *пить*. В непереходной функции русский глагол *пить* приобретает специфические значения. Избирая объект с уточняющим признаком потребляемой жидкости, переводчик исходит из наиболее яркой характеристики описываемой ситуации в целом: жара. Наиболее распространенным напитком, который потребляют в жару в барах, на его взгляд, является пиво. Его не смущает, что из следующей фразы мы узнаем, что главный персонаж рассказа пил не пиво, а анисовую настойку. Однако в данном случае нам важно не столько объяснить выбор переводчика в пользу конкретного уточняющего признака, сколько показать действие механизма логического уточнения.

Если в первом случае (пример *people* — *пассажиры*) мы видели непосредственную конкретизацию, так как уточняющий признак находится в содержании самого понятия *пассажиры*, то во втором случае мы сталкиваемся также с переводческой парафразой, но уже не генерализирующей, т.е. построенной по модели классической дефиниции через ближайший род и видовое отличие, а парафразы, которая может быть определена как **уточняющая гипонимическая парафраза**. С точки зрения логической операции, лежащей в основе операции трансформационной, уточняющая парафраза и конкретизация имеют много общего, так как строятся путем ограничения понятия. Но в парафразе используются еще и механизмы логического определения. Попробуем построить цепочку понятий, приводящую от *drinking* к *пили пиво*.

1) То *drink* = *пить* = *поглощать жидкость* (межъязыковая описательная эквивалентность);

2) К классу жидкости относится *пиво* (категоризация частного, включение ограниченного понятия в общее через общее, не полное определение: *пиво* — *это жидкость*);

3) Следовательно, возможно, что *to drink* \approx *пить пиво*.

Рассмотрим еще один пример.

Затем перед прокуратором предстал стройный, светлородый, красавец со сверкающими на груди львиными мордами, с орлиными перьями на гребне шлема, с золотыми бляшками на портупее меча, в зашнурованной до колен обуви на тройной подошве, в наброшенном на левое плечо багряном плаще.

Next to appear before the procurator was a handsome, blond-bearded man with eagle feathers in the crest of his helmet, gold lion heads gleaming on his chest, gold studs on his sword belt, triple-soled sandals laced up to his knees, and a crimson cloak thrown over his left shoulder.

Ensuite se présenta devant le procureur un bel homme à barbe blonde. Des plumes d'aigle ornaient la crête de son casque, des têtes de lion d'or brillaient sur sa poitrine, le baudrier qui soutenait son glaive était également plaqué d'or. Il portait des souliers à triple semelle lacés jusqu'aux genoux, un manteau de pourpre était jeté sur son épaule gauche.

В булгаковском тексте мы сталкиваемся с общим, родовым понятием, покрывающим определенную предметную область: *обувь* = *туфли*, или *сандалии*, или *ботинки*, или *сапоги*, или *тапочки*, или еще *нечто* подобного рода. Почему Булгаков предпочел в данном случае общее родовое понятие видовому, сказать трудно. На Бездомного он надел черные тапочки, на Воланда — заграничные туфли в цвет костюма, на Марка Крысобоя — тяжелые сапоги, на Иешуа — стоптанные сандалии, а вот на легата — просто обувь. Возможно, он посчитал, что наряд легата и так слишком подробно описан, и ввел родовое понятие для контраста.

Оба переводчика вынуждены конкретизировать родовое понятие *обувь* по причине асимметрии лексико-семантических систем или асимметрии узусов. Английский переводчик трансформирует общее понятие в то конкретное, которое ему представляется наиболее соответствующим облику римлянина, — *sandals*, т.е. *сандалии*. Но это могли быть и шнурованные военные сапоги или краги, ведь обул же Булгаков воина Марка в сапоги.

Французский переводчик также конкретизирует родовое понятие. Во французском языке есть слово, обозначающее родовое понятие *обувь* (*chaussures*), но оно практически не употребляется

при описании внешности человека, т.е. калька с русского *человек в какой-либо обуви* невозможна. Переводчик выбирает в качестве эквивалентного понятие об определенном виде объектов — *des souliers*, что обычно соответствует понятию *туфли* (такой же вид обуви, например, на Воланде). Если античные сандалии представляют собой только подошву со шнуровкой, то туфли — это такой вид обуви, который закрывает ступню, но не поднимается выше щиколотки. Таким образом, французский и английский легаты обуты по-разному. Следует отметить, что степень обобщенности понятий во французском и английском вариантах различна. Французское слово *des souliers* раньше использовалось для обозначения родового понятия — обуви. В этом значении слово функционирует, например, в канадском варианте французского языка. Возможно, это значение также сохранилось в языковом сознании французов. Поэтому французский вариант перевода по степени обобщенности понятия, видимо, больше соответствует оригиналу.

Мы привели примеры трансформационных операций конкретизации, вызванных асимметрией лексико-семантических систем сталкивающихся в переводе языков, а также асимметрией речевых узусов, т.е. привычного, а потому предпочтительного употребления тех или иных слов и словосочетаний. В этих случаях переводчик вынужден прибегать к трансформации понятий. Но, как мы могли заметить, степень «свободы» таких преобразований различна. Ограничение родового понятия видовым, предпринятое переводчиками для передачи родового понятия, заключенного в русском слове *обувь*, а также добавление объектного дополнения *пиво*, ограничивающее родовое понятие, заключенное в английском глаголе *to drink*, может быть определено как «свободная конкретизация», так как переводчик имеет некоторую свободу в выборе эквивалента и действует исходя из собственного понимания описываемой ситуации действительности.

Таким образом, мы убедились, что операции по обобщению или, напротив, уточнению объемов понятий, лежащие в основе генерализации и конкретизации, всегда предполагают изменения содержания понятий, либо нейтрализуя некоторые из признаков объекта, описанного в тексте оригинала, либо «приписывая» ему признаки, о которых можно только догадываться. Иначе говоря, в результате гипо-гиперонимических преобразований система смыслов, заключенная в исходном тексте, претерпевает некоторые изменения. Понятия, соотносимые с одними и теми же объектами и представляющие их как классы, множества, подмножества, имеют **разное содержание**.

**§ 7. Особые случаи гипо-гиперонимических преобразований.
Понятия с переменным содержанием. Местоименные замены**

Как мы видели, гипо-гиперонимические трансформационные операции могут быть обусловлены не только асимметрией лексико-семантических систем языков, оказывающихся в контакте в процессе перевода, или асимметрией возможностей и норм их функционирования в речи, но и самой структурой речевого произведения. Среди факторов, которые влияют на языковые преобразования, отмечает В.Г. Гак, важную роль играет повторная номинация, т.е. «наименование уже ранее обозначенного в данном контексте денотата: предмета, действия, качества»¹. Примером асимметрии в повторной номинации является приводившийся выше фрагмент текста Т.Драйзера. В английском тексте одно и то же последовательно повторяющееся речевое действие обозначено одним и тем же глаголом *inquired* (идентичная повторная номинация). В переводе на русский язык данное речевое действие получает различные наименования: *поинтересовался* → *сказал* → *спросил* (вариативная повторная номинация)². Автор оригинального текста строил речевое произведение в соответствии с языковым сознанием, свойственным носителю английского языка - использовать идентичные понятия для обозначения идентичных речевых действий. Русское языковое сознание, определяющее стилистические нормы литературной речи, предполагает скорее вариативную повторную номинацию, нежели идентичную. Это и объясняет переводческое преобразование.

Рассмотрим следующий пример фрагмента из текста Булгакова и его переводы на французский и английский языки.

Его прокуратор спросил о том, где сейчас находится себасти́йская когорта. Легат сообщил, что себасти́йцы держат оцепление на площади перед гипподромом, где будет объявлен народу приговор над преступниками.

Le procureur lui demanda où se trouvait actuellement la cohorte sébastienne. Le légat l'informa que les soldats de la sébastienne montaient la garde sur la place devant l'hippodrome, où devait être annoncée au peuple la sentence rendue contre les criminels.

The procurator asked him where the Sebastian cohort was currently stationed. The legate informed him that they were on cordon duty on the square in front of the hippodrome, where the sentences pronounced on the criminals would be announced to the people.

¹ Гак В.Г. Языковые преобразования. С. 524.

² Термины «идентичная повторная номинация» и «вариативная повторная номинация» предложены В.Г. Гаком. См.: Там же.

Автор оригинального текста предпринимает вариативную повторную номинацию: *себасти́йская когорта* → *себасти́йцы*. Переводчики в данном случае следуют за автором и также используют вариативную повторную номинацию. Однако они вынуждены трансформировать понятие, заключенное в слове *себасти́йцы*. Французский переводчик идет по пути парафразы по модели классического определения через ближайший род и видовое отличие. Он производит генерализацию понятия *себасти́йцы* до ближайшего рода — *солдаты*, а затем добавляет видовой признак — *себасти́йской когорты*. При этом он сокращает словосочетание *la cohorte sébastienne* до формы *la sébastienne*, образуя существительное от прилагательного (внутриязыковая транспозиция), т.е. осуществляя семантическое перераспределение: семы, размещенные в двух понятиях — родовом *la cohorte* и дифференцирующим *sébastienne*, которые выражены двумя словами, оказываются совмещенными в одном видовом понятии, обозначенными одним словом — *la sébastienne*.

Английский переводчик идет дальше по пути обобщения понятия и останавливает свой выбор на местоимении *they* — *они*. Это позволяет ему избежать трудных логико-семантических операций, которые потребовались бы для передачи понятия *себасти́йцы*.

Английский вариант перевода ясно показывает, до какого необъятно высокого уровня может доходить обобщение понятия при повторной номинации. Местоимения, замещающие наименования объектов самых различных предметных областей, оказываются именами понятий универсального класса с максимально высокой степенью обобщения. Эти понятия можно квалифицировать как понятия с неопределенным объемом и переменным содержанием. Местоимения замещают имена более конкретных понятий об объектах, которые уже упоминались в тексте. Для переводчика такой областью оказывается текст оригинала. Объем понятия, заключенного в местоимении *they*, как и многих других местоимений, практически не ограничен, но его содержание всегда соотносимо с той предметной областью, которая описывается в конкретном речевом произведении.

Местоимение *they*, употребленное английским переводчиком, относится к разряду так называемых анафорических местоимений, в значении которых содержится отсылка к предшествующему тексту, указание на тот объект, который ранее был соотнесен с понятием, имеющим более точное содержание. Имя, обозначающее это понятие, и замещающее его в пределах одного текста, и местоимение находятся в отношении кореферентности, так как называют разными способами один и тот же объект.

Но нас в большей степени интересует не сама по себе повторная номинация, а асимметрия, возникающая в переводе в тех случаях, когда структурный рисунок повторной номинации претерпевает изменения.

Асимметрия повторной номинации в переводе может развиваться в двух направлениях — как в сторону обобщения понятий (пример с местоимением *they*), так и в сторону их уточнения.

Как и в процессе генерализации, при конкретизации понятий переводчик может оперировать понятиями, относящимися к универсальному классу. Только в этом случае в ходе логической операции универсальный класс уточняется до некоторого подмножества. В качестве универсального класса могут выступать и понятия, заключенные в анафорических местоимениях третьего лица, которые дифференцируются через понятия, непосредственно фигурирующие в речевом произведении.

Приведем пример из перевода на русский язык фрагмента повести Г. де Мопассана «Пышка»:

Mais Loiseau dévorait des yeux la terrine de poulet. Il dit: «À la bonne heure, madame a eu plus de précaution que nous. Il y a des personnes qui savent toujours penser à tout». Elle leva la tête vers lui. «Si vous en désirez, monsieur? C'est dur de jeûner depuis le matin». Il salua: «Ma foi, franchement, je ne refuse pas, j'en peux plus. A la guerre comme à la guerre, n'est-ce pas, madame?» (выделено мною. — Н.Г.).

Но Луазо пожирал глазами миску с цыплятами. Он проговорил:

— Вот это умно! Мадам предусмотрительнее нас. Есть люди, которые всегда об всем позаботятся.

Пышка взглянула на него.

— Не угодно ли, сударь? Ведь нелегко поститься с самого утра.

Луазо поклонился.

— Да... по совести говоря, не откажусь. На войне как на войне, не так ли, мадам? (выделено мною. — Н.Г.).

В сцене действуют два персонажа: Луазо и Пышка. Во французском оригинале Луазо один раз назван по имени, а затем обозначается местоимением. Пышка — главная героиня сцены — называется только местоимением. Переводчик варьирует обозначение действующих лиц, конкретизируя их, т.е. «возвращая» им их признаки. Во фразе *«Elle leva la tête vers lui»* персонаж обозначен местоимением. Переводчик конкретизирует понятие с размытым объемом до единичного: *«Пышка взглянула на него»*. То же самое происходит и со вторым персонажем: имя Луазо, замененное в оригинальном тексте два раза местоимением, в русском переводе в последнем случае вновь восстанавливается.

Интересно взглянуть на асимметрию повторной номинации в какой-либо завершенной сцене. Возьмем в качестве примера главную героиню «Пышки» Мопассана и посмотрим, как последовательно обозначен этот персонаж в оригинальном тексте и в переводе в первых сценах повести. Мы полностью приведем фразу, описывающую первое появление этого персонажа, а затем будем приводить только его различные имена:

<i>En face des deux religieuses, un homme et une femme attiraient les regards de tous.</i>	≈	<i>Всеобщее внимание привлекали мужчины и женщина, сидевшие против монахинь.</i>
La femme	≈	Женщина
Une de celles appelées galantes	>	Из числа так называемых «особ легкого поведения»
Boule de Suif	≈	Пышка
Elle	≈	Она
Elle	≈	Она
Elle	≈	Ее
Elle	>	Пышка
Elle	≈	Она
Boule de Suif	≈	Пышка
Elle	≈	—
Elle	≈	Она
Boule de Suif	≈	Пышка
Elle	≈	Она
Elle	>	Пышка
Elle	≈	К ней
Cette fille	≈	Эта девка
Elle	≈	Ее
Elle	>	Пышка
Boule de Suif	≈	Пышка
Charmante compagne	≈	Очаровательная спутница
Elle	≈	Она
Elle	>	Пышка

≈ эквивалентная степень обобщения понятий >
 конкретизация

Мы видим, что в тексте перевода местоимения используются реже. Русский язык в отличие от французского и от английского

в меньшей степени использует местоимения при повторной номинации, что и учитывает переводчик, осуществляя операцию конкретизации.

§ 8. Отношение перекрещивания и трансформационные операции дифференциации. Метафорическая дифференциация

В логике считается, что два понятия находятся в отношениях перекрещивания, если имеются три класса объектов: 1) объекты, общие для объемов первого и второго понятий, 2) объекты, входящие только в объем первого понятия, и 3) объекты, входящие только в объем второго понятия. В диаграммах Венна это отношение между объемами понятий обычно представляют в виде пересекающихся окружностей.

Как для логики, так и для теории перевода наибольший интерес представляет зона пересечения объемов двух понятий, так как именно в этой зоне располагаются объекты, подпадающие и под содержание первого понятия, и под содержание второго. Отношения перекрещивания устанавливаются между такими понятиями, в зоне пересечения которых может находиться хотя бы один объект. Так, понятия *материк в Южном полушарии* и *полярная область* будут иметь в зоне пересечения лишь один объект, носящий имя *Антарктида*.

Для теории перевода зона пересечения объемов понятий интересна тем, что в этой зоне между первым и вторым понятием могут устанавливаться отношения эквивалентности: если речь идет об Антарктиде, то материк в Южном полушарии и полярная область земного шара есть одно и то же. В то же время мы видим, что понятия, определяющие Антарктиду, характеризуют ее с разных сторон, т.е. в их содержании отражаются разные признаки объектов. Первое понятие, в содержании которого отражено два признака («материк» и «Южное полушарие»), имеет объем, равный двум объектам — Антарктида и Австралия. Второе понятие, в содержании которого отражен один признак («полярная область»), также имеет объем в два объекта — Арктика и Антарктика. Эквивалентность наступает только в зоне пересечения:

I. Материк в Южном полушарии:	II. Полярная область:
1) Антарктида (зона пересечения)	1) Антарктика (включая Антарктиду)
2) Австралия (пустая зона понятия I)	2) Арктика (пустая зона понятия II)

Зона пересечения понятия оказывается в известном смысле участком, в котором понятия предстают как равнообъемные. Но для теории перевода важен не только объем понятия, но и его со-

держание. В зоне пересечения понятий возникает новое, более сложное по содержанию понятие, совмещающее в себе как признаки первого, так и признаки второго: Антарктида — это материк в полярной области Южного полушария. Если в логике равнозначность объемов понятий достаточна для их тождественности, то в теории перевода дело обстоит иначе. Если, строя текст на одном языке, мы можем, желая избежать повторов, говорить об одном и том же объекте: *Антарктида — материк в Южном полушарии — материк в полярной области — полярный материк — материк у Южного полюса* и т.д., то в переводе нам необходимо стремиться сохранить содержание понятия, заключенного в речевой форме исходного текста. Если в исходном тексте на русском языке мы встречаем понятие, обозначенное словом *Антарктида*, то на любой другой язык его лучше перевести именно названием данного континента, а не парафразой, возможной в силу совпадения объемов понятий, но не желательной.

Понятие дифференциации как переводческого приема и типа лексико-семантического преобразования, происходящего с текстом оригинала при переводе, ввел Я.И. Рецкер¹. Однако в работе, где им описываются типы переводческих трансформаций, понятие дифференциации представлено несколько запутанно. Причина этого, на мой взгляд, состоит в том, что в качестве основы «трех взаимосвязанных приемов лексических трансформаций: дифференциации и конкретизации значений в переводе посредством сужения и генерализации значений посредством расширения понятий»² Рецкер рассматривает логические отношения подчинения. В этом случае дифференциация мало чем отличается от конкретизации и вряд ли может рассматриваться как самостоятельный тип лексико-семантического преобразования текста. На мой взгляд, логическое отношение подчинения лежит в основе только двух противоположных друг другу типов гипо-гиперонимического преобразования сообщений в переводе, за которыми вполне могут быть закреплены уже устоявшиеся термины «конкретизация» и «генерализация»³.

Что же касается дифференциации, то этот переводческий прием включает в себе совершенно иной тип семантической транспозиции, а именно синонимическую замену, в основе которой лежит иной тип отношений между понятиями — перекрещивание. Гипо-гиперонимические отношения имплицитно присут-

¹ Рецкер Я.И. Указ. соч. С. 40—41.

² Там же. С. 40.

³ Эти термины с аналогичным значением, но во французском звучании (*généralisation/particularisation*) мы находим уже в работе канадских исследователей теоретических проблем перевода Ж.-П. Вине и Ж. Дарбельне, вышедшей в свет в 1958 г.

ствуют и в отношениях между синонимами или между антонимами. И синонимы, и антонимы подчинены некому «третьему знаку», не введенному в непосредственное сравнение, но присутствующему в языковом сознании индивида, сопоставляющего синонимические или антонимические пары.

Под дифференциацией понятия следует понимать такой вид Лексических замен, при котором слово или словосочетание оригинального текста заменяется словом или словосочетанием в тексте перевода на основе общей архисемы, при этом дифференциальные семы могут оказаться различными. Дифференциация понятий связана прежде всего с представлениями о различном членении действительности языковой картиной мира и проявляется в разной сочетаемости. Рассмотрим некоторые примеры, приводившиеся в работе Вине и Дарбельне (р. 261), и дополним их русскими соответствиями.

В валлийском языке (Уэльс) различают два цвета, которые покрывают собой гамму из четырех цветов английского языка:

Gallois	Anglais
<i>glas</i>	<i>blue</i> <i>green</i>
<i>ilwyd</i>	<i>grey</i> <i>brown</i>

Так, для жителя Уэльса цвет травы, и неба, и моря обозначен одним прилагательным *glas*.

Если сравнить английский язык с французским, то и в этом случае отмечается много интересного в обозначении цветов. Английское слово *brown* недифференцированно обозначает цвет, которому во французском соответствует целый ряд прилагательных:

Английский	Французский	Русский
<i>brown</i>	<i>roux brun</i> <i>bistre bis</i> <i>marron</i> <i>jaune</i> <i>gris</i>	<i>рыжий коричневый</i> <i>темно-коричневый</i> <i>коричневато-серый</i> <i>капитановый</i> <i>желтый серый</i>

Английский	Французский	Русский
<i>brown</i>	<i>roux</i> <i>brun</i> <i>bistre</i> <i>bis</i> <i>marron</i> <i>jaune</i> <i>gris</i>	<i>рыжий</i> <i>коричневый</i> <i>темно-коричневый</i> <i>коричневато-серый</i> <i>капитановый</i> <i>желтый</i> <i>серый</i>

В словосочетаниях различие еще явственней:

Английский	Французский	Русский
<i>brown eyes</i> <i>brown butter</i> <i>brown pencil</i> <i>brown shoes</i> <i>brown bread</i> <i>brown paper</i> <i>brown hair</i>	<i>des yeux bruns (noisette)</i> <i>du beurre roux (noir) un</i> <i>crayon bistre des</i> <i>chaussures marron du</i> <i>pain bis du papier gris des</i> <i>cheveux châains</i>	<i>карие глаза бурое масло коричневый</i> <i>карандаш коричневые туфли серый</i> <i>хлеб (с отрубями) серая</i> <i>(оберточная) бумага темно-русые</i> <i>(капитановые) волосы</i>

Английский	Французский	Русский
<i>brown eyes</i> <i>brown butter</i> <i>brown pencil</i> <i>brown shoes</i> <i>brown bread</i> <i>brown paper</i> <i>brown hair</i>	<i>des yeux bruns (noisette)</i> <i>du beurre roux (noir)</i> <i>un crayon bistre</i> <i>des chaussures marron</i> <i>du pain bis</i> <i>du papier gris</i> <i>des cheveux châains</i>	<i>карие глаза</i> <i>бурое масло</i> <i>коричневый карандаш</i> <i>коричневые туфли</i> <i>серый хлеб (с отрубями)</i> <i>серая (оберточная) бумага</i> <i>темно-русые (капитановые) волосы</i>

Интересно, что в Канаде французское слово *brun* вытесняет другие вариативные обозначения цвета и становится эквивалентом английскому *brown* почти во всех вышеперечисленных случаях.

В русском языке прилагательное *коричневый* тоже может заменить в отдельных случаях другие прилагательные: *коричневые глаза, коричневое масло*. Однако подобное употребление будет окказиональным и внесет в текст дополнительные смыслы, например характеристику детской речи или речи иностранца (бумага может быть бурой, но не может быть ни темно-русой, ни рыжей; ни бурыми, ни темно-русыми, ни рыжими не могут быть и глаза).

Еще более отчетливо дифференциация проявляется в группе глаголов, объединенных архисемой «начала действия». В ряде высказываний в качестве действующего субъекта выступает неодушевленный предмет. Модель такого высказывания может быть представлена следующим образом: S — V. Например:

<i>поднялся ветер</i>	<i>le vent se lève</i>
<i>завязалась беседа</i>	<i>la discussion s'élève, s'engage, surgit, se produit</i>
<i>вспыхнула ссора</i>	<i>le conflit éclate, surgit, se produit</i>
<i>грянул гром</i>	<i>le tonnerre éclate</i>
<i>разразилась гроза</i>	<i>l'orage s'élève, éclate</i>
<i>загорелся спор</i>	<i>la dispute éclate</i>
<i>настала ночь</i>	<i>la nuit tombe, arrive, vient</i>
<i>наступила весна</i>	<i>le printemps vient, arrive</i>
<i>вспыхнул огонь</i>	<i>le feu jaillit</i>

Вернемся к примеру с французским словом *pont* — *мост*, которое в данном случае означает понятие, получившее в русском языке имя *акведук*. Понятие, заключенное в слове *акведук*, определяется следующим образом: «сооружение в виде моста, служащее для перевода водопроводных труб, оросительных и гидроэнергетических каналов через глубокие овраги, ущелья, долины рек, железные и шоссейные дороги»¹. Мы видим, что русское понятие *акведук* определяется через родовое — *мост*. Во французском языковом сознании произошло разделение понятий. Понятие *aqueduc* определяется как подземная или воздушная магистраль, предназначенная для забора и переброски воды из одного места в другое (*canal souterrain ou aérien destiné à capter et à conduire l'eau d'un lieu à un autre*²). В словаре, откуда мы взяли это определение, приводится для иллюстрации весьма интересное высказывание, которое проясняет отношения между понятиями *мост* и *акведук*: *Le célèbre aqueduc de Nîmes traverse les ravins sur des ponts à arcades (pont du Gard)* — знаменитый акведук в Ниме проходит через

¹ Словарь русского языка: В 4 т. Т. 1. С. 28.

² Le Nouveau Petit Robert électronique CD-ROM.

овраги по аркадным мостам (мост через Гар «Пон дю Гар»). Иначе говоря, если понятие *акведук*, сформировавшееся в русском языковом сознании, включает в свое содержание представление о всем сооружении в целом, то французское языковое сознание представляет данный класс объектов в виде двух сооружений: 1) магистрали, канала, водовода и 2) моста, по которому проложена магистраль. Возможен и метонимический перенос по смежности, который проявляется в определении имени собственного «*Le pont du Gard*» — *aqueduc romain de Nîmes*¹.

Переводчик, обладая французским языковым сознанием и понимая, что каменотеса интересует не водовод, а именно трехъярусный мост, памятник древнеримского зодчества, использует соответствующую форму выражения этого понятия — *pont*. Понятия, заключенные во французских словах *pont* и *aqueduc*, оказываются в отношении перекрещивания: есть такие мосты, которые являются и акведуками, и есть такие акведуки, которые являются одновременно мостами. Пон дю Гар попадает в зону пересечения этих понятий, а вне зоны оказываются мосты, по которым не проходят водоводы, и акведуки, проложенные не по мостам. Переводчик использует эту логическую операцию во втором высказывании: «...*дед поднимался на настил моста, что-то измерял, рассматривал...*». Однако его выбор оказывается не совсем удачным, так как в русском языковом сознании объем понятия *мост* включает в себя объем понятия *акведук*, подчиняет его, что видно уже из определения. Поэтому для русского читателя, незнакомого с реальным предметом, внешне эквивалентная замена *pont* — *мост*, оказывается неадекватной*.

Рассмотрим другой пример — фрагмент из рассказа С. Моэма «Источник вдохновения» и его перевод на русский язык.

A cup of tea with you, Mrs. Forrester, is one of the richest intellectual treats which it has ever been my lot to enjoy.

Чашка чая у вас в гостиной, миссис Форрестер, — это лучшая интеллектуальная пища, какую мне доводилось вкушать.

Английский глагол *enjoy* обозначает понятие «наслаждаться, получать удовольствие» от книги (*to enjoy a book*), от концерта (*to enjoy a concert*), от одиночества (*to enjoy solitude*). В то же время

¹ Petit Robert II / Dictionnaire universel des noms propres. Paris, 1987. P. 705.

Можно предложить следующий перевод этого фрагмента текста: *Как только у него выдавался свободный день, а это случалось пять-шесть раз в год, он забирал всю семью и устраивал завтрак на траве, в пятидесяти метрах от акведука через реку Гар.*

Пока бабушка готовила поест, а дети плескались в реке, он поднимался на платформы древнего сооружения, что-то измерял, изучал стыки, оценивал, как отесан камень, поглаживал его руками.

он может обозначать и понятие удовольствия от еды, например: *we fairly enjoyed your cake* — нам очень понравился ваш торт.

Русский глагол *вкушать* наиболее точно передает игру слов английского оригинала. В заключенном в нем понятии на фоне общей семы получения чего-либо сочетаются семы как потребления плотской пищи (ср.: *В вашем заведении высокий посетитель вкусил хлеба*. Гоголь¹), так и получения духовного наслаждения (ср.: *Вкусив восторг и слезы вдохновенья...* Пушкин; *Она... уже вкусила радость общения со зрителем*. Попов² и т.п.).

Понятия, заключенные в английском и русском глаголах, оказываются в отношении переключивания. В зоне пересечения располагаются такие объекты, т.е. ситуации реальной действительности, которые описываются как *вкушение радости, восторга от концерта, художественного произведения, одиночества* — *to enjoy a book, to enjoy a concert, to enjoy solitude*. В непересекающихся зонах оказываются *вкусить хлеба* и *we fairly enjoyed your cake*. Это английское высказывание вряд ли может быть переведено, как *мы вкусили вашего торта*.

Отношения переключивания нередко представляют опасность для переводчика, так как наряду с пересекающейся зоной предполагают и зоны несовпадения, что приводит к двусмысленности и может оказаться переводческой ошибкой.

Рассмотрим еще один пример из того же рассказа Моэма.

...had been there... a young Russian prince whose authentic Romanoff blood alone prevented him from looking a gigolo.

Приезжал... некий молодой русский князь, который сильно смахивал бы на профессионального танцора, если бы в его жилах не текла кровь Романовых.

Мы видим, что переводчик заменил английское *a gigolo* на *профессионального танцора*. Английское слово включает в себе два близких понятия: 1) наемный партнер в танцах, обслуживающий главным образом пожилых дам, и 2) сутенер. Понятия, заключенные в русском словосочетании *профессиональный танцор* и в английском *gigolo*, находятся в отношении переключивания: есть такие *gigolo*, которые служат наемными партнерами в танцах, являясь профессиональными танцорами, и есть такие профессиональные танцоры, которые служат наемными партнерами в танцах, т.е. являются *gigolo* (пересекающаяся зона). Но есть также такие профессиональные танцоры, которые не служат наемными партнерами в танцах, например артисты балета, и такие *gigolo*, которые не являются профессиональными танцорами (сутенеры).

¹ Цит. по: Словарь русского языка: В 4 т. Т. 1. С. 182.

² Там же.

Рассмотрим еще один пример.

...*Часа четыре приблизительно пополудни, судя по тому, как Луком пахнет из **пожарной** Пречистенской **команды*** (Булгаков. Собачье сердце).

...// *doit être 4 heures de l'après-midi, à en juger par l'odeur d'oignon qui vient de la **caserne de pompiers** de la Pretchistienka.*

Булгаков в этом высказывании, принадлежащем уличной собаке, использует просторечный вариант: он употребляет словосочетание *пожарная команда* для обозначения помещения, где расположились пожарные. В результате такого метонимического переноса у словосочетания *пожарная команда* появляется новое, просторечное, не зафиксированное словарями значение помещения, где располагаются, отдыхают, несут дежурство и едят пожарные. Иначе говоря, это словосочетание начинает обозначать новое понятие. Французский переводчик использует словосочетание *caserne de pompiers*, которое и обозначает это понятие (букв. *казарма пожарных*). В то же время во французском языке развилось переносное значение также на основе метонимии: *caserne* — это солдаты, размещенные вместе в казарме.

В обоих языках слова, использованные в переводе в качестве эквивалентов, обозначают по два понятия:

<i>команда</i>	<i>caserne</i>
группа людей	помещение
помещение	группа людей

Понятия, заключенные во французском слове *caserne* и в русском слове *команда*, оказываются в отношении перекрещивания. В зоне их пересечения оказывается по меньшей мере один объект: *Пречистенская пожарная команда* — *caserne de pompiers de la Pretchistienka*.

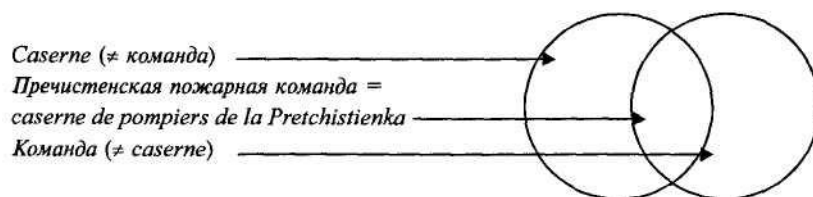

Как мы могли заметить, отношение логического подчинения понятий возникает в случаях, когда хотя бы в одном из сталкивающихся в переводе языков слово или словосочетание включает в себе не одно, а несколько понятий, развившихся в результате переноса содержания понятия на иные подмножества объектов.

Частным случаем дифференциации, построенной на логическом отношении перекрещивания понятий, является семантическое перераспределение.

Ю. Найда, анализируя в книге «Теория и практика перевода» принципы и причины перераспределения семантических компонентов в процессе межъязыковой транспозиции тех или иных элементов высказывания, приводит в качестве примера синтетического, т.е. объединяющего, перераспределения возможную замену английского словосочетания *brothers and sisters* его семантическим аналогом — словом *siblings*. Смысл высказывания Найды в том, что семы (семантические компоненты), распределенные по двум лексемам: *brothers* (лица мужского пола, рожденные от тех же родителей, что и X) и *sisters* (лица женского пола, рожденные от тех же родителей, что и X) оказываются объединенными, совмещенными в семантической структуре лексемы *siblings*, в которой стирается сема полового различия.

Известно, что в русском языке нет общего слова, которое бы синтезировало, объединяло в себе значения слов *брат* и *сестра*, поэтому эквивалентный перевод данного фрагмента невозможен. Транспозиция, которую применяет в этом случае переводчик текста Найды на русский язык, состоит в так называемом функциональном переносе. Переводчик подбирает в русском языке такую оппозицию, которая, находясь в пределах того же семантического поля, что и лексическая оппозиция текста оригинала, имеет обобщающий термин. В тексте перевода возникает оппозиция *сын* — *дочь*, т.е. такие два слова, значения которых покрываются третьим обобщающим словом — *дети*.

Можно ли считать такую замену адекватной? Конечно, ведь переводчик сохранил главное — проиллюстрировал верным примером идею Найды о существовании определенного способа семантического преобразования, возможного в переводе.

Семантическое перераспределение является объективным фактом межъязыковой асимметрии семантических полей, сопоставляемых в переводе языков. В основе его лежит асимметрия представлений о членении действительности разными языками иначе говоря, асимметрия языковых картин мира.

Механизм межъязыковой транспозиции, основанной на семантическом перераспределении, можно легко понять, опираясь на метод компонентного анализа. Данный метод исследования содержательных единиц языка основан на гипотезе о том, что значение языковых единиц складывается из некоторой совокупности семантических компонентов — сем (см. гл. 2).

Асимметрия семантических отношений проявляется в самых простых классах слов.

Так, привычное для французской официальной речи обращение *mesdames, mesdemoiselles, messieurs* в русском переводе превратится в *дамы и господа*. Русской официальной речи не свойственно различать женщин по возрасту и семейному положению. В слове *дамы* отсутствуют дифференциальные семы возраста и семейного положения, имеющиеся в семантике французских слов *mesdames, mesdemoiselles*. При переводе происходит некий семантический синтез, так как слово переводящего языка синтезирует ядро значений двух слов языка оригинала.

Во французском языке слово *madame* (форма мн. числа *mesdames*, сокр. форма в письменной речи: *Mme*) представляет собой универсальную форму обращения к женщинам замужним, находящимся в возрасте замужества или же занимающим какой-либо важный пост. Оно может использоваться как изолированно, так и при имени собственном. Слово *madame* содержит в себе и сему определенного уважения к личности, к которой обращаются таким образом. В этом плане оно входит в оппозицию со словом *mademoiselle*, которое, кроме того что служит обращением к молодой незамужней особе, содержит и сему несколько меньшего уважения, чем обращение *madame*. Противопоставление этих двух форм тонко подмечено Мопассаном в повести «Пышка»: «Ей предоставили на размышление целый день. Но теперь ее уже не величали, как прежде, "мадам"; ей говорили просто "мадемуазель", хотя никто не знал хорошенько почему именно; вероятно, для того, чтобы подчеркнуть, что она уже несколько утратила уважение, которого ей удалось добиться, и чтобы дать ей почувствовать постыдность ее ремесла». Это же слово употребляется в речи с именем собственным при упоминании о женщине в третьем лице, что объясняется не столько нормами речевого этикета, сколько функциональной необходимостью: во французском языке фамилии людей не имеют специальных форм женского рода. Слово *madame* коррелирует со словом *monsieur* (*messieurs, M.*), используемом при обращении к мужчинам или при упоминании о мужчинах в третьем лице. Поэтому *madame* (или *Mme*) и *monsieur* (или *M.*) выполняют смысловозначительную функцию, помогая безошибочно определить, идет ли речь о мужчине или о женщине с одинаковой фамилией, например:

1) *Allons, mesdames, pas de cérémonie, acceptez, que diable!*

2) *Alors son mari... demanda... si elle lui permettait d'offrir un petit morceau à Mme Loiseau.*

В русском языке для аналогичных ситуаций общения имеется несколько форм. При обращении к жене важной персоны, а также к женщине, занимающей важный пост, возможно обращение

госпожа. Этой же форме в переводах на русский язык в зависимости от контекста могут соответствовать по меньшей мере пять слов {*дама, женщина, сударыня, барыня, мадам*}.

Можно ли считать эквивалентной французскому слову только одну из этих форм или каждая является эквивалентом? Вопрос достаточно спорный в связи с тем, что все русские формы могут относиться к тем же референтам, что и французская *madame*. Более того, каждая межъязыковая пара обладает всеми свойствами эквиваленции, т.е. симметрии, реверсивности и рефлексии.

Слово *госпожа* переводит французское *madame*, стоящее перед именем замужней женщины (как реальной, так и литературного персонажа), если о ней говорят в третьем лице: *Madame Bovary* — *Госпожа Бовари*. Оно обычно возникает в переводе также в случаях, когда французское *madame* употреблено в обращении:

Madame Dubois — *Госпожа Дюбуа!*

Madame la Doyenne — *Госпожа декан!*

Слово *сударыня* может возникнуть в переводе как эквивалент французского обращения *madame*, если за ним не следует имя собственное, для придания тексту определенной стилистической окраски. Оно позволит произвести некоторую историческую адаптацию текста в случае, когда описываемые в исходном тексте события исторически будут соответствовать тому периоду, когда в русской речи было принято данное обращение:

«Вы неправы, *мадам*, потому что ваш отказ может повлечь за собой серьезные неприятности» (Пышка).

«Сидр был хорош, и *чета* Луазо, а также монахини пили его из экономии» (Пышка).

«Г-н Воланви с *женой* ужинали, сидя в самом конце стола» (Пышка).

«Да, *сударыня*, люди эти только и делают, что едят картошку со свиной...» (Пышка).

Метафорическая дифференциация

В.Г. Гак отмечает, что «отношение перекрещивания» представляет собой логическую основу семантического процесса переноса, который существует в двух разновидностях: перенос по сходству (метафора) и перенос по смежности (метонимия). На семантическом уровне принимает форму устранения или замены архисемы при сохранении дифференциальной семы, которая становится исходной семой наименования¹.

¹ Гак В.Г. Языковые преобразования. С. 471.

Такой метафорический перенос он интерпретирует следующей формулой: $A \cdot b$ трус (A — «человек», b — «трусость») \rightarrow B -в заяц (B — «трусость», v — «заяц»)¹.

, Это можно обозначить формулой: $A \cap B = B \cap A$, где A — класс людей, B — класс зайцев, \cap — символ перекрещивания объемов понятий. В речевом выражении эта формула должна выглядеть следующим образом: есть такие люди, которые одновременно являются зайцами, и есть такие зайцы, которые одновременно являются людьми. Представляется, что классы людей и классы зайцев вряд ли имеют такую зону пересечения. Если понятий три, то отношения перекрещивания должны обладать свойством транзитивности, которое можно проверить следующей формулой: $A \cap (B \cap C) = (A \cap B) \cap C = B \cap (A \cap C)$, где C обозначает класс трусов. Из этой формулы следует, что если есть люди, которые одновременно являются и зайцами, и трусами, то есть такие трусы, которые являются и зайцами, и людьми, а также зайцы, которые одновременно являются и трусами, и людьми. И в этом случае мы попадаем в порочный круг, так как нет зайцев, которые одновременно были бы людьми. Понятие *человек-заяц* представляет собой пустой класс, а отношение перекрещивания с пустым классом невозможно², если, разумеется, речь не идет о высказываниях, авторы которых умышленно используют понятия пустых классов, например в мифах, сказках и т.п., где вымышленные персонажи, животные и пр. уподобляются людям.

Несмотря на видимую алогичность, метафорическое употребление имени *заяц* для обозначения понятия *трусливый человек* реально существует и к тому же весьма распространено и устойчиво. Такую метафору иногда называют ломаной, т.е. противоречивой, приводящей к объединению логически несовместимых понятий.

На самом деле эта логическая несовместимость — только внешняя. Но отношения между понятиями более сложные. Отношения между понятием *человек* и понятием *заяц*, которые расположены в разных предметных областях и не имеют пересекающейся зоны, устанавливаются через третье понятие, с которым каждое из этих понятий оказывается в отношениях перекрещивания. Именно это третье понятие и служит основой для переноса значения. Так, с помощью **логической операции умножения понятий** мы можем установить отношение перекрещивания между понятиями *человек* и *трус*: есть такие люди, которые являются трусами, и есть такие трусы, которые являются людьми. В зоне пересечения оказываются объекты, подпадающие под содержание нового по-

Гак В.Г. Указ. соч. С. 471.

См., напр.: Свинцов В.И. Логика. М, 1987. С. 45.

нятия, родившегося в результате умножения и называемого логическим произведением — *трусливый человек*. В непересекающихся зонах оказываются, во-первых, люди, которые не имеют признака *трусливый*, и, во-вторых, *не-люди*, характеризующиеся именно признаком труливости, например зайцы. Таким образом, понятия *люди* и *зайцы* находятся в непересекающихся зонах, а отношения между ними являются не отношением перекрещивания, а отношением внеположенности. Благодаря той же операции мы можем получить в результате умножения понятий *заяц* и *трули-вость* производное понятие *трусливый заяц*. Умножение друг на друга этих двух новых понятий *трусливый человек* и *трусливый заяц* производит третье понятие — *трусливое существо*. Это третье производное понятие и лежит в основе метафорического переноса имени одного предмета на имя другого. Мы видели, что понятие *не-люди*, оказывающееся в пустой зоне при пересечении понятий *человек* и *трус*, имеет нечеткий, размытый объем, в него могут входить любые живые существа (ведь именно в этой предметной области расположены оба понятия), которым может приписываться признак труливости: лани (напр., *пугливая лань*), пингвину (*глупый пингвин робко прячет тело жирное в утесы*), кролику (напр., французский антифрастический сравнительный оборот: *brave comme un lapin* — *храбрый, как кролик*) и даже медведю (ср.: *медвежья болезнь* как признак особенно сильного страха). Именно размытость объема понятия, отмечаемая при метафорическом переносе, объясняет то, что в разных языковых культурах одним и тем же классам животных приписываются разные признаки. Так, во французском языковом мышлении образ зайца ассоциируется не только с трусостью, но и с быстротой (ср.: *lièvre* — *быстрый, расторопный человек и лошадь, задающая быстрый темп в упряжке*), а также обиды и преследования (*tenir une vie de lièvre* — *вести жизнь, полную обид и преследований*), настороженность (*dormir en lièvre* — *чутко спать*), слабоумие (*mémoire de lièvre* ~ **девичья** *память*; *cervelle de lièvre* ≈ **куриные** *мозги*), чистоплотности (*propre comme un lièvre* — *вылизанный, как кошечка*) и пр. «Ближайший сородич» зайца — кролик помимо трусости ассоциируется с распутством, сладострастием, пьянством, осторожностью, опытностью, неприятным запахом и др., что так же ярко проявляется во фразеологии:

Le lapin des lapins — *забуддыга, отчаянный парень, гуляка*;

Un fâcheux (rude) lapin — *сильный, уважаемый человек, поклонник женщин*;

Un vieux lapin — *стреляный **воробей***;

Un chaud lapin — *страстный человек, сладострастник, поклонник женщин*;

Sentir le lapin — *плохо пахнуть, вонять козлом, вонять **псиной***.

Мы выделили некоторые имена во фразеологических оборотах русского языка, рассматриваемых иногда в качестве эквивалентных французским, чтобы показать, что непересекающиеся области понятий, объединенных отношением перекрещивания через третье понятие, могут быть заполнены различными подмножествами. Понятия, возникающие в результате метафорического переноса, более точно будут национальными концептами, а не понятиями. Такие национальные концепты с неясным содержанием и неточным объемом доставляют немало хлопот переводчикам и иногда заставляют их прибегать к разъяснениям, чтобы сделать текст перевода приемлемым для восприятия людьми иной языковой культуры. В этом состоит одна из кардинальных проблем перевода фразеологизмов, сравнительных оборотов и других образных выражений. Переводчик всякий раз должен делать выбор либо в пользу устойчивой образности языка перевода, либо в пользу образа, сложившегося в языковом сознании языка оригинала. В первом случае он выбирает среди понятий, не оказавшихся в пересекающейся зоне, такой класс объектов, которому традиционно приписывается данный признак. Например, французскому высказыванию *il a la cervelle de lièvre* или английскому *he is hare-brained* в переводе на русский язык может соответствовать *у него куриные мозги*. Во втором случае, если система смыслов исходного текста требует сохранения первоначального образа, переводчику придется создать собственное образное выражения по наиболее приемлемой модели переводящего языка.

Трансформационная операция, состоящая в изменении в переводе образной основы метафоры с переходом от одного вида объектов к другому, может быть определена как метафорическая дифференциация.

Мы видели, что понятия об объектах, замещающие друг друга при метафорическом переносе, находятся в отношении внеположенности, а аналогия между ними, т.е. ассоциативная связь, устанавливается через некоторые иные понятия, возникающие в результате многократного умножения понятий.

Отношение внеположенности характеризует и объемы тех понятий, которые оказываются в контакте при метонимических переносах, а также в других случаях переводческих преобразований, которые можно назвать **операциями слабой дифференции**. Слабая дифференциация представляет собой переводческий прием лексико-семантического преобразования исходного сообщения, в результате которого семантически значимая единица исходного текста заменяется в переводном тексте единицей языка перевода, имеющей минимально необходимое для достижения

адекватности число аналогичных сем, относящихся сталкивающиеся в переводе слова двух языков к тождественным понятиям одного или нескольких высших классов.

§ 9. Логическое отношение внеположенности. Слабая дифференциация. Метонимическая дифференциация

Понятия характеризуются как **внеположенные**, если их объемы полностью исключают друг друга, т.е. нет ни одного объекта, который бы подпадал и под понятие *A* и под понятие *B*, как это случается при перекрещивании. Пересечение внеположенных понятий образует пустой класс. Внеположенными могут быть как понятия об объектах в пределах одной предметной области, например *дуб*, *сосна*, *клен* и т.п., входящие в предметную область *растения*, так и понятия, относящиеся к разным предметным областям, например *кофе* и *дверь*. Понятия могут одновременно входить в несколько предметных областей. Так, *кофе*, *чай* войдут в предметную область *напитки* вместе с понятиями *молоко* и *водка*. Они же войдут вместе с понятием *молоко* в предметную область *безалкогольные напитки* и окажутся отделенными от понятия *молоко* в предметной области *напитки растительного происхождения*. В то же время все эти понятия оказываются внеположенными по отношению друг к другу.

Отношения внеположенности на диаграммах Венна представлены в виде двух непересекающихся окружностей, а предметный класс, в который они могут входить, — в виде прямоугольника, включающего в себя обе окружности:

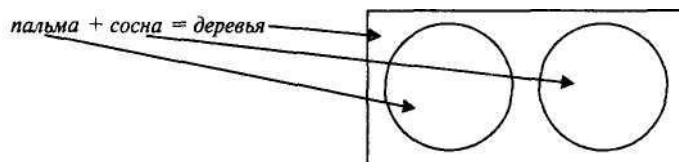

Рассмотрим пример перевода названия рассказа А.П. Чехова «Дом с мезонином» на английский язык — «*The house with the mansard*».

Русское слово *мезонин*, произошедшее от итальянского *mezzanino* (*полуэтаж*), обозначает надстройку над средней частью жилого (обычно небольшого) дома. Английское же слово *mansard*, образованное, как и русское слово *мансарда*, от французского — *mansarde* (от имени архитектора *Mansart*), обозначает жилое помещение на чердаке с наклонным потолком или наклонной стеной. При этом предполагается определенная форма кровли — «ломаная крыша», т.е. некоторый внешний признак.

Английский вариант перевода названия рассказа дает читателю представление о совсем иной постройке. В английском языке нет слова, которое точно соответствовало бы типу русской постройки — дом с мезонином. Само определение *с мезонином* различно употребляется в русском и других языках. Во французском языке, где оно, так же как и в русском, заимствовано из итальянского, оно обозначает определенные элементы строительной конструкции, но не с внешней стороны здания, а внутри. По-французски *mezzanine* — это небольшой полуэтаж, оборудованный внутри здания между двумя высокими этажами, бельэтаж в театре или антресоль в высоком помещении.

Русское словосочетание *дом с мезонином* позволяет увидеть внешний вид постройки, сооружение особого типа, над средней частью которого возвышается небольшая надстройка. Это имя вызывает в памяти кокетливые московские домики, сохранившиеся кое-где в старых московских кварталах, с семью окнами на фасаде первого этажа, над средней частью которых возвышаются мезонины с тремя окнами на фасаде, или помещицьи усадьбы, имеющие аналогичные внешние очертания.

Переводчик на английский язык учитывает именно внешний признак описываемого предмета. Английское *mansard* — это тоже нечто надстроенное, причем характеризующее как внутренний признак здания (помещение), так и внешний. Но дом предстает совсем иным. Данную замену трудно назвать эквивалентной: *мансарда* и *мезонин* суть различные сооружения, мансарда располагается по всей площади дома. Если провести компонентный анализ данного переводческого случая, то можно заметить, что число совпадающих сем в русском и английском именах невелико. Однако некий минимум общих сем у русского слова *мезонин* и английского *mansard* есть: 1) конструктивная особенность **постройки**; 2) **надстройка** здания, **нечто возвышающееся** над основным корпусом здания. Этот «семантический минимум» и дает переводчику основание использовать для обозначения одного предмета имя другого. Можно ли считать такую замену адекватной? Пожалуй, да. Разумеется, английский читатель не получит возможности познакомиться с особенностями русской архитектуры. Но для того чтобы сообщение выполнило данную когнитивную функцию, переводчику пришлось бы дать описательный перевод названия сооружения или какой-либо комментарий, что противоречило бы реализации основной функции художественного текста — поэтической. У английского читателя, не знакомого со старой русской архитектурой, вряд ли возникли бы какие-нибудь ассоциации при упоминании о данном типе сооружений. То есть эффект, аналогичный тому, какой мог бы вызвать данный образ у русского

читателя, в любом случае достигнут бы не был. Это и позволяет считать утрату малосущественной.

С точки зрения теории переводческих преобразований данная замена предстает именно как дифференциация, ведь значения столкнувшихся в переводе русского и английского слов различаются своими дифференциальными семами, однако оба понятия подчинены понятиям более высокого уровня, т.е. объединены архисемами.

Дифференциацию иллюстрирует еще один пример из того же перевода рассказа Чехова:

Я легко перелез через изгородь и пошел по этой аллее, скользя по еловым иголкам, которые тут на вершок покрывали землю.

*I climbed easily over some railings and made my way along this walk, my feet slipping on the carpet of **pine-needles** which lay an inch thick on the ground.*

Русские еловые иголки в английском переводе превращаются в сосновые. В основе данной транспозиции с изменением дифференциальной семы (переводческая парабола) лежит архисема хвоя. В русском языке словосочетание еловые иголки столь же возможно, как и словосочетание сосновые иголки. Эти словосочетания предполагают соотносительность с различными ситуациями реальной действительности. В английском же языке образ сосновых иголок (*pine-needles*) доминирует над образом еловых иголок. Выражение *сосновые иголки* принимает на себя собирательно-обобщающую функцию обозначения опавшей хвои и сосны, и ели. Английское *pine-needles* оказывается неким речевым штампом, который и используется переводчиком как естественный эквивалент. Данный пример убедительно показывает, что дифференциация в данном случае никак не связана с конкретизацией. Напротив, данный тип дифференциальной транспозиции, скорее, тяготеет к генерализации. Обратимся теперь к другому виду переноса, нередко практикуемому в переводе, а именно метонимии. С точки зрения производимых логических операций над понятиями метонимия существенно отличается от метафоры. Сами понятия об объектах, уподобляемых в ходе метонимического переноса, как и в случае метафорического переноса, оказываются в отношениях внеположенности.

Вернемся к примеру описания римского легата Булгаковым и переводам этого фрагмента текста на английский и французский языки.

Затем перед прокуратором предстал стройный, светлородый красавец со сверкающими на груди львиными мордами, с орлиными перьями на гребне шлема, с золотыми бляшками на портуpee меча, в

зашнурованной до колен **обуви** на тройной подошве, в наброшенном на левое плечо багряном плаще.

*Next to appear before the procurator was a handsome, blond-bearded man with eagle feathers in the crest of his helmet, gold **lion heads** gleaming on his chest, gold studs on his sword belt, triple-soled **sandals** laced up to his knees, and a crimson cloak thrown over his left shoulder.*

*Ensuite se présenta devant le procureur un bel homme à barbe blonde. Des plumes d'aigle ornaient la crête de son casque, des **têtes de lion** d'or brillaient sur sa poitrine, le baudrier qui soutenait son glaive était également plaqué d'or. Il portait **des souliers** à triple semelle lacés jusqu'aux genoux, un manteau de pourpre était jeté sur son épaule gauche.*

В переводах этого фрагмента в результате синекдохи (замены названия части названием целого) *львиные морды* превращаются в *львиные головы*. Данное преобразование вряд ли может быть определено в полном смысле слова как переводческое, так как в английском и французском языках украшения в виде морд животных, т.е. передней части головы, где расположена пасть, традиционно передаются синекдохой — *голова*. Так, во французском языке словом *tête* (*голова*) обозначаются профили, изображенные на медалях, например: *Tête d'une médaille*. В результате только метонимического переноса слово *tête* превращается в обозначение черепа (*Forme de la tête*, букв, **форма головы**; *tête de mort*, букв, **голова мертвого**), лица (*Une tête sympathique*, букв, **симпатичная голова**), выражения лица (*Une tête d'enterrement*, букв, **похоронная голова**), волос (*Chercher des poux dans la tête à qqn*, букв, **искать вшей в голове у кого-либо**), маски (*Un bal de têtes*, букв, **бал голов**), разума (*Une tête pensante*, букв, **думающая голова**), психологического состояния (*Avoir la tête chaude/froide*, букв, **иметь горячую/холодную голову**), человека (*Prendre une chose sur sa tête*, букв, **брать что-либо на свою голову**, т.е. *принимать на себя ответственность*; *Une tête couronnée*, букв, **коронованная голова**) и даже жизни (*L'accusé a sauvé sa tête*, букв, **осужденный спас свою голову**).

Нетрудно заметить, что аналогичные метонимические переносы есть и в русском, и в английском, и в других языках. Разумеется, не все они симметричны. При переводе на русский язык таких, например, выражений, как *une tête sympathique*, *une tête d'enterrement*, *une tête couronnée*, нам придется устранять метонимические переносы французского языка, т.е. нейтрализовывать образные высказывания, придавая им естественную логическую форму — *приятное лицо*, *похоронное выражение лица*, *коронованные особы*.

Английское выражение *the wine went to my head* мы можем передать симметричной метонимической формой *вино ударило мне в голову* (*head ~ голова*), а вот при переводе выражения *blood rushed to his head* мы, пожалуй, осуществим метонимическую трансформацию *кровь бросилась ему в лицо, кровь прилила к лицу* (*head → лицо*). Мы можем передать симметричной метонимией выражение *a clear head* — *светлая голова*, но произведем метонимическую трансформацию выражений *to count in one's head* — *считать в уме* (*head → ум*), *he has a strong head for drink* — *он может много выпить* (*head → свойство человека, его устойчивость к алкоголю*), *on your head be it* — *пусть это будет на твоей совести* (*head → совесть*) и др.

Вспомним фрагмент из повести Мопассана «Пышка», который мы приводили в качестве примера повторной номинации.

«Mais Loiseau dévorait des yeux la terrine de poulet. Il dit: «À la bonne heure, madame a eu plus de précaution que nous. Il y a des personnes qui savent toujours penser à tout». Elle leva la tête vers lui. «Si vous en désirez, monsieur? C'est dur de jeûner depuis le matin». Il salua: «Ma foi, franchement, je ne refuse pas, j'en peux plus. À la guerre comme à la guerre, n'est-ce pas, madame?»»

«Но Луазо пожирал глазами миску с цыплятами. Он проговорил:

— Вот это умно! Мадам предусмотрительнее нас. Есть люди, которые всегда обо всем позаботятся.

Пышка взглянула на него.

— Не угодно ли, сударь? Ведь нелегко поститься с самого утра.

Луазо поклонился.

— Да... по совести говоря, не откажусь. На войне как на вой не, не так ли, мадам?»»

Переводчик осуществляет метонимическую трансформацию: *Elle leva la tête vers lui* (букв, *она подняла к нему голову*) → *Пышка взглянула на него*. Автор оригинального текста обращает внимание на движение головы героини: она поднимает ее, чтобы взглянуть на собеседника, т.е. до того ее голова должна была быть опущена к еде. Переводчик производит одновременно несколько трансформационных операций: 1) *она подняла к нему голову* → *она подняла на него глаза* (метонимический перенос); 2) *она подняла на него глаза* ≈ *она устремила на него глаза* ≈ *она взглянула на него* (семантическое перераспределение). Он не показывает движение головы, но описывает действие глаз, которые так и не возникают в русском тексте, они избыточны в связи с тем, что глагол *взглянуть* содержит в себе сему *глаза*, ведь *взглянуть* — это *устремить глаза*.

Рассмотрим другие случаи переводческой метонимии, для чего обратимся к фрагменту из рассказа Хемингуэя «Белые слоны».

The girl looked at the ground the table legs rested on.

Девушка посмотрела вниз на ножку стола.

The girl looked at the bead curtain, put her hand out and took hold of two of the strings of beads.

Девушка взглянула на занавес и, протянув руку, захватила две бамбуковые палочки.

В первом случае переводчик избирает ножку стола в качестве объекта, на который смотрела девушка. У автора оригинала девушка смотрела скорее на пол, на то место, где стояли ножки стола. Но такая неуклюжая парафраза «место, где стояли ножки стола», справедливо кажется переводчику неприемлемой для художественного текста. Поэтому переводчик производит метонимическую трансформационную операцию, и в тексте перевода возникает *ножка стола*. Переводчик уходит и от формы множественного числа *legs* → *ножки*. И эта трансформация справедлива, так как в противном случае создалось бы впечатление, что взгляд девушки рассеян. Но переводчик понял из оригинала, что ее взгляд был сосредоточен, как у людей, которые напряженно думают о чем-то другом.

Во втором примере мы видим, что *две ниточки бамбуковой занавески* превращаются в переводе в *две бамбуковые палочки*. Здесь мы снова встречаемся с переводческой синекдохой — вместо *нитей бамбуковых палочек* (целое) в переводе возникают только *палочки* (часть). Видимо, переводчик посчитал, что понятие *бамбуковая нить* оказывается размытым, его содержание не совсем ясно. Парафраза *нить бамбуковой занавески* — неуклюжа и неуместна, ведь в тексте уже говорится о том, что она смотрела на эту занавеску, поэтому и происходит синекдохическая трансформация.

Все объекты, которые фигурируют в приведенных выше примерах, отражены в понятиях, находящихся друг с другом в отношении внеположенности. В самом деле, не может быть голова глазами, ножка стола — полом и т.п. Однако они возможны не только в силу образности человеческого мышления, но и потому, что внеположенные понятия могут замещать друг друга в результате довольно сложных логических операций, но уже не с понятиями, а с суждениями, и представлять собой результат силлогизмов, т.е. умозаключений. Такие логические операции вполне возможны как в пределах системы понятий, выраженных одним языком, так и при переходе от одной лексико-понятийной системы к другой, т.е. в переводе. Переводчик, столкнувшись с понятием, которое по тем или иным причинам не может быть эквивалентно передано лексическими средствами переводящего языка, производит транс-

формацию понятия по одной из описанных моделей, а затем облекает это новое понятие в соответствующую языковую форму.

Мы видели также, что метонимические трансформационные операции могут вестись в двух направлениях: переводчик либо осуществляет собственный метонимический перенос (*strings of beads* → *beads* ≈ *бамбуковые палочки*), либо, напротив, **нейтрализует** авторскую метонимию, заменяя менее строгое понятие более строгим, т.е. с содержанием, более соответствующим объекту (*un visage sympathique* → *une tête sympathique* [внутриязыковая синекдоха] ≈ *приятное лицо*).

В некоторых случаях метонимическая трансформационная операция имеет целью уточнение описания. Это происходит тогда, когда в исходном языке метонимический перенос настолько закрепился в сознании носителей языка, что уже и не воспринимается как таковой.

Так, французское высказывание *Madame Colette examina l'heure à son poignet* (*M. Brice. Brigade mondaine. La panthère des palaces.*) содержит сообщение о том, что некая мадам Колет внимательно посмотрела на время на своем запястье. Во французском высказывании мы видим стертый, т.е. закрепившийся в языке, метонимический перенос: *на запястье у мадам Колет были наручные часы, которые и показывали время*. Метонимия, привычная для французского языкового сознания, оказывается совершенно неприемлемой для русского. Это и обуславливает трансформацию, устраняющую метонимию:

Мадам Колет пристально посмотрела на часы на руке.

Рассмотрим первую фразу из романа «Мастер и Маргарита» — «5 час жаркого весеннего заката **на Патриарших прудах** появилось двое граждан» и ее переводы на разные языки:

— английский: «*One hot spring evening, just as the sun was going down, two men appeared at Patriarch's Ponds*».

— немецкий: «*Aneinem heissen Frühlingsabend erschienen bei Sonnenuntergang auf dem Moskauer Patriarchenteichboulevard zwei Männer*».

— французский: «*C'était à Moscou au déclin d'une journée printanière particulièrement chaude. Deux citoyens firent leur apparition sur la promenade de l'étang du Patriarche**».

* Не следует обращать внимание на то, что в немецкой и французской версиях возникает в том или ином виде топоним Москва. Дело в том, что в разное время разными издательствами были опубликованы разные варианты романа. Один из вариантов содержит первую фразу в следующем виде: «Однажды весной, в час небывало жаркого заката, в Москве, на Патриарших прудах, появились два гражданина». Переводчики могли основываться либо на одном, либо на другом варианте.

— чешский: «*V dusném jarním podveceru se vypořili na Patriaršich rybnicích dva muži*».

В русском языковом сознании выражения *на пруду*, *на море*, *на реке* уже давно не воспринимаются как метонимические формы. Все понимают, что быть *на пруду* — это не только находиться на самой глади воды, но и на берегу, рядом с прудом. Аналогичным образом воспринимается, видимо, это понятие и носителями английского и чешского языков. Они не производят никакой трансформации понятия *на Патриарших прудах*. При сравнении русского текста с немецким и французским переводами эта стертая метонимия отчетливо проявляется. В немецкой и французской версиях переводчики устраняют двусмысленное понятие и нейтрализуют метонимию. У них возникает *бульвар Патриарших прудов* или *набережная Патриарших прудов*. Данные трансформационные операции обусловлены асимметрией лексико-понятийных систем языков. Французский и немецкий языки описывают действительность иначе, нежели русский и другие языки, приведенные в качестве примеров. В них четко разделяется то, что происходит на воде, и то, что происходит около воды. Интересный пример обратной трансформации, т.е. собственно метонимии, в обозначении данного фрагмента действительности мы обнаруживаем в переводе на русский язык названия рассказа Мопассана «*Sur l'eau*» (букв. *на воде*), где речь идет о любителе гребного спорта, который находился *всегда у воды, всегда на воде, всегда в воде* (*toujours près de l'eau, toujours sur l'eau, toujours dans l'eau*). Этот человек рассказывает историю, которая с ним приключилась, когда он однажды плыл на лодке по реке, т.е. находился на воде. В переводе на русский язык рассказ называется «*На реке*». Переводчик предпринимает метонимическую трансформацию именно потому, что русское выражение *на реке* включает в себя оба метонимически связанных понятия: *на воде* и *у воды*.

Рассмотрим еще один пример дифференциации, которая может быть квалифицирована как метонимическая замена.

В конце ноября, в оттепель, часов в девять утра, поезд Петербурго-Варшавской железной дороги на всех парах подходил к Петербургу (Достоевский. Идиот).

At about 9 o'clock one morning in late November, during a thaw, a train on the St. Petersburg-Warsaw railway was approaching St. Petersburg at full speed.

На всех парах — at full speed.

В английском переводе происходит стилистическая нейтрализация: образное выражение в русском тексте, в основе которого лежит перенос причинно-следственного характера, что можно

рассматривать как отношение смежности, т.е. метонимию (количество пара — причина, скорость — следствие), заменяется формой прямого выражения скорости. Приведем пример из перевода рассказа испанского писателя Камило Хоце «Галисиец и его квадратилья» (*Gallego y su cuadrilla*): «*El Gallego pide permise y se queda en camiseta*» — «Галисиец, попросив разрешения, снимает куртку».

В испанском высказывании содержится информация о том, что персонаж просит у публики разрешения остаться в рубашке. Такое высказывание представляется переводчику недостаточно логичным: как можно остаться в рубашке, если до того матадор был в куртке? Переводчик восстанавливает логическую последовательность действий и заменяет «остаться в рубашке» на «снять куртку». Данный пример в сочетании с примерами модуляций при переводе с русского языка на английский показывает интересную закономерность переводческих решений: переводчики независимо от того, с какой парой языков они работают, часто стараются быть более логичными, более полными, чем сам автор. Иначе говоря, на первом, герменевтическом этапе перевода, выявляя смыслы, зашифрованные в тексте оригинала, переводчик строит для себя некую объективную, нейтральную модель описываемой в тексте ситуации. В этой модели восстанавливаются все логические связи, существующие между действующими в той или иной референтной ситуации актантами и сирконстантами. Затем, на втором этапе уже при создании текста на языке перевода, часть этих связей оказывается выраженной, т.е. эксплицированной.

Отношения внеположенности понятий иногда выходят за рамки метафорических или метонимических переносов.

Приведем еще один пример уточняющей метонимии. Вновь обратимся к рассказу Моэма «Источник вдохновения». Миссис Булфинч предлагает проводить гостя до парадного, сопровождая свое предложение следующим объяснением: «*One has to be careful of the carpet if one doesn't exactly know where the holes are*». В переводе на русский язык это объяснение выглядит следующим образом: «Там дорожка рваная. Недолго и споткнуться». Переведенное буквально английское высказывание могло бы выглядеть так: «Тот, кто не знает точно, где дырки, должен быть осторожен с ковром». Переводчик уточняет, что дырки были в ковре, но они могли быть и в полу, так как речь идет об очень ветхом жилище, т.е. прикрыты ковром, ведь слово *holes* вполне может обозначать и то и другое. Переводчик снимает двусмысленность английского выражения и переносит дыры на ковровую дорожку, хотя такие дыры посетитель и сам смог бы увидеть, просто глядя себе под ноги.

В этом же произведении мы встречаемся еще с одним примером использования внеположенных понятий. Один из персонажей,

мистер Форрестер, одет в брюки, расцветка которых определена как *pepper-and-salt*, т.е. *брюки в черную и белую крапинки*. Во французском языке аналогичная метафора (*poivre et sel*) обозначает *черные волосы с проседью*. Сочетание белых и черных крапинок создает впечатление серого цвета. Переводчик «стирает» метафору и предлагает более строгое понятие — серые брюки, но неожиданно добавляет «в полоску». Брюки в крапинку превращаются в брюки в полоску, а персонаж начинает напоминать традиционно «Дядю Сэма» в полосатых брюках, хотя автор показывает его совсем иначе.

Такая трансформация, в процессе которой понятие, содержащееся в оригинальном тексте, заменяется внеположенным понятием, скорее, может быть отнесена к переводческим ошибкам, деформирующим систему смыслов оригинала, так как в этом случае объекту приписывается признак, которым он не обладает.

Однако внеположенные понятия довольно часто встречаются при сравнении текстов оригинала с переводом. Это свидетельствует о том, что переводчики активно используют внеположенные понятия для создания метафор или выбора метафорического обозначения, уже закрепившегося в языке перевода, для обозначения тех или иных понятий. Но в метафорах, построенных только на внеположенности, отношения между понятиями иные, нежели в метафорах, построенных на перекрещивании. В метафоре с перекрещиванием понятий, как мы видели, внеположенные понятия (*человек — заяц*) оказываются в пересекающейся области не между собой, а с третьим понятием, не покрывающим полностью их объемов. В метафоре, построенной на отношении внеположенности, третье, объединяющее понятие обозначает предметную область, т.е. класс, полностью покрывающий объемы внеположенных понятий.

Рассмотрим следующие примеры из того же рассказа Моэма:

Now I see what a gulf separates us, she said... There is an abyss between us.

Теперь я вижу, какая пропасть нас разделяет, — сказала она. — Мы живем на разных планетах.

Эти два высказывания говорят об одном и том же — о невозможности преодолеть нечто, что их разделяет. Вторая фраза является усилением первой: степень разделения нарастает. В английском тексте мы видим последовательное использование метафор, традиционно обозначающих это *нечто разделяющее* — *gulf* (*залив, пропасть*) = *abyss* (*пропасть, бездна*). В переводе понятие «пропасти» сохраняется в первом случае *gulf ~ пропасть*. Во втором высказывании переводчик также усиливает степень разделения, но *бездна* после *пропасти* кажется ему не способной выразить это нараста-

ние, и он использует метонимическую конструкцию, закрепившуюся в русском языке: *жить на разных планетах* значит быть разделенным огромным, непреодолимым расстоянием (метонимический перенос: две планеты → расстояние между ними). Все эти понятия находятся в отношении внеположенности, но все они входят в один класс: нечто, что создает непреодолимое препятствие.

Внеположенность понятий не позволяет переводчику добиться эквивалентности, так как при подобных переносах референты исходного высказывания и переводного не совпадают. Но эти референты объединяются в некую предметную область, которая и составляет основу их взаимозаменяемости.

Частными случаями отношения внеположенности понятий являются отношения контрарности и контрадикторности. Эти подтипы отношений между понятиями также лежат в основе некоторых трансформационных операций.

§ 10. Отношения контрарности и контрадикторности. Антонимические преобразования

Особый интерес для теории перевода представляют частные случаи отношения внеположенности — контрарность и контрадикторность. Эти отношения связывают между собой понятия, в содержании которых есть взаимоисключающие признаки. Степень противоположности признаков может быть различной. Контрарностью называют отношение между такими понятиями, которые имеют предельно противоположные признаки. Контрарность объединяет понятия, фиксирующие два предельных класса в некотором упорядоченном множестве, часто на одной шкале оценки. Так, контрарными будут понятия *умный* и *глупый*, *красивый* и *уродливый*, *горячий* и *холодный*. Между этими понятиями на шкале оценки могут располагаться иные понятия, обозначающие не предельные, а промежуточные классы, например: *горячий* — *теплый* — *тепловатый* — *прохладный* — *холодоватый* — *холодный*.

В переводческой практике учет отношения контрарности оказывается важным при выборе синонимов. Может быть предложена следующая процедура выбора эквивалента, основанная на контрарности. Переводчик строит более или менее четко определенную шкалу оценок, разместив между некоторыми заданными понятиями, отражающими противоположные признаки, серию промежуточных понятий, с тем чтобы уяснить, какое из них оказывается ближе к понятию исходного текста, принятому за одно из полярных. Максимальная близость и определяет его выбор. В качестве иллюстрации приведем пример синонимической замены. В переводе французского высказывания *La lumière du couchant*

rougit la campagne мы предложили сделать синонимическую замену *красный* → *розовый* в силу того, что расположение в одном высказывании в непосредственной близости глагола *окрашивать* и прилагательного *красный* нежелательно: *Свет заходящего солнца окрасил деревню в розовый цвет*. Для выбора этого синонима была построена условная шкала оценки цвета *красный* — *белый*, на которой оказались размещенными промежуточные понятия: **красный** — *красноватый* — *розовый* — *розоватый* — *светло-розовый* — *светлый* — **бесцветный**. Возникает закономерный вопрос, почему в качестве противоположного было выбрано понятие *бесцветный* а не, скажем, *белый*, *зеленый* или *черный*. Выбор контрарного понятия подсказан контекстом, т.е. самой описываемой предметной ситуацией. Днем солнце не окрашивает предметы на земле, они не изменяют своих цветов. Окрашивание начинается с заходом солнца.

На этой шкале мы сразу же отбрасываем первое промежуточное понятие *красноватый*, расположенное непосредственно за полярным *красный*, так как в нем тоже есть мешающая нам морфема *крас*, и останавливаемся на следующем за ним — *розовый*.

Разумеется, наш выбор шкалы оценок весьма субъективен и условен. Неопределенность и субъективность шкалы оценок между контрарными понятиями, ее зависимость от контекста отмечается многими логиками. Поэтому некоторые исследования по логике ее вовсе не рассматривают. Но в речи, особенно в речи художественной, этот тип отношений во всей своей субъективности и неопределенности встречается довольно часто. На нем построены такие стилистические фигуры, как оксюморон и антитеза. Авторы нередко выбирают в качестве контрарных самые неожиданные понятия, поражая воображение читателя. В качестве иллюстрации контрастирующих элементов, расположенных на полюсах оценочной шкалы, в художественной речи нередко приводят пушкинские строки, в которых поэт дает характеристики Онегину и Ленскому:

Они сошлись. Волна и камень,
Стихи и проза, лед и пламень
Не столь различны меж собой¹.

Интересный пример переводческого преобразования, в котором проявляются отношения контрарности, мы обнаружили в переводе на русский язык названия французского фильма «*A la folie, pas du tout*» (букв. *До безумия, вовсе нет*). Это высказывание представляет собой финальную часть французской считалки, напоминающей русскую «*любит — не любит...*» Французская счи-

См., напр.: *Свинцов В.И.* Указ. соч. С. 48.

талка построена таким образом, что в ней промежуточные понятия расположены по нарастающей: «*Je t'aime un peu* (я тебя люблю немножко), *beaucoup* (очень), *passionnément* (страстно), *à la folie* (безумно), *pas du tout* (совсем нет). За самым сильным, полярным понятием о высшей степени любви — *à la folie* — сразу идет контрарное понятие — *pas du tout*.

Переводчик правильно понял предметную ситуацию, выведенную во французском высказывании, — это фрейм «гадания о любви», и попытался найти формы, закрепленные русской речевой традицией за этим фреймом. Найдя считалку «любит — не любит...», которая построена в виде серии контрарных понятий, он выбирает в качестве эквивалента французскому названию фильма первую оппозицию контрастов, а именно «любит — не любит...» С таким названием французский фильм и пошел в прокат в России. Эквиваленция, предпринятая переводчиком, оказалась весьма удачной, хотя и не смогла в полной мере передать смысл «трагической развязки», угадываемой во французской считалке.

Несколько иначе выглядит логическое отношение контрадикторное™. Контрадикторность связывает между собой понятия, если одно из них содержит признаки, которые подвергаются отрицанию в содержании другого. Этот тип отношения внеположенности не предполагает выделения полярных классов. Для того чтобы составить оппозицию контрадикторных понятий, достаточно осуществить операцию логического отрицания. Если мы имеем какое либо понятие *P*, то контрадикторным окажется понятие *не-P*. В речи логическому отношению контрадикторности соответствует антонимия, а в переводческой практике — так называемый **антонимический перевод**.

Анализ переводов показывает, что антонимический перевод является довольно распространенным типом трансформационных операций. Разумеется, антонимический перевод — это средство достижения эквивалентности. Поэтому антонимический перевод выполняется по формуле двойного отрицания, двойной контрадикторное™. Допустим, что в тексте оригинала использовано понятие *P*. Переводчик по тем или иным причинам, о которых мы скажем чуть позднее, в качестве его эквивалента рассматривает понятие *Q* ($Q \equiv \text{не-P}$). Он производит операцию логического отрицания над этим вторым понятием *не-Q*. Таким образом, логическая формула антонимического перевода может быть представлена следующим образом: $P \equiv \text{не-Q}$, где $Q \equiv \text{не-P}$.

Причины, вызывающие необходимость антонимического перевода, различны. Антонимический перевод может быть обусловлен асимметрией лексико-семантических систем, проявляющейся

в том, что какое-либо понятие не имеет средств выражения в одном из языков, сталкивающихся в переводе. Например, английскому глаголу *keep off* в русском языке могут соответствовать глаголы противоположных значений с отрицанием *не подпускать близко*: *the police kept the fans off the pitch* — *полиция не подпускала болельщиков к полю*; *keep off the grass* — *по газонам не ходить*. Такие антонимические замены не вызывают особых трудностей, так как зарегистрированы в словарях.

Выбор антонимической формы может быть продиктован узусом, т.е. привычным употреблением в речи тех или иных форм. Приведем в качестве примера несколько фрагментов из перевода «Мастера и Маргариты» на английский и французский языки.

1. *Невысокая стена белых тюльпанов* — *A low wall of white tulips* — *Un petit mur de tulipes blanches.*

2. *Нет, мало, мало* — *No, not enough, not enough* — *Non, non, ce n'est pas assez.*

3. *Молчу, молчу* — *I say no more, I say no more* — *Je me tais, je me tais.*

Мы видим, что в первом случае и английский и французский переводчики производят антонимическую замену, трансформировав понятие, в котором отрицается признак большой высоты, в противоположное: *невысокий* —» *низкий, маленький*. Во втором примере, наоборот, в переводе осуществляется отрицание признака, противоположного тому, который есть в содержании исходного понятия: *мало* -» *немного*. В третьем примере антонимическое преобразование предпринимает только переводчик на английский язык.

В переводе рассказа испанского писателя Камило Хосе «Галисиец и его квадрилья» (*Gallego y su cuadrilla*) читаем фразу: *El Gallego se callo*. Испанский глагол *callarse* имеет значение *замолчать*. Но переводчик осознает, что предшествующая реплика принадлежит другому персонажу. А раз галисиец до того молчал, то он и не мог замолчать. Поэтому переводчик считает логичным использовать в переводном тексте слово, более соответствующее ситуации, — *не ответил*, хотя в этом случае возможно использование глагола несовершенного вида *молчать*, т.е. без приставки, свидетельствующей о начале действия: *галисиец молчал*.

Этот пример иллюстрирует еще один важный аспект антонимического перевода. Переводчик связывает противоположные понятия логической связкой *следовательно*. Если персонаж молчал, значит (следовательно), он не ответил.

Отношение контрадикторности проявляется при сопоставлении некоторых пословиц и поговорок, которые могут использоваться переводчиками, предпринимающими эквиваленцию, на-

пример: *нет худа без добра — every cloud has a silver lining; не верь ушам, а верь глазам — il vaut mieux se fier à ses yeux, qu'à ses oreilles*. Особый интерес представляет антонимическое преобразование, обусловленное разным видением мира, находящим свое отражение в языках. В «Собачьем сердце» есть фрагмент, описывающий знакомство Шарика с профессором Преображенским. Там есть два высказывания, расположенные относительно близко друг от друга:

1. «Чувствую, знаю, в правом кармане шубы у него колбаса».
2. «Загадочный господин наклонился ко псу, сверкнул золотыми ободками глаз и вытащил из правого кармана белый продолговатый сверток».

Мы видим, что в обоих высказываниях автор говорит о правом кармане профессорской шубы. В одном из переводов на английский язык читаем:

1. «I feel it, I know it — in the *left pocket* of his fur coat there is a stick of salami».
2. «The mysterious gentleman bent over the dog and... pulled from his *right-hand pocket* a long, white packet».

В первом высказывании правый карман превращается в левый, а во втором — в карман у правой руки. Это удивительное явление объясняется тем, что первое высказывание относится к внутренней речи пса, который видит приближающегося к нему человека и чувствует запах, который доносится до него с левой (для пса) стороны. Второе высказывание принадлежит автору, описывающему действия профессора. Это описание объективно. Но, чтобы избежать двусмысленности, переводчик использует не простую форму *right* — *правый*, а *right-hand* — *у правой руки профессора*. Таким образом, английское видение мира отличается от русского. То, что несущественно для русского мироощущения, оказывается важным для английского. Читая русскую фразу, мы даже не заметили ее нелогичности, но нелогичность оказалась неприемлемой для англичанина.

Следует подчеркнуть, что антонимический перевод возможен только тогда, когда переводчик оперирует контрадикторными понятиями, и невозможен при оперировании полярными классами контрарных понятий. Контрарным понятиям в речи также соответствуют антонимы, в частности, те, что обозначают противоположную направленность действий, признаков и свойств (*открыть* — *закрыть*, *зажигать* — *гасить*, *входить* — *выходить* и т.п.). Понятия, обозначенные этими антонимичными парами, не могут оказаться эквивалентными при проведении логической операции отрицания. Понятие *открыть* не эквивалентно понятию *не закрыть*.

Таким образом, различие контрарности и контрадикторности оказывается полезным для теории перевода не только для построения условной шкалы оценки между контрарными понятиями, помогающей найти синоним на некоторой шкале оценок. Оно показывает также, что контрарные понятия, находящиеся на полюсах шкалы, не могут быть использованы для антонимического перевода. Умение отличать контрарные понятия от контрадикторных может уберечь переводчика от ложных трансформаций.

Итак, мы попытались показать, каким образом известные типы логических отношений между понятиями могут составить основу для объяснения механизма переводческих преобразований. Типология переводческих преобразований, построенная на единых логических основаниях, позволяет объединить между собой одни трансформационные операции и отделить их от других. Представленные типы не исчерпывают всего многообразия переводческих трансформаций, однако они достаточны для того, чтобы дать общую картину процессов переводческого преобразования системы смыслов, заключенной в исходном тексте. Более подробно механизм перевода может быть рассмотрен в рамках частных теорий перевода каждой конкретной пары языков.

В этой главе мы рассмотрели переводческие операции с общими понятиями, но для теории перевода не меньший интерес представляют и операции с единичными понятиями.

Глава 7

ОПЕРАЦИИ С ЕДИНИЧНЫМИ ПОНЯТИЯМИ. ПЕРЕВОДЧЕСКАЯ ОНОМАСТИКА

Единичными называют понятия, в объем которых входит только один объект. К единичным именам относятся, в частности, имена собственные, которые, несмотря на внешнюю простоту, нередко заставляют переводчиков задуматься над тем, какой выбрать эквивалент для их передачи на языке перевода. Во всяком случае транскрипцией или транслитерацией (хотя выбор между транскрипцией и транслитерацией тоже требует обоснованного решения) дело не ограничивается.

§ 1. Фонетические модуляции в переводе антропонимов

Рассмотрим пример элементарной, на первый взгляд, переводческой операции — передачи имени собственного в переводе. Допустим, в исходном тексте на одном из европейских языков

встречаем имя собственное *Stern* как фамилию человека. Переводчик строит свой виртуальный объект, который включает по меньшей мере две смысловые оппозиции:

- 1) имя немецкое или английское;
- 2) имя значащее или незначащее.

Под именем «значащим» следует понимать такие имена собственные, которым в конкретном тексте автор придает дополнительный смысл на основе внутренней формы слова. Такими значащими именами собственными оказываются, например, так называемые «говорящие фамилии».

Данные две оппозиции предполагают выбор из четырех вариантов виртуального объекта:

- 1) немецкое имя незначащее;
- 2) немецкое имя значащее;
- 3) английское имя незначащее;
- 4) английское имя значащее.

Если переводчик строит объект (1), то его трансформация будет основана на том, что немецкой букве *S* чаще всего в русском языке при транскрипции соответствует буква *Ш*, и виртуальный объект на поверхностном уровне примет форму *Штерн*.

Если переводчик, поняв некие заложенные в форме слова смыслы, построит виртуальный объект (2), то в переводе можно ожидать сноски «*Штерн*, что означает "звезда"». Соответственно объект (3) предполагает форму *Стерн*, а объект (4) — ту же форму со сноской: «*Стерн*, что означает "строгий, суровый"», или же введение столь же «говорящего» имени, допустим, *Суровый*, если речь идет не о фамилии, а о кличке.

Приведем пример из реальной переводческой практики. Героиню одного немецкого романа зовут *Lila*. В современной практике перевода на русский язык имен собственных принята норма транскрипции, т.е. передачи звуковой формы иностранного имени, максимально приближенной к форме языка оригинала. В немецком языке данное имя должно звучать как [lila], что соответствует форме [л'и ла] в русском, т.е. с твердым {л} во втором слоге — [ла]. Переводчик же уподобляет немецкое имя русскому *Лиля* (уменьшительному от некоторых полных женских имен *Лиля*, *Елизавета*, *Элеонора* и др. в зависимости от индивидуальных звуковых ассоциаций и вкусов). Подобное уподобление вряд ли целесообразно, так как создает неправильное представление о взаимозаменяемости имен собственных в разных культурах. Тем самым оно стирает культурные различия, усредняет, нивелирует разные культуры.

В западных языках также отмечается тенденция обозначения имен в той форме, в которой они приняты в языке оригинала.

Так, французы, которые, как отмечал еще Пушкин, «долго пренебрегали словесностью других народов», в устной речи, а соответственно и в устном переводе, использовали офранцуженные формы, т.е. произносили иностранные имена исходя из норм французской фонетики. Следует отметить, что в языках, использующих латинский алфавит, имена собственные в письменной речи не изменяют, как правило, своей графики. Так, в имени *Чарли Чаплин* — *Charlie Chaplin* последний слог *in* произносился в соответствии с французскими правилами чтения как носовой звук [ê]. Сейчас при произнесении этого имени сохраняется в последнем слоге гласный звук [i]. Одним из свежих примеров является имя террориста № 1 *Бен Ладена*, в латинизированном написании — *Ben Laden* — произносится именно [ben laden], хотя сочетание букв *en* по сложившимся во французском языке правилам чтения должно произноситься как носовой звук.

Особую осторожность приходится проявлять переводчику, когда он сталкивается с иностранными именами собственными, имеющими уже традиционно сложившиеся формы перевода. В этом случае перед переводчиком встает проблема выбора: либо дать новый, более точный вариант перевода, основываясь на транскрипционном подходе, либо оставить старую, менее точную, но уже знакомую, общепринятую форму. Выбор переводчика должен быть продиктован степенью освоенности того или иного имени. Во всяком случае у читателя переводного произведения не должно возникнуть представления, что речь идет о каком-то ином явлении.

Так, русскому человеку известно имя немецкого поэта *Генриха Гейне* [Heine]. По современным нормам транскрипции с немецкого языка его фамилия по-русски должна звучать как *Хейне*. Но имя немецкого поэта и публициста слишком хорошо известно в России именно в традиционном варианте. Именно так оно обозначено в многочисленных изданиях его произведений на русском языке. На русском языке написано множество работ об этом немецком поэте, где его имя называется в традиционном виде. То же самое можно сказать о немецком философе *Гегеле* [Hegel]. Но менее известные немецкие имена на русском языке называются по-разному. Немецкого графика и карикатуриста начала XX в., однофамильца поэта именуют по-русски и *Гейне* и *Хейне*. Аналогичная неустойчивость в воспроизведении в русском языке немецких имен собственных отмечается и в таких формах, как [Hebbel] *Хеббель* — *Геббель* (Кристиан Фридрих, немецкий драматург), [Heumans] *Хейманс* — *Гейманс* (Корней, бельгийский физиолог) и во многих других.

Неверные решения иногда принимаются переводчиком, когда он переносит закономерные транскрипции, принятые для одной

пары языков, на иную пару языков. Так, например, в русском языке слова, заимствованные из немецкого языка, и немецкие фамилии, начинающиеся на согласные [st], традиционно принимают форму [шт]: *Штейн* [Stein], *Штейнер* [Steiner], *Штейниц* [Steinitz], *Штраус* [Strauss] и т.п. Аналогичные по графической форме имена встречаются и в других языках, например в английском или французском. Автор известной книги по теории и истории перевода английский исследователь *Стейнер** ошибочно получает иногда в работах на русском языке немецкое имя *Штейнер*, хотя есть в русском языке верные прецеденты транскрибирования имен, начинающихся на данное сочетание согласных, например *Стейнбек* [Steinbeck], *Стейхен* [Steichen], *Стейн* [Stein] и др. В русском языке у английских имен иногда, правда, отмечается смешение гласных [a] и [э], ср.: *Стейн* и *Стайн* от [Stein].

Французский этнограф *Левй-Строе* [Lévi-Strauss] иногда становится в русскоязычной литературе *Левй-Страусом*, видимо, по ассоциации с *Оскаром Леви-Страусом* [Lévi-Strauss], американцем баварского происхождения, начавшим в 1853 г. производить и продавать золотоискателям штаны из грубой полотняной ткани — джинсы, а также с известной маркой джинсов, или даже на немецкий манер *Левй-Штраусом*.

Выбор правильной формы не всегда идет по устойчивой модели перехода от одного языка к другому, поэтому переводчику для перевода имен собственных следует обращаться к справочным материалам. Перевод фрагмента романа Булгакова «Мастер и Маргарита» на сербский язык привлекает внимание еще к одной интересной проблеме перевода имен собственных, а именно выбора способа перевода и сохранения некоторых атрибутов внешней формы оригинальных имен.

В романе выведен персонаж с иностранным для русского языка именем «Азазелло». В форме этого слова угадывается пародия на итальянские имена. В русском языке для передачи иностранных имен установилась традиция смешанного перевода способом транскрипции в сочетании с транслитерацией, когда удвоенные согласные оригинального имени передаются удвоенными согласными в русских интерпретациях имен. Например, ирландец *Биггар* (Biggar), итальянцы *Биджаретти* (Bigiaretti), *Боккаччо* (Boccaccio), *Боттичелли* (Botticelli), американец *Биллингс* (Billings), словак *Ботто* (Botto), африканец *Бокасса* (Bokassa) и даже французы (известно, что во французском языке удвоенные согласные произносятся как один звук) *Бразза* (Brazza), *Брессон* (Bresson) и многие другие сохраняют удвоенные согласные в русских версиях.

* Иногда его называют по-русски Стайнером, что еще раз подтверждает сложность операций с единичными понятиями.

В сербском переводе мы обнаруживаем форму *Азазело*, т.е. с устранением одной из удвоенных *л*. Известно, что в сербском языке нет удвоенных согласных. Поэтому переводчик и передает иностранное имя в соответствии с языковой нормой переводящего языка.

Таким образом, перевод имен собственных с русского языка на сербский не потребует изменения формы имени, если в нем есть удвоенные согласные. Это касается главным образом имен иностранного происхождения (например, *Рокоссовский*), а также иностранных имен, которые могут встретиться в русском оригинальном тексте.

Сложнее окажется вопрос выбора формы, если придется переводить имена, заимствованные из какого-либо третьего языка, с сербского на русский. Переводчик должен будет искать оригинальную форму имени в том языке, где оно появилось, и «переводить» ее уже не с сербского, а с иного языка, руководствуясь традициями передачи форм имен собственных, сложившимися в практике русской ономастики.

§ 2. Дублетные обозначения. Короли и люд

Довольно интересным случаем оказывается наличие в языке не одной, а нескольких моделей для перевода одних и тех же имен. Наличие нескольких моделей ставит перед переводчиком задачу выбора, и не всегда эта задача решается успешно.

Начнем с примеров переводческой ошибки.

Один из героев романа Вирджинии Вульф «Миссис Дэлловуэй» носит вполне распространенное имя *Джозеф*. В переводе Джозеф становится *Иосифом*, хотя английское имя Джозеф хорошо знакомо русскому читателю, передавать его русифицированной формой нет никакой необходимости. Форма *Джозеф* так же хорошо склоняется по-русски, как и форма *Иосиф*, соответственно ее использование в тексте не вызывает дополнительных трудностей в построении высказываний самой разной структуры. Русификация лишь устраняет национальную окраску имени. Еще один пример. Некоторое время тому назад у входа в 1-й корпус гуманитарных факультетов МГУ, где расположена библиотека Французского университетского колледжа МГУ, основная коллекция которой была подарена фондом «Ашет» [Fondation Hachette], висела вывеска: *Библиотека имени Людовика Ашетта*. Вывеска вызывала некоторое недоумение у лиц, знакомых с историей Франции: кто та неизвестная коронованная персона, чье имя присвоили университетской библиотеке? На самом деле речь шла об основателе одной из старейших и крупнейших издательских групп Па-

рижа Луи Ашете. Но в сознании русского человека имя Людовик ассоциируется только с монархами.

В русской традиции передачи французских имен собственных сложились две модели: одна — для именованья коронованных персон, а другая — для всех остальных, поэтому одно и то же французское имя собственное может звучать по-русски различно. Коронованные персоны будут носить имена, восходящие к немецким аналогам, а все остальные — просто транскрибированные по законам того времени, когда они вошли в русский язык.

Так, французское имя *François* будет звучать как Франциск, если речь идет о короле Франции (*François Ier* — *Франциск Первый*), и как *Франсуа*, если речь идет о таком известном писателе, как *Франсуа Мориак* (*François Mauriac*).

Аналогичные отношения устанавливаются для целого ряда французских имен: *Charles* (*Charles V le Sage* — *Карл V Мудрый*, но *Charles de Gaulle* — *Шарль де Голль*); *Auguste* (*Auguste* — *Август* (император), но *Auguste Rodin* — *Огюст Роден*); *Antoine* (*Antoine* (*Marc*) — *Антоний* (*Марк Антоний*), но *Antoine de Saint-Exupéry* — *Антуан де Сент-Экзюпери*); *Henri* (*Henrie IV* — *Генрих IV*, но *Henri Barbusse* — *Анри Барбюс*); *Louis* (*Louis XIV* — *Людовик XIV*, но *Louis Pasteur* — *Луи Пастер*).

То же самое происходит и в других языках. Английское имя [William], звучащее обычно по-русски как *Вильям* (устаревшая норма) или *Уильям*, превращается в немецкое имя *Вильгельм* [Wilhelm], когда речь идет об английском короле, например *Вильгельм I Завоеватель* [William the Conqueror], а иногда о нидерландском короле, например *Вильгельм II* (*Фредерик Георг Лодевейк*), хотя по-голландски его имя звучит *Биллем* [Willem]. Итальянское имя *Джованни* превращается в *Иоанн*, когда называют одного из пап католической церкви, также *Иоанном* называют и французского короля с именем *Жан*, например *Иоанн II Добрый* [Jean II le Bon], и английского с именем *Джон*, например *Иоанн Безземельный* [John Lackland]. Особые модели используются русским языком по отношению к испанским и португальским монархам. Им оставляют имена в том виде, в каком они звучат, когда речь идет о простых людях. Так, имена испанского короля (*Хуан Карлос* [Juan Carlos]) и испанского писателя (*Хуан Мануэль* [Juan Manuel]) по-русски звучат одинаково. Такое же явление можно наблюдать и в португальских именах. Португальские короли, носящие имя [Joao], по-русски обозначаются как *Жуан*.

Английское имя *Джордж*, например *Джордж Вашингтон* [George Washington], превращается в *Георг*, когда называют королей; *Генри* [Henry] становится *Генрихом*, а *Джеймс* [James] — *Яковом*. Подобные примеры можно продолжить.

§ 3. Передача имен античных героев

Еще одну переводческую проблему представляют собой классические языки и имена героев античности, оставшихся в истории человеческой цивилизации.

Западноевропейские языки, в частности английский и французский, заимствуют главным образом имена античных героев из латинского языка, не изменяя их формы.

Так, в начале романа Марселя Паньоля «Слава моего отца» рассказывается об исторических событиях, происходивших в конце прошлой эры, т.е. еще до Рождества Христова: ...*les guetteurs de Marius*. Переводчик (француз) в русском тексте пишет: *дозорные Мариуса*. Если вы захотите узнать, кто такой Мариус, и обратитесь к словарям и справочникам на русском языке, то имени такого там не найдете, хотя речь идет о достаточно известной личности в истории Древнего Рима. Дело в том, что в русском языке принята иная модель для обозначения латинских имен собственных: последний слог многих латинских имен, оканчивающихся на *-us*, передается в русском языке формой *-ий*. Мариус — это Гай Марий, римский полководец и консул, разбивший в 102 г. племена тевтонов. Ошибка переводчика может ввести читателя в заблуждение.

Но не всегда обозначение античных героев идет в современных языках по одной модели. Так, *Brutus, Acanthus, Absyrtus* в русском языке звучат соответственно *Брут, Акант, Абсирт*.

Имеются различия в передаче латинских имен собственных и в других языках. В английском языке в имени зловещего персонажа евангельских сказаний *Понтия Пилата Pontius Pilatus* частично сохраняется латинская форма: *Pontius Pilate*, подобно другим именам античности. Французский же в обозначении этого имени отходит от распространенной модели и дает форму *Ponce Pilate*. А в чешском языке мы обнаруживаем совсем иную форму — *Pilât Pontsky*. Иначе говоря, при переводе с русского языка на иностранные имен известных древнеримских личностей переводчик не может постоянно доверять одной модели, даже если она и распространяется на большинство имен. Он должен обязательно проверять, какая форма принята в языке перевода для обозначения того или иного имени.

§ 4. Ономастика в метатекстах

Рассмотрим другие примеры, наглядно показывающие пути создания переводчиком своего виртуального объекта, также связанного с его представлением об имени собственном. В данном случае речь пойдет о метатексте. Метатекстом называют обычно

такой фрагмент текста, в котором сам язык становится предметом описания. Имена собственные чаще, чем имена общие, становятся объектом металингвистических описаний в переводе, потому что могут выполнять в текстах определенные функции, вызывая у читателя те или иные ассоциации. Следует различать две разновидности метатекстов, описывающих семантику имен собственных. В первом, более редком, случае переводчик переводит метатекст, уже имеющийся в исходном тексте. Во втором случае, когда внутренняя форма имени оригинала довольно прозрачна и понятна читателям оригинального текста (например, *Дубина*, *Бессмертный* и т.п.), но не ясна получателям переводного текста, переводчик вынужден строить собственные метатексты. Он вводит дополнительные металингвистические пассажи либо в корпус самого текста, либо в примечания.

Приведем пример перевода метатекста, созданного автором оригинального речевого произведения. Такой фрагмент мы обнаруживаем в рассказе Н.В. Гоголя «Шинель»:

«Фамилия чиновника была Башмачкин. Уже по своему имени видно, что она когда-то произошла от башмака; но когда, в какое время и каким образом произошла она от башмака, ничего этого не известно. И отец, и дед, и даже шурин, и все совершенно Башмачкины ходили в сапогах, переменяя только раза три в год подметки».

В итальянском переводе мы видим следующую трактовку: *Il nome di famiglia dell'impiegato era Basmackin. Nome che, come si vede, deriva da basmak, ossia scarpa; ma quando e come si fosse prodotta tale derivazione, ecco cio che non sapremmo dire. Sia il padre che il nonno, e persino il cognato, tutti i Basmackin fino all'ultimo portarono scarpe, facendole soltanto risuolare tre volte l'anno* (курсив мой. — Н.Г.).

Итальянский переводчик строит свой виртуальный объект на основе параллелизма имени и объекта, от которого произошло имя: *Башмачкин* <- *башмак*. Однако переводчик не справляется с гоголевским метатекстом, и его виртуальный объект оказывается весьма упрощенным: раз фамилия *Башмачкин* происходит от слова *башмак*, значит все Башмачкины носили башмаки. Появление сапог у Гоголя он, видимо, посчитал ошибкой, абсурдом и оставил башмаки там, где нужно было написать *canogi (stivale)*. Затем, преобразуя этот объект, переводчик использует определенную трансформационную операцию: он транскрибирует по правилам итальянской транскрипции русских слов фамилию персонажа *Basmackin* и имя предмета, от которого она произошла, *basmak*, добавляя итальянский эквивалент этого имени — *ossia scarpa*.

Примеры собственно переводческих метатекстов встречаем в переводах на разные языки булгаковских произведений. Так, в переводе «Мастера и Маргариты» на французский язык метатексты, разъясняющие семантику и аллюзии имен *Берлиоз* и *Бездомный*, вынесены в комментарии внизу страницы. В одном из переводов на английский язык «Собачьего сердца» метатекст, объясняющий семантику клички *Шарик*, внесен в корпус основного текста. Автор этого перевода использует транскрипцию с последующей парафразой: «*Sharik*» she had called him... «*Little ball*»... Хотя, на мой взгляд, в этом нет необходимости, так как далее Булгаков сам дает метатекст, разъясняющий смысл клички: «*Шарик* — это значит круглый, упитанный, глупый, овсянку жрет, сын знатных родителей...» Переводчик воспроизводит этот метатекст: *Sharik is somebody round, plump, silly, a son of aristocratic parents who gobbles oatmeal...* что создает некоторую избыточность.

§ 5. Конструирование имен собственных

В романе М. Булгакова «Мастер и Маргарита» есть такая фраза: «Иван Николаевич *Понырев*, пишущий под псевдонимом *Бездомный*».

В переводе на чешский язык читаем: «*Ivan Nikolajevic Potapka*, pišící pod pseudonymem *Bezprizorný*»¹.

В чешском переводе две замены: *Понырев* — *Potapka* и *Бездомный* — *Bezprizorný*. Первая замена представляет особый интерес, так как чешский переводчик явно стремится понять ассоциации, связанные с фамилией *Понырев*. Не найдя в современном русском языке слова, которое могло бы послужить основой для фамилии, он обратился, видимо, к структуре слова (префикс *po- vi* корень *-ныр-*). С корнем *-ныр-* в русском языке есть слово, обозначающее человека с определенными свойствами: *проныра*, т.е. ловкач, проникающий всюду благодаря ловкости и хитрости. Слова, обозначающие людей с определенными свойствами, часто ложатся в основу фамильных имен (*Добродеев*, *Доброхотов* и т.п.). Переводчик устанавливает, таким образом, ассоциативную связь между именем *Понырев* и словом *проныра*, наделяя фамилию отрицательной оценочной коннотацией. В переводе возникает имя, также начинающееся на согласный [п] и наделенное отрицательной коннотацией — *Potapka* — означающее *поганка*, *стиляга*. Но вряд ли действия переводчика можно назвать правомерными. Вряд ли Булгаков хотел установить ассоциативную связь между именем персонажа и словом *проныра*. Для того чтобы попытаться понять, чем обусловлен выбор автора, нужно рассматривать имя

¹ Выделено мною. — Н.Г.

персонажа *Понырев* вместе с псевдонимом *Бездомный*. Булгаков долго выбирал имя для этого персонажа. В ранних версиях романа он именовал его *Антошей Безродным*, *Иванушкой Поповым*, *Иванушкой Безродным*, прежде чем прийти к окончательному варианту.

В имени и псевдониме персонажа содержится откровенная аллюзия на известного советского поэта Демьяна Бедного, посвятившего немало своих произведений антирелигиозной пропаганде. Настоящее имя Демьяна Бедного Ефим Придворов. Значение униженности, угнетенности довольно часто возникало в псевдонимах поэтов и писателей 20-х гг. [Демьян Бедный, Голодный (Михаил Эпштейн) и др.], демонстрировавших то, что они поднялись из самых обездоленных слоев общества. Булгаков выбрал для своего персонажа довольно распространенную фамилию, которая, как и фамилия Д. Бедного, имела приставочную форму и начиналась на согласный [п]. Корневая же основа фамилии, та же, что и у глагола *нырять*, уже предвещала событие, которое послужило одним из поводов дальнейших злоключений героя.

Замена псевдонима *Бездомный* на *Беспризорный* представляется допустимой, так как в чешском языке существительное с родственным корнем *besdomovek* означает человека без гражданства, а не без дома.

Функция клички *Шарик* в повести Булгакова особая, ведь из нее вырастает фамилия персонажа — *Шариков*. Переводчики по-разному решают эту проблему. В английских переводах фамилия последовательно транскрибируется вслед за кличкой. Во французском и в итальянских переводах переводчики предпочитают передать смысл клички, подобрав адекватные формы, а затем на основе этих форм конструируют фамилию. Так, во французском переводе кличка передается как *Boule* — *шар*, а в итальянском — *Pallino* (*Palio* — *шар*, *-ino* — уменьшительный суффикс) — *шарик*. Затем, когда новый человек требует получить «наследственную фамилию», французский переводчик превращает кличку *Boule* в фамилию *Bouille*, уточняя: с двумя //. Итальянский переводчик русифицирует фамилию с помощью суффикса *-ov*, фактически калькируя русскую оппозицию клички и фамилии: *Шарик* — *Шариков* ≡ *Pallino* — *Pallinov*.

§ 6. Образность ономастики и перевод

Определенную сложность для перевода представляют имена собственные, входящие в состав фразеологических оборотов. Включение имен собственных в состав идиом также асимметрично в разных языках. Приведем лишь некоторые примеры. Так, библейское имя *Адам* иногда используется в образных словосочета-

ниях. В русском языке существуют *адамово яблоко*, *костюм Адама и Евы*. Во французском языке Анри Ван Ов нашел и описал тринадцать образных словосочетаний с этим именем, а в английском — двадцать. В русском языке таких выражений всего три, из них совпадают с английским и французским и оказываются полными эквивалентами лишь два:

Адамово яблоко — *Adam's apple* — *pomme d'Adam*

Костюм Адама и Евы — *Adam and Eve's togs* — *costume d'Adam*.

В двух языках, английском и французском, из тринадцати возможных совпадают, иногда частично, лишь пять:

Adam's apple — *la pomme d'Adam* — *Адамово яблоко* ***Adam and Eve's togs*** — ***le costume d'Adam*** — ***костюм Адама и Евы*** *Adam's fig* — *le figuier d'Adam* (*райское дерево*) ***Not to know from Adam*** — ***ne connaître ni d'Eve ni d'Adam*** (*не знать совсем ни о чем, ни о ком*)

Old Adam — *le vieil Adam* (*старый распутник*)¹.

Остальные словосочетания, а их оказывается большинство, присущи только одному из языков и соответственно не имеют эквивалентов с тем же именем собственным в другом. Встретившись с таким идиоматическим выражением в исходном тексте, переводчик окажется перед выбором: либо применять эквиваленцию и заменять фразеологизм фразеологизмом, но уже на другой образной основе, либо калькировать иностранный оборот, сохранив оригинальный образ.

Многие имена собственные имеют особую семантику и вызывают определенные ассоциации. Так, русская фамилия *Попов* во французском языке используется как имя нарицательное для обозначения русских *les Popoffs*, в английском языке имя *Попов* как обозначение русских не используется. Напротив, американцы и Соединенные Штаты симметрично называются *Дядюшкой Сэмом* и русским, и французским (*oncle Sam*), и английским (*uncle Sam*) языками, равно как *фрицами* и *гансами* (*Fritz, Hans*)² — немцы. Но только по-французски (разумеется, из трех сопоставляемых языков) *Мохамеды* (*Mohamed*) — это арабы, только по-английски *Майки* (*Mick*) и *Мику* (*Mickey*) — ирландцы, *Тони* (*Tony*) — итальянцы, а *Аби* (*Abie*) — евреи. Далеко не все русские, заходя в Москве в одну из английских пивных «Джон Булль», знают, что это имя собственное давно стало нарицательным не только в английском, но и во французском языках и обозначает британскую нацию и типичного англичанина.

¹ См.: *Van Hoof H. Les prénoms dans la langue imagée // Méta. 1998. Vol. 43. N 2.*

² Сейчас немцы просят не переводить *Hans* как *Ганс*, а произносить *Ханс*, потому что *Gans* по немецки — это *гусь/гусыня* или *дурочка*.

Все три языка дружно называют жиголо *Альфонсами* (*Alphonse*). В то же время французский *Жак* (*Jacques*) — это крестьянин, а английский *Джек* (*Jack*) — чаще моряк, хотя иногда и *Жак* и *Джек* обозначают слуг. Французский вор — это *Шарль* (*Charles*) а английский — *Джон* (*John Family*), французская проститутка — *Жюли* (*Julie*), а английская — *Анни* (*anytime Annie*) и т.п.¹ Для французского и английского языков такая образная «шутливая» ономастика — привычное дело. Так, распространенное английское имя *Charley* используется более чем в двадцати образных выражениях: *Charley Brady* — шляпа, *Charley Coke* — кокаиноман, *Charley Dilk* — молоко, *Charley Freer* — пиво, *Charley Lancaster* — носовой платок, *Charley Pope* — мыло, *Charley Prescott* — жилет. *Charley Randy* — бренди² и др. Вряд ли можно отыскать в «святцах» имя, которое не получило бы в этих языках образного пересмысления. Русский же язык практически не использует имена собственные для создания образных выражений. Даже те примеры, которые мы рассмотрели, скорее являются заимствованиями, нежели собственно русскими образованиями. Поэтому такая образная ономастика может доставить немало проблем как на уровне понимания оригинального текста, так и на уровне выбора эквивалента в русском языке, когда он выступает в качестве переводящего. Во всяком случае передать образность таких выражений чрезвычайно сложно. Это говорит о том, что имена собственные не всегда дают возможность полностью эквивалентной замены в переводе.

§ 7. Особенности перевода топонимов

Проблему для перевода составляют и так называемые **топонимы**, т.е. географические названия. Образование топонимов в каждом языке — это сложный лингвистический процесс, который не может быть сведен к одной или даже нескольким словообразовательным моделям. В настоящее время никто не задумывается над тем, почему по-русски говорят Англия, Испания, Франция, Германия, хотя в языках, функционирующих в этих странах, эти названия звучат иначе. Эти топонимы хорошо известны и могут быть отнесены к разряду так называемых прецизионных слов, т.е. слов, имеющих точные эквиваленты и не предполагающих каких бы то ни было трансформаций. Такие слова составляют немногочисленную группу языковых форм.

Русские наименования этих стран позволяют вывести словообразовательную модель имен женского рода на *-ия* (суффикс *-и*.

Van Hoof H. Op. cit.

Ibid.

фонематически [-uj]. В самом деле, более половины русских названий государств мира строятся по этой модели. Считается, что названия стран и других территориальных единиц образуются от названия народностей, например: *киргиз* — *Киргизия*. Хотя это не всегда так. Многие названия государств мира образованы в русском языке не от названий народностей, а от названий этих стран на каком-либо языке, т.е. в результате перевода (транскрипции или транслитерации) с одновременным освоением с помощью суффикса -и, т.е. по стандартной модели. Когда и из какого языка пришло в русский язык название того или иного государства — это вопрос истории языка. Главное в том, что в русском языке словообразовательная модель на -и остается продуктивной (ср.: *Швамброния*, *страна Муравия*, *Цыгания* и пр.). Эта модель оказывается весьма продуктивной и у переводчиков, особенно когда речь идет о неизвестном названии страны, а внешняя форма иностранного слова подсказывает модель. Так, в одном из устных переводов с румынского языка на русский можно было услышать экзотическое название *Скоция* как переводческий эквивалент румынского названия *Шотландии* [*Scotia*]. В этом же переводе возникло архаичное название *Швейцарии* — *Гельвеция* (по-румынски *Швейцария* до сих пор зовется *Helvetia*). Из глубокой древности вдруг возникло государство *Галлия* как эквивалент французского названия *Le pays de Galles*, означающего всего-навсего *Уэльс*.

Примеры показывают, что переводчикам следует знать максимальное число географических названий, а не конструировать их даже по продуктивным моделям.

Некоторые географические названия могут быть отнесены к категории «ложных друзей переводчика». Их форма обманывает, создавая впечатление простого соответствия. Так, во французском языке есть несколько географических названий, построенных по модели словосочетания со словом *la Terre* (*земля*):

la Terre du Nord, *la Terre de Feu*, *les Terres Australes et Antarctiques*, *la Terre-Neuve*.

В русском языке эквивалентами первых трех наименований также являются словосочетания со словом *земля*:

Северная Земля, *Огненная Земля*, *Южные и Антарктические земли*.

Но четвертое наименование — *la Terre-Neuve*, которое, казалось бы, прекрасно соответствует русскому топониму *Новая земля*, означает совсем иное, а именно *Ньюфаундленд*. А *Новая Земля* называется по-французски *La Nouvelle-Zemble*. Обманывает переводчика и форма французского слова *La Rhénanie*. Суффикс -ie как

бы подсказывает, что речь идет о какой-то *Ренании*, но на самом деле это *Рейнская область*.

Одни и те же французские лексемы предполагают совершенно различные переводные эквиваленты в русском языке: форма *Vienne* обозначат столицу Австрии *Вену*. То же слово с артиклем *la Vienne* является названием реки и департамента во Франции и по-русски звучит как *Вьенна*. Французское *Valence* означает и провинцию в Испании, и город во Франции. В первом случае оно имеет в качестве русского эквивалента слово *Валенсия*, а во втором — *Волане*.

Это еще раз подсказывает, что имена собственные есть особые знаки культуры.

Определенную проблему для переводчика представляют топонимы, не относящиеся к культуре и языку исходного текста, т.е. пришедшие в текст из какого-то «третьего» языка.

Так, в «Мастере и Маргарите» для обозначения города, где происходили древние события, Булгаков принимает транскрипцию с древнееврейского языка — *Еришалаим*. Надо полагать, что использование древнееврейского обозначения вместо принятого в современном русском языке названия *Иерусалим* не случайно. Булгаков и этой деталью стремится передать исторический и местный колорит. Но главное состоит в том, что роман по замыслу имеет два плана, разделенных временем и пространством. Временное разделение планов и подчеркивается выбранной формой.

Автор английского перевода точно следует булгаковскому тексту. У него так же, как и в оригинале, — *Yershalaim*.

Французский переводчик принимает половинчатое решение: он вводит в текст современное обозначение города — *Jérusalem*, но дает сноску о том, что в оригинальном тексте принята транскрипция с древнееврейского (*Dans le texte russe Boulgakov désigne la ville par le vocable hébreu de Ershalaim*). Чешский переводчик вовсе отказывается от древней формы и заменяет ее современным названием города: *Jeruzalem*.

Подобно именам людей географические названия нередко приобретают переносные значения и входят в состав фразеологических оборотов. К счастью, переносные значения некоторых географических названий в ряде европейских языков совпадают, например мифологический *Лесбос*, библейские *Содом и Гоморра* и др., что облегчает их перевод. Однако большинство топонимов имеют разные переносные смыслы в разных языках. Это может привести к переводческой ошибке, если переводчик пойдет по пути ложной аналогии и уподобит переносное значение топонима в одном языке его значению в другом. Так, топоним *Голландия* не имеет в русском языке никакого переносного смысла. Во французском языке он входит в состав образного выражения *Je n'ai que*

faire d'aller en Hollande (букв. Мне остается лишь отправиться в Голландию), которое функционирует как ответ на щедрые обещания, в которые не верят. Английское выражение с этим топонимом *The Dutch have taken Holland* означает: Это давнишняя история. Немецкое же образное выражение *Das kosted Holland und Brabant* имеет значение *стоит очень дорого*. Французское образное выражение *invitation à l'américaine* (букв, приглашение по-американски, когда каждый платит за себя, делает свой взнос) находит аналог в немецком языке — *amerikanische Einladung*, а в английском по-американски заменяется на по-китайски — *Chinaman's shout*. Во французском языке презерватив называют *capote anglaise*, а в английском — *Americani French/Italian/Spanish letter* или *Port Said garter*, в немецком — это *Pariser*¹.

Переводчику приходится быть предельно внимательным при переводе топонимов в переносных значениях, так как даже контекст не всегда помогает расшифровать их смысл.

Значительную трудность для понимания представляют геофизические названия «третьих» языков, воспроизводимые языком оригинала. Особенно затруднено их восприятие на слух. Достаточно вспомнить политические дискуссии по Югославии, проводившиеся на разных европейских языках. Узнать названия сербских, хорватских и других деревень и поселков в английских, французских и других устных текстах и соотнести их с теми формами, которые приняты в русском языке, было довольно трудно.

Трудности перевода топонимов делают их приоритетным объектом многих упражнений, нацеленных на подготовку устных переводчиков.

Глава 8

ПЕРЕВОД РЕАЛИЙ

Реалии подразделяются на разные группы. Одной из наиболее часто рассматриваемых групп реалий оказываются **реалии этнографические**. Вопросы перевода реалий, принадлежащих именно этой группе, изучаются особенно пристально потому, что предметы быта, одежда, кушанья и т.п. в художественном тексте придают высказываниям определенный национальный, региональный или местный колорит, составляющий неотъемлемую часть поэтики.

Переводчики избирают разные способы перевода реалий в зависимости от того, насколько значительную функцию выполняет тот или иной знак-реалия для поэтики переводимого текста.

¹ См.: *Van Hoof H. Les noms de pays, de peuples et de lieux dans le langage imagé // Meta. 1999. Vol. 44. N 2.*

Переводческая перифраза — это использование в переводном тексте дефиниции, определяющей слово, обозначающее реалию в исходном тексте.

Рассмотрим пример из того же перевода чеховского рассказа «Дом с мезонином»:

*Это было 6—7 лет тому назад, когда я жил в одном из уездов Т-ой губернии, в имени помещика Белокурова, молодого человека, который вставал очень рано, ходил в **поддевке**, по вечерам пил пиво и все жаловался мне, что он нигде и ни в ком не встречает сочувствия.*

*All this happened six or seven years ago when I was living in the province of T., on the estate of a **landed proprietor** called Belokurov, a young man who rose very early, went about in a **full-skirted peasant** coat, drank beer of an evening, and was always complaining that he never met with sympathy anywhere.*

В этом русском сообщении можно обнаружить сразу четыре реалии: две реалии — *уезд* и *губерния* — относятся к территориально-административным, третья — *помещик* — к социально-классовым и четвертая — *поддевка* — к этнографическим.

Рассмотрим пример перевода этнографической реалии *поддевка*, которая обозначает верхнюю мужскую одежду, «род пальто в талию с мелкими оборками»¹. Вполне возможно, что в каком-либо словаре русского языка, доступном переводчику, было дано определение: *длиннополая одежда крестьянина*, которое переводчик и перевел на английский язык, передав русское слово английской перифразой. Может быть, эту перифразу придумал он сам по аналогии с весьма распространенным образом графа Толстого, ходившего в простой крестьянской одежде. Во всяком случае форма исходного знака изменена: термин заменен дефиницией, т.е. развернутым определением. Логическая операция, лежащая в основе переводческого перефразирования, — это «определение понятия через ближайший род и видовое отличие». Такая логическая формула состоит из двух частей: определяемого понятия (левая часть, *definiendum*) и определяющего (правая часть, *definiens*). Определяемое понятие — это то, признаки которого отыскиваются. Определяющее же понятие отражает искомые родовые и видовые признаки.

В нашем примере определяемым понятием является *поддевка*, а определяющим *coat* — *платье, одежда* (родовой признак) и *a full-skirted* — *длиннополая, peasant* — *крестьянская* (видовые признаки).

Таким образом, в переводческой перифразе мы обнаруживаем логическую связь между сообщениями исходного текста и пере-

Словарь русского языка: В 4 т. Т. 3. С. 184.

веденного в виде определения: в исходном тексте находится левая часть определения, а в переводном — правая. Левая часть выражена средствами одного языка, а правая — другого.

Учитывая особенность данного материала (этнографическая реалья, недостаточно хорошо знакомая переводчику), мы не будем подробно рассматривать несоответствие видовых признаков в определении слова *поддевка*, выводимых в Словаре русского языка и в английском тексте. Переводчик показал главное в условно возможной для художественного текста форме: он показал, что речь идет о национальном костюме, имеющем социальную закреплённость.

Административные реалии также представляют значительную сложность для перевода. В приведенном примере переводчик выпустил обозначение реалии *уезд*, а слово *губерния* перевел как *the province*, т.е. словом, не передающим особенностей административно-территориального деления России.

В высказывании с «еловыми иголками» встретился еще один тип реалий, а именно русское национальное обозначение меры длины, ставшее ныне историзмом, — «вершок». Вершок, обозначавший первоначально излишек, «горку», образующуюся при насыпании зерна, равен 4,4 см.

Для того чтобы принять решение о способе передачи этого слова, переводчику необходимо было выбрать между транскрипцией, перифразой и адаптирующей транспозицией, т.е. параболой. Транскрипция оказалась бы непонятной английскому читателю и потребовала бы комментария. Перифраза непозволительно утяжелила бы текст художественного перевода. Остается адаптация. Но адаптация также предполагает возможность использования двух вариантов: обращения к современной метрической единице, известной в равной степени и в современной русской, и в современной английской культуре, или же поиск соответствующей единицы среди мер длины, традиционно употреблявшихся в английской культуре до введения метрической системы, подобно русскому «вершку». Переводчик идет именно по последнему пути и в качестве единицы обозначения высоты слоя иголок употребляет английскую единицу *inch* — *дюйм*. В самом деле, выбор в качестве эквивалента соответствующей величины в метрической системе — 4,4 см — сделал бы английское высказывание стилистически неадекватным оригиналу, так как придавал бы ему оттенок техничности, официальности. Дюйм не эквивалентен вершку в обозначении реальности, так как равен всего 2,55 см. Но для данного контекста не важно это различие, ведь автор говорит об ощущениях, а не о результате точного измерения. Под ногами персонажа был довольно толстый слой иголок, это значение и следовало сохранить в переводе.

Опущение. В словосочетании *амосовские печи* определение *амосовские* превращает обозначение предмета, распространенного во многих культурах, в русскую реалию. Определение печей по имени конструктора было, видимо, значимо для русских читателей XIX в. Оно ассоциировалось с определенным внешним видом предмета, что помогало воссоздать картину интерьера, или свидетельствовало о какой-либо конструктивной особенности и оказывалось связанным с издаваемым печью гудением. Даже для современного русского читателя определение *амосовский* мало что говорит. Внимательный читатель, стремящийся постичь все смыслы, зашифрованные в тексте, и понять, какое значение имеет это определение и какова его текстовая функция, должен будет обратиться к справочной литературе. Переводчик, работающий для английского читателя, устраняет эту реалию как малозначимую, исходя, возможно, из того, что определение, если бы оно было введено в текст в виде транскрипции, не помогло более полному воссозданию картины английским читателем. Малопригодны были бы и другие способы перевода. Можно предположить, что в английской культуре отопления жилищ аналога данной русской реалии нет, и это устраняет возможность адаптирующей транспозиции. Переводческая перифраза, возможная после того как переводчик выяснил бы конструктивные особенности данного типа печей, только утяжелила бы текст.

Таким образом, опущение определения, предпринятое переводчиком, несколько снижает когнитивную ценность текста (английский читатель получает меньше информации о русской культуре), но не мешает достижению основной функции художественного текста, а именно поэтической.

Глава 9

СИНТАКСИЧЕСКИЕ ТРАНСФОРМАЦИИ

§ 1. Коммуникативная обусловленность структуры высказывания

К синтаксическим трансформациям могут быть отнесены изменения, которые претерпевает в переводе «схема мысли», принятая автором оригинального речевого произведения. Известно, что языки по-разному могут оформлять одно и то же суждение, придавая ему большую или меньшую выразительность. Рассмотрим элементарное суждение, выраженное простым предложением русского языка: *Человек идет по улице*. Это суждение в реальной речи может приобрести формы разных высказываний, например:

- 1) Человек *по улице идет*.
- 2) *Идет* человек *по улице*.
- 3) *Идет по улице* человек.
- 4) *По улице идет* человек.
- 5) *По улице* человек » *идет*.

Все эти разновидности взятого за основу базового высказывания выражают суждение об одной и той же предметной ситуации; в ней есть действующий субъект (человек) — *S*, его признак — *A* (движение пешком с обычной скоростью) и пространство, в котором разворачивается действие (улица), — *Cir*. С точки зрения формальной логики все эти высказывания оказываются тождественными, так как являются истинными, если называют реально происходящую ситуацию, и ложными, если, например, в реальности человек не идет, а стоит. Но с позиции «схемы мысли» эти высказывания различны. Они отражают разное отношение коммуниканта к предметной ситуации, различие его коммуникативного замысла. Их структура отражает то, **как** отправитель речи хочет представить предметную ситуацию получателю, т.е. тому, к которому обращено сообщение. И в каждом случае картина одной и той же предметной ситуации, отраженной сознанием автора речевого произведения, будет несколько иной. Автор будет показывать ее как бы с разных сторон, выдвигая на первый план одни детали и «уводя в тень» другие. Такую «мельчайшую, неделимую далее картину действительности» Ю.С. Степанов предлагал называть «кадром»¹. Понятие «кадр» оказывается весьма ценным для понимания различий структуры этих высказываний. Высказывания, отражающие некую мельчайшую картину действительности, подобно кадру в кинофильме, встроены, «вмонтированы» в определенный контекст и занимают в нем соответствующие позиции. От того, какое место занимает высказывание в контексте, во многом зависит его структура. Допустим, что автор какого-либо речевого произведения хочет начать описывать данную предметную ситуацию. Ни субъект действия, ни его признак еще не известны. В этом случае наиболее естественной будет форма (4) — *по улице идет человек*. В ней на первом месте окажется пространственная рамка, которая показывает сцену действия. Эта последовательность — **сцена (пространственная и [или] временная рамка кадра) → предикат (признак субъекта) → субъект действия [Cir → A → S]** — наиболее соответствует норме русской речи в начале повествования.

Ср.: «*В океане, издавна за свои бури и волнения названном Тихим [Cir 1], под 45-м градусом [Cir 2] находился [A] необитаемый остров [S]...*»

¹ Степанов Ю.С. Французская стилистика. М., 1965. С. 183.

«В чудесный майский день [Cir t.] у острова [Cir loc. 1] на море [Cir loc. 2] показался [A] дым винтом [S]» (Булгаков. Багровый остров).

Обратим внимание на то, что в первой фразе булгаковского текста рамка кадра последовательно сужается: Cir 1 (в океане) ► Cir 2 (под 45-м градусом). Во второй фразе пространственной рамке (Cir loc.) предшествует временная (Cir t.).

В этих высказываниях в самой сильной для письменной речи коммуникативной позиции в конце высказывания, на которую падает фразовое ударение, оказывается субъект. Именно он и является тем главным, новым элементом, о котором хочет рассказывать автор. Этот новый элемент часто называют *ремой*. Предшествующая часть высказывания, от которой идет развертывание сообщения, в этом случае определяется термином *тема*, а разделение высказывания на эти две части называется *актуальным членением*. Актуальное членение — это **психологический** порядок развертывания высказывания, он не зависит от того, какие члены предложения оказываются темой и ремой. Считается, что нейтральной письменной речи присущ так называемый **прогрессивный** порядок развертывания высказывания. При прогрессивном развертывании высказывание строится в соответствии с логикой: в начале размещается тема (то, о чем говорится), т.е. информация базовая, известная, стартовая, она предшествует реме (тому, что об этом говорится), т.е. той части высказывания, которая содержит наиболее значимую, новую информацию. Для письменной речи на русском языке характерен именно прогрессивный порядок слов. Такой порядок свойствен письменной форме и многих других языков. И.И. Ковтунова отмечала, что прогрессивный порядок следования частей высказывания, выделяемых актуальным членением, представляет собой универсальный закон построения речи¹.

В первом проанализированном высказывании ремой оказывается *человек*. Противоположное по взаимному расположению элементов высказывание — *Человек идет по улице* — в письменной речи с прогрессивным порядком скорее всего возникнет при описании кадра, которому уже предшествовали другие и из которых получатель речи уже узнал о каком-то *человеке*. Главной в нем оказывается информация о том, что уже известный субъект идет именно по улице. Оно могло бы быть встроено в такой, например, контекст: *Человек идет по улице, затем сворачивает в переулок* и т.п. Иными словами, наиболее значимой для коммуникации оказывается информация о пространстве, в рамках которого происходит действие субъекта.

¹ Ковтунова И.И. Принцип словорасположения в современном русском языке // Русский язык. Грамматические исследования. М., 1968. С. 103.

Ремой может оказаться и глагол, обозначающий признак субъекта в высказывании *Человек по улице идет*. Это высказывание, повествующее, так же как и предшествующее, об уже известном субъекте, фокусирует внимание на действии. Оно может возникнуть в контексте, где речь будет идти о ряде последовательных действий субъекта, например: *Человек по улице идет, затем ускоряет шаг и бежит...* и т.п.

Однако не все высказывания строятся с прогрессивным порядком следования частей. Психологическая сущность актуального членения проявляется в том, что рема следует за темой лишь при объективном, нормальном, точнее, эмоционально нейтральном развертывании высказывания. Из этого следует, что возможно и иное, стилистически маркированное расположение. Известно, что в устной коммуникации на русском языке порядок взаимного расположения темы и ремы обратный: на первом месте в сильной интонационно выделенной позиции оказывается рема, а тема следует за ней¹. Если в письменной речи коммуникативное напряжение нарастает, то в устной речи оно, напротив, угасает. Поэтому в устной коммуникации высказывания — *Чело'век идет по улице*. *И'дет по улице человек*. *По 'улице идет человек* — в качестве ремы будут соответственно иметь элементы *чело'век, и'дет* и *по 'улице*, вынесенные в начальную позицию.

В устной речи интонационное выделение позволяет почти всегда безошибочно определить, что является коммуникативно наиболее значимой частью высказывания. Сложнее дело обстоит тогда, когда в письменной речи автор сообщения отступает от прогрессивного порядка следования частей высказывания. Опознать коммуникативно значимый элемент в высказывании *И'дет по улице человек* несложно, так как необычная позиция элемента, обозначающего признак субъекта (инверсия), сразу же привлекает к нему внимание независимо от того, какой называется признак (ср., например: *Красивый был человек*[^]). Размещение глагола, обозначающего признак предмета, на первом месте привлекает к нему внимание. Такое расположение возможно тогда, когда необходимо привлечь внимание именно к признаку или признакам предмета, например: *Идет по улице человек и не знает, что ждет его за поворотом*. Коммуникативное значение высказывания типа *По улице идет человек* расшифровать значительно сложнее, так как оно соответствует формально основной схеме развертывания мысли, о которой мы говорили в начале параграфа. Поэтому в письменной речи высказывания этого типа возникают чаще всего в противопоставлениях разных пространственных рамок картины,

Лантвева О.А. Русский разговорный синтаксис. М., 1976. С. 185.

например: *По улице идет человек или по лесу, он прислушивается к звукам вокруг него.*

Регрессивная коммуникативная направленность высказывания типа *Чело'век идет по улице* в письменной речи узнается лишь в контексте. Приведем пример из повести Булгакова «Роковые яйца»: «Полусвет был в коридорах института». Если рассматривать эту фразу как высказывание с прогрессивным порядком следования элементов, то наиболее значимым элементом оказывается обозначение пространственной рамки — *в коридорах института*. Но из предыдущей фразы мы знаем, что Персиков вышел из кабинета (следовательно, в коридор). А чуть раньше автор описывал, как его герой то поднимал, то опускал темные шторы, и кабинет то освещался солнцем, то погружался в темноту. Иными словами, наиболее значимым в этом высказывании оказывается понятие освещенности.

Не будем далее подробно разбирать, какие коммуникативные значения могут приобрести в разных контекстах высказывания других структурных типов, и подведем некоторый итог, прежде чем показать, какие операции может производить переводчик для нахождения в языке перевода соответствующих структур, позволяющих адекватно передать «схему мысли».

Итак, первое: в реальной коммуникации, как в устной, так и в письменной, коммуникативная значимость элементов может возрастать (прогрессивный порядок) либо угасать (регрессивный порядок). Второе: в качестве коммуникативно значимого может выступать любой элемент высказывания, а именно субъект, его признак, объект, пространственная или временная рамки.

Эти выводы имеют принципиально важное значение для перевода в связи с тем, что свободная перестановка элементов высказывания допускается разными языками в разной степени.

§ 2. От известного субъекта к новому признаку и от «малозначимого» признака к «значимому» субъекту

Первая структура мысли — от известного субъекта к новому признаку — не вызывает особых затруднений в переводе, так как высказывание строится по элементарной логической схеме. Сложнее обстоит дело, когда коммуникативно значимым оказывается сам субъект. Представим себе пустую театральную сцену. Исходя из своего когнитивного опыта, зрители ожидают появления на сцене чего-то или кого-то. Появление — это тема, данное, известное. Но кто появится? Этого зрители не знают. Появляется первый герой. Именно он оказывается значимым в данной картине, затем выходит другой, за ним третий и т.д. Все они — новое,

неизвестное, рема. Сыграв сцену, персонажи уходят за занавес. И в этом случае значимым оказывается именно то, что известный уже персонаж покидает сцену.

Посмотрим теперь, как это тема-рематическое чередование отражается в театральных ремарках, т.е. речевых структурах, метатекстах, описывающих театральное действие, показывающих, какие изменения происходят на сцене. Порядок слов русского языка, свободно допускающий инверсию субъекта и глагола, обозначающее его действие, позволяет расположить субъект в финальной позиции.

Если появляется новый персонаж, то практически во всех случаях в русском тексте возникает инвертированное предложение, в котором этот персонаж, обозначенный грамматическим подлежащим, оказывается после глагола с ослабленной семантикой, например *Входит Ломов*. Уход действующего лица со сцены обозначается противоположной конструкцией. Персонаж уже известен, он уже находится перед зрителем, поэтому коммуникативно значимым оказывается то, что он покидает сцену, т.е. совершаемое им действие, новый признак субъекта. Этому действию соответствует прямая конструкция типа *Ломов уходит*.

Авторские ремарки к пьесам, пожалуй, наиболее наглядно иллюстрируют сущность прогрессивного развития высказывания, т.е. его развертывания от коммуникативно менее значимого элемента к более значимому.

Если обратиться к языкам, где нормативным является прямой порядок следования элементов высказывания и субъект картины обычно занимает первое место, то можно увидеть в авторских ремарках к пьесам некоторые закономерности. Обратимся к французскому языку и рассмотрим в качестве примера некоторые авторские ремарки к пьесе *А. Камю «Калигула»*:

— Entre Caligula. Apercevant Caesonia et Scipion, il hésite et recule. Au même instant entrent à l'opposé les patriciens et l'intendant du palais...

— Des patriciens sont réunis chez Cherea.

— Un garde apparaît.

— La scène reste vide quelques secondes. Caligula entre furtivement par la gauche.

— Tous sortent.

— Caligula sort. Entrent rapidement Scipion et Caesonia.

Анализ приведенных микротекстов показывает интересные закономерности в изменении порядка следования элементов высказывания и в некоторой степени уточняет представления о коммуникативном членении высказывания.

Прежде всего можно заметить, что французские высказывания делятся на две группы: одни с прогрессивным коммуникативным порядком частей (тема → рема), а другие — с регрессивным (рема → тема). В первую группу попадают прежде всего высказывания, в которых сообщается о новом признаке (уходе со сцены) известного персонажа: *Caligula sort; il hésite et recule. Tous sortent.* Прогрессивное коммуникативное развитие высказывания от известного к неизвестному в этих случаях совпадает с объективной структурой высказывания и прямым порядком слов, где субъект, выраженный грамматическим подлежащим, предшествует признаку, выраженному глаголом. В этой группе оказываются также высказывания, в которых прогрессивная коммуникативная последовательность передается инвертированными структурами: на первом месте оказывается глагольное обозначение признака, а за ним следует субъект в виде грамматического подлежащего: *Entre Caligula. Entrent rapidement Scipion et Cæsonia.* Инверсия подлежащего в этом случае оказывается допустимой с точки зрения норм грамматики. Она возможна в силу того, что глагол, обозначающий признак субъекта, непереходный. Следовательно, постпозиция субъекта не позволит спутать его с прямым дополнением.

Ко второй группе относятся высказывания с регрессивным коммуникативным порядком, в которых на первом месте оказываются коммуникативно значимые субъекты: *Des patriciens sont réunis chez Cherea. Un garde apparaît.* Французский язык использует в этом случае типичную грамматическую конструкцию — препозитивный субъект вводится с неопределенным артиклем. Такая конструкция весьма типична для французских высказываний, в которых коммуникативно значимым является субъект.

Следует обратить внимание еще на одну особенность анализируемых структурных типов высказываний: они различаются тем, что в них в качестве субъекта выступают единичные понятия и общие. Если действующий субъект мыслится как единичное понятие и выражен именем собственным, которое не может быть введено неопределенным артиклем (за исключением некоторых особых случаев стилистического употребления), то язык предлагает два варианта порядка слов: либо происходит грамматическая инверсия, либо коммуникативно значимое подлежащее остается на первом месте: *Caligula entre furtivement par la gauche.* Прямой порядок используется главным образом когда действие, обозначенное глаголом, предстает не как обычное появление на сцене, а как нечто необычное, специальное: *Caligula entre furtivement* (как *par la gauche* (с какой стороны)). Аналогичные конструкции с аналогичными функциями свойственны французскому языку в целом и встречаются в самых разных типах текстов.

Если субъект мыслится как общее понятие, как элемент класса, то используется модель препозитивного субъекта, обозначенного как грамматическое подлежащее именем с неопределенным артиклем.

В английском языке можно увидеть похожие закономерности. Для иллюстрации этого явления рассмотрим следующий пример перевода на английский язык фрагмента рассказа Чехова «Хамелеон»:

Через базарную площадь идет полицейский надзиратель Очумелое в новой шинели и с узелком в руке. За ним шагает рыжий городской с решетом, доверху наполненным конфискованным крыжовником.

Police inspector Ochumelov crossed the market place in a new great-coat holding a bundle in his hand. After him strolled a red-hated constable carrying a sieve filled to the brim with confiscated gooseberries.

В русском высказывании в качестве исходного пункта, с которого начинается описание предметной ситуации, выступает обстоятельство места. Оно оказывается пространственным ограничителем, сценой, на которой разворачивается действие. Действующее лицо, Очумелов, размещено в коммуникативно сильной позиции в конце высказывания.

Следующая фраза построена по той же модели: субъект действия — рыжий городской — стоит после глагола. В английском переводе грамматический субъект также оказывается после глагола. Это возможно потому, что глагол, обозначающий его действие, — непереходный. Иначе говоря, если глагол, обозначающий признак субъекта, непереходный, субъект-подлежащее может инвертироваться.

Рассмотрим еще один пример из перевода того же рассказа:

Из дровяного склада купца Пичугина, прыгая на трех ногах и оглядываясь, бежит собака. За ней гонится человек в ситцевой крахмальной рубахе и растянутой жилетке.

A dog came running out of the timber-yard of the merchant Pichugin on three legs, pursued by a man in a starched print shirt and an unbuttoned waistcoat.

В русском оригинале коммуникативно значимые субъекты-подлежащие расположены после глаголов, обозначающих их признаки. В английском переводе общие имена, имеющие коммуникативную значимость, вводятся неопределенным артиклем, располагаясь чаще всего в начальной позиции. Данный пример демонстрирует и еще один интересный переводческий прием — **конверсию** в сочетании с **транспозицией**: в русском тексте человек гонится за собакой, в английском — собака преследуется человеком. Меняется актантная модель высказывания, а глагол в личной

форме, обозначающий активное действие, преобразуется в страдательное причастие.

Таким образом, можно сделать предварительные выводы о том, что русским высказываниям с прогрессивным порядком следования элементов коммуникативной структуры, в которых коммуникативно значимый субъект, мыслимый как общее понятие, оказывается в постпозиции, т.е. на последнем месте, во французском и английском языках **обычно**¹ соответствуют высказывания регрессивной структуры, в которых субъект обозначается именем с неопределенным артиклем и располагается на первом месте. Эта трансформация осуществляется как при переходе от русского языка к французскому и английскому, так и наоборот:

Un garde ► *apparaît* ≈ *Входит* ◄ *стражник*.

Бежит ◄ *собака* ≈ *A dog* ► *came*.

Иначе обстоит дело в случаях, когда субъект мыслится как понятие единичное. Русский язык оформляет такие высказывания так же, как и с общими понятиями в качестве субъекта (ср.: *Входит Калигула* и *Входит стражник*). Во французском и английском языках иногда субъект оказывается после обозначаемого им признака (инвертируется). Это возможно лишь в том случае, если признак представляется как простое действие, не получающее детального описания, а также не включает в себя объект, на который воздействует субъект.

При других условиях субъект остается на первом месте. Имя собственное не может вводиться неопределенным артиклем, но это не затрудняет его восприятия как основного, коммуникативно наиболее значимого элемента высказывания, если субъект появляется в тексте впервые. Именно такой порядок мы наблюдаем в английском высказывании, где впервые говорится о полицейском инспекторе Очумелове: *Police inspector Ochumelov crossed the market place in a new great-coat holding a bundle in his hand*.

Аналогичным образом строится высказывание в немецком языке. Рассмотрим пример из романа Э.М. Ремарка «Три товарища»:

1) *Die Tür flog auf. Gottfried Lenz* > *stand in Rahmen, lang, mager...* ≈ *Дверь распахнулась. В проеме обозначилась долговязая тощая фигура* ◄ **Ленца**.

2) *Köster* ► *kam hinter ihm drein.* ≈ *Вслед за ним вошел* ► **Кестер**.

В этих высказываниях на немецком языке субъект также оказывается на первом месте.

¹ Мы не рассматриваем здесь особые, стилистически маркированные случаи изменения порядка слов в высказываниях (инверсий) в английском и французском языках.

Иногда на первом месте оказывается коммуникативно значимый субъект, который также по законам коммуникации не может быть выделен с помощью неопределенного артикля. Рассмотрим два примера из повести «Роковые яйца»:

1) *Запоздалый грузовик* ► *прошел по улице Герцена, колыхнув старые стены института.*

2) *Полусвет* ► *был в коридорах института.*

Регрессивный коммуникативный порядок сохраняется во французском переводе: *Un camion attardé* ► *passa rue Herzen, ébranlant les vieux murs de l'Institut.*

La pénombre ► *régnait dans les couloirs de l'Institut.*

В первом французском высказывании использована уже известная нам конструкция с неопределенным артиклем. Во втором высказывании слово *la pénombre* (полумрак) невозможно было употребить с неопределенным артиклем, так как обычное состояние освещенности, которое является просто «новым» для данного высказывания, предстало бы как нечто необычное.

Последний пример особенно важен для теории перевода, так как показывает, что коммуникативно значимый элемент при регрессивном порядке развития «схемы мысли» может никак не выделяться дополнительными средствами. Он показывает нам и еще одно явление: русские высказывания с регрессивной коммуникативной последовательностью, свойственные устной речи, в письменной речи оказываются стилистически маркированными на фоне высказываний с прогрессивной последовательностью. Они сразу же бросаются в глаза.

Французские и английские нейтральные высказывания строятся от субъекта независимо от того, является он темой или ремой в бинарной схеме коммуникативного членения сообщения. Французский и английский языки (в некоторых случаях также немецкий и некоторые другие) в кадре сначала фокусируют внимание на субъекте предметной ситуации, а затем переходят к его признакам. Это в известной степени подтверждает вывод, сделанный Ю.С. Степановым, о различии принципов строения нейтральных кадров русским и французским языками. Если в русском кадре объектив движется от известного к неизвестному, то во французском — от общего к частному. «Этот принцип, — пишет Степанов, — нельзя даже назвать обратным русскому: он просто лежит в совершенно ином плане»¹. Сравнивая примеры перевода русских высказываний на французский и английский языки, мы показывали общие явления, проявляющиеся в обеих парах (русский — французский, русский — английский).

Степанов Ю.С. Указ. соч. С. 189.

Однако не всегда переводы на английский и французский языки показывают аналогичные принципы членения кадра. Эти языки нередко по-разному представляют описываемую предметную ситуацию. Они отдают предпочтение той или иной «схеме мысли», отображая в разной последовательности элементы предметной ситуации — «детали кадра». Вине и Дарбельне, сравнивая то, как в сообщениях на французском и английском языках описывается та или иная картина действительности, приводили в качестве примера следующие высказывания:

*// a regardé (1) dans le jardin (2) par la porte ouverte (3);
He gazed out (1) of the open door (3) into the garden (2).*

Французский язык, даже представляя конкретное событие, предпочитает порядок, который не обязательно соответствует последовательности восприятия.

В приведенных в качестве примера фразах видно, что французское высказывание сразу обращает внимание читателя на цель, главный объект — *он посмотрел в сад*, — а затем уже уточняет, каким образом это произошло: *через открытую дверь*.

Английское высказывание построено иначе, оно отражает движение взгляда: сначала взгляд обращается к открытой двери и затем скользит дальше, в сад.

§ 3. Пермутации («шассе-круазе»)

Переводческое преобразование высказывания, произошедшее при переходе от французского языка к английскому, определяется термином **пермутация**. В переводе осуществлено синтаксическое преобразование «хода мысли», которое заключается во взаимном изменении позиций элементов высказывания. Данное переводческое преобразование Вине и Дарбельне определяли также термином **шассе-круазе**, обозначающим фигуру в танце, чехарду, обмен местами, встречный пробег и называющим такой способ перевода, когда два означающих меняются местами. Переводческая инверсия субъекта и его признака, которую мы рассмотрели в предыдущем параграфе, также относится к пермутации. Однако, как мы видели в примере, приведенном канадцами, пермутация предполагает самые различные типы пространственных модификаций высказывания, обусловленных самыми различными факторами.

Рассмотрим пример, извлеченный из рассказа Чехова «Дом с мезонином»:

«Это было 6—7 лет тому назад, когда я жил в одном из уездов Т-ой губернии, в имении помещика Белокурова, молодого человека,

который вставал рано, ходил в поддевке, **по вечерам пил пиво** и все жаловался мне, что он нигде и ни в ком не встречает сочувствия».

Обратимся к выделенному нами фрагменту высказывания. В тексте Чехова помещик Белокуров *по вечерам пил пиво*. обстоятельство времени *по вечерам* предшествует собственно описанию действия. Русское высказывание строится по модели, в которой сначала очерчивается временная рамка происходящего события, читатель вводится в определенную временную среду, получает временной фон. На этом фоне и разворачивается главное действие. Временная рамка предстает как сцена. И на этой «сцене времени» происходит некое событие. Время и событие оказываются тесно связанными. Инверсия обстоятельства времени, перенесение его после обозначения события разрывает эту логическую связь. Временная рамка получает самостоятельность, и все высказывание приобретает иной смысл. В этом случае временная рамка сама оказывается событием. Она предполагает имплицитную оппозицию, противопоставляясь иным временным планам (дню, утру, ночи, и т.п.).

В английском же высказывании мы наблюдаем межъязыковую переводческую пермутацию. Английское сообщение строится в соответствии с нормами речи, принятыми в английском языке: глагол — дополнение — обстоятельство: *Belokurov... drank beer of an evening...*

<i>drank beer</i>	←	→	<i>of an evening</i>
<i>по вечерам</i>			<i>пил пиво</i>

В некоторых случаях пермутация сопровождается и другими преобразованиями «схемы мысли». Рассмотрим еще один пример из того же рассказа:

Тут всегда, даже в тихую погоду, что-то гудело в старых амосовских печах, а во время грозы весь дом дрожал и, казалось, трескался на части, и было немножко страшно, особенно ночью, когда все десять больших окон вдруг освещались молнией.

All the time, even in still weather, the ancient stoves hummed, and during thunderstorms the whole house shook as if it were on the point of falling to pieces; this was rather alarming, especially on stormy nights, when the ten great windows were lit up by lightning.

Обратимся к выделенному фрагменту: **что-то гудело в старых амосовских печах ~ the ancient stoves hummed.**

В русском высказывании неопределенный субъект (*что-то*) производит действие (*гудело*) в определенном месте (*в старых амосовских печах*). Неопределенность субъекта придает высказыванию несколько таинственный, мистический смысл. В английском переводе субъектом, производящим звук, становится сама печь:

что-то (S) гудело (V) в старых амосовских печах (Сотр. Сире) —

 the ancient stoves (S) hummed (V)¹

В переводе происходит очевидная нейтрализация таинственности, присущей русской фразе. Однако английский синтаксис требует такой замены. Строгое калькирование в переводе русской синтаксической конструкции с неопределенным субъектом создало бы в английском языке тяжелое искусственное высказывание. Переводчик следует нормам переводящего языка и осуществляет пермутацию. Пермутация сопровождается конверсией: вместилище таинственного звука преобразуется в его активного производителя. Приведем еще один пример аналогичной трансформационной операции:

Сильно, до духоты, пахло хвоем.

The fragrance spread by the fir-trees was almost overpowering.

Переводчик вновь уходит от субъективности русского высказывания, в котором восприятие запаха персонажем передается безличной конструкцией, в которой реальный субъект действия *хвоя* (*хвои* в чеховской интерпретации) представлен в виде дополнения в творительном падеже, в котором субъектное значение контаминируется с объектным. *Хвоя* предстает как субъект, источающий запах, и как объект обоняния персонажа рассказа, что и придает высказыванию некоторую субъективность, показывает ощущения персонажа. Переводчик, выстраивая фразу на английском языке, следует строгой логике: в его двухступенчатом высказывании есть субъект первого действия — *ели*, и есть само действие — *испускать аромат*. *Аромат* (субъект второй ступени) тоже производит действие: *он одолевает / душит*. Субъект восприятия (персонаж) не выведен ни в русском, ни в английском высказываниях. Однако в русском высказывании он ощущается более явно, так как предстает в виде невыраженного субъекта (кто ощущает запах хвои?). В английском же высказывании персонаж оказывается в роли невыраженного объекта (аромат одолевал кого?).

Приведенные примеры пермутации в сочетании с конверсией показывают, что для английского языка обозначение субъекта предметной ситуации оказывается обязательным элементом высказывания. Те же закономерности обнаруживаются и во французском языке. В русском высказывании субъект может лишь подразумеваться, оставаясь косвенно выраженным. В самом деле, в предметной ситуации *пахло хвоем* субъектом, ощущающим запах, является

S — субъект; V — глагол; Сотр. Сире — обстоятельство места.

рассказчик. Но в «кадре» его нет. В кадре есть только запах. Переводчик и делает этот запах субъектом высказывания, рассказчик же оказывается в положении объекта, на которого действует (душит, душает) запах-субъект.

Довольно часто переводчик вынужден прибегать к изменению «схемы мысли» именно в силу того, что субъект предметной ситуации оказывается непременно «началом», базой для развертывания картины предметной ситуации. Если в тексте оригинала, например на русском языке, субъект лишь подразумевается, то в переводах на французский и английский языки он восстанавливается, привносится в сообщение.

Так, в русском языке нередки неопределенно-личные предложения, семантика которых состоит в назывании действия или процессуального состояния, отнесенного к неопределенному субъекту. Субъект, не выраженный эксплицитно, обозначает «некое лицо» и не играет в тексте сколько-нибудь существенной роли. Субъект восстанавливается благодаря общим знаниям человека о процессах, описываемых в высказывании, например: *«Ипподром — единственное место, где торгуют в розлив дешевым портвейном»* (С. Довлатов. Компромисс второй). Для автора и читателя не важно, кто торгует. Торгуют те, кто **обычно** занимается этим делом.

Грамматическая асимметрия русского и английского языков состоит в том, что в английском языке отсутствует синтаксическая форма, имеющаяся в русском, т.е. формально бессубъектные предложения. Поэтому в английском варианте возникает местоимение *they*, способное обозначать неопределенный субъект действия.

«The Hippodrome is the only place where they sell port by the glass».

Аналогичные преобразования происходят и в других языках, где требуется обязательная выраженность субъекта. Так, в переводе на французский язык русских неопределенно-личных предложений синтаксическая конструкция из бессубъектной преобразуется в субъектную, где роль подлежащего выполняет неопределенное местоимение *on*, например: *«Бенгальского пробовали уложить на диван в уборной, но он стал отбиваться, сделался буен»* (М. Булгаков. Мастер и Маргарита. Гл. 12).

On essaya d'allonger Bengalski sur le divan, dans sa loge, mais il résista et commença à se débattre comme un fou furieux.

Иногда субъект неопределенно-личного русского предложения — это не некое, а вполне определенное лицо, которое, однако, довольно легко выводится из контекста, например:

Дукель {то есть Дукальский} ставит через приезжих латышей. Это крутой солидняк. Берут заезды целиком, причесывают наглухо. Но это в конце, при значительных ставках (там же).

Из контекста явствует, что *берут* и *причесывают* Дукель и латыши. Еще одно упоминание о них в русском тексте оказывается излишним. В английском же варианте неизбежно возникает личное местоимение *they*, превращающее высказывание из бессубъектного в субъектное:

Dukel — that is, Dukalski — is placing his bets through some visiting Latvians. It's hundred percent solid operation. They take an entire race and split all the earnings.

But that's at the end, when they play for high stakes.

Поверхностная структура последнего русского предложения приведенного отрывка значительно свернута, что свойственно разговорной речи. В предложении, где отсутствует глагол, в конденсированном виде представлены два действия. *Это* обозначает действие, названное в предшествующих предложениях, а обстоятельство, введенное предлогом семантически эквивалентно предложению *когда делают высокие ставки*. Второе действие является обязательным условием первого.

В английском переводе происходит «восстановление» глубинной структуры. Переводчик не только выводит на поверхность условно-временную связь с помощью союза *when*, но добавляет местоимение *they* в функции неопределенного субъекта и глагол *play*, выстраивая, таким образом, полное глагольное предложение.

§ 4. Различия в членении картины события

Наибольшим разнообразием от языка к языку отличаются структуры высказываний, детально описывающих предметные ситуации: места и времени действия, характеристики действующих лиц и т.п.

Рассмотрим некоторые примеры. Начнем с высказывания, извлеченного из романа Достоевского «Идиот», и сравним его с переводом на английский язык.

В конце ноября (1), в оттепель (2), часов в девять утра (3), поезд Петербургски-Варшавской железной дороги (4) на всех парах (5) подходил (6) к Петербургу (7).

At about 9 o'clock one morning (3) in late November (1), during a thaw (2), a train on the St. Petersburg-Warsaw railway (4) was approaching (6) St. Petersburg (7) at full speed (5).

На этом примере со всей отчетливостью проявляется асимметрия представления временной характеристики предметной ситуации, временной рамки кадра, в русском тексте и в переводе на английский язык.

В русском тексте можно увидеть последовательное сужение временной характеристики, ее уточнение: время года (*конец нояб-*

ря) > особый период, отмеченный определенным состоянием погоды (*оттепель*), > время дня. В английском переводе, напротив, в начале указывается время дня — *At about 9 o'clock one morning*, затем происходит расширение обозначения до обозначения времени года < *in late November*, а после этого идет уточнение (*сужение*) через обозначение периода, отмеченного особым состоянием погоды > *during a thaw*.

Субъект предметной ситуации — *поезд* — называется сразу же после того, как обозначилась временная рамка кадра. Далее по нисходящей (регрессивно) обозначаются признаки субъекта. Интересно, что русский глагол, обозначающий действие субъекта, т.е. его главный признак, оказывается окруженным непосредственно двумя обстоятельствами, описывающими его признаки:

(5) *на всех парах* (как) — (6) *подходил* — (куда) *к Петербургу* (7).

В английском переводе, видимо, по причинам грамматической обусловленности расположение элементов меняется. Оба обстоятельства оказываются за глаголом, причем ближе к глаголу стоит обстоятельство места:

approaching (6) — (куда) *St. Petersburg* (7) — (как) *at full speed* (5).

Рассмотрим фразу, которой начинается одна из первых глав «Мастера и Маргариты» Булгакова в переводе на разные языки:

В белом плаще с кровавым подбоем, шаркающей кавалерийской походкой, ранним утром четырнадцатого числа весеннего месяца нисана в крытую колоннаду между двумя крыльями дворца Ирода Великого вошел прокуратор Иудеи Понтий Пилат.

Чешская версия: *Čtrnáctého dne jarního měsíce nisánu krácel casně zrâna hfmotným vojenským krokem po kryté kolonádě mezi dvěma křídly paláce Héroda Velikého správce Judeje Pilát Pontsky v bílém piásti s purpurovou podsivkou.*

Французская версия: *Drapé dans un manteau blanc à doublure sanglante et avançant de la démarche traînante propre aux cavaliers, un homme apparut sous le péristyle qui séparait les deux ailes du palais d'Hérode le Grand C'était Ponce Pilate, procurateur de Judée. Le printemps était là et l'aube du quatorzième jour du mois de Nisan se levait.*

Английская версия: *Early in the morning on the fourteenth day of the spring month of Nisan, wearing a white cloak with a blood-red lining, and shuffling with his cavalryman's gait into the two wings of the palace of Herod the Great, walked the procurator of Judea, Pontius Pilate.*

Немецкая версия: *Angetan mit einem blutrot gefütterten weißen Umhang, mit schlurfendem Kavalleristengang erschien eines frühen Morgens, am Vierzehnten des Frühlingsmonats Nissan, im überdachten Säulengang Zwischen den beiden Flügeln des Palastes Herodes' des Großen der Prokurator von Judäa, Pontius Pilatus.*

У Булгакова сначала появляется бело-красное пятно, напоминающее по очертаниям человека, — *белый плащ с кровавым подбоем*. Это видение сопровождается звук — *шаркающая кавалерийская походка*. Затем идет локализация предметной ситуации во времени по нарастающей: время дня < число < месяц. За ней следует локализация в пространстве, также по нарастающей: *крытая колоннада < между двумя крыльями < дворец Ирода Великого*. После этих локализаций появившееся в начале сцены пятно получает точное определение — *прокуратор Иудеи Понтий Пилат*.

С точки зрения структуры текста данную сцену можно представить следующим образом:

Какой (опред. субъекта) — как (опред. глагола) — когда — где — глагол — субъект.

Если попытаться представить это расположение элементов высказывания в абстрактных знаках, то структура оказывается еще более очевидной:

Def. S - Def. V - // Circ. t. 1 - Circ. t. 2 - Circ. t. 3 - /
Circ. loc. 1 — Circ. loc. 2 — Circ. loc. 3 // — V — S

В этом расположении явно угадывается некая синтаксическая симметрия. Определения субъекта и глагола слева, субъект и глагол справа окружают обстоятельства времени и места, которые в свою очередь симметрично расширяются.

В чешском варианте структура представляется совсем иной:

Когда (день, месяц) — глагол — когда (время) — как — где — субъект — какой.

В чешской версии тоже есть симметрия, но совсем иная:

Circ. t. 2 - Circ. t. 3 - // V - Circ. t. 1 - Def. V // - Circ.
loc. 1 — Circ. loc. 2 — Circ. loc. 3 // — S — Def. S

Зачин также начинается с обстоятельств времени, также последовательно расширяющихся, затем следует глагол и его определение, затем вновь расширяющаяся группа обстоятельств, но уже обстоятельств места, и, наконец, субъект и его определение. Нарушает эту логику лишь одно обстоятельство времени, помещенное между глаголом и его определением.

Сравним структуру русского высказывания с французской и английской версиями.

Французский переводчик представляет сцену не в одном, а в четырех предложениях, расчлняя таким образом появление какого-то человека в определенном месте, идентификацию этого человека и определение временных параметров сцены. Первое предложение он начинает с определений субъекта, подобно русскому оригиналу. Но зрительная и звуковая неопределенность

(белый плащ с красной подкладкой и шарканье по полу) сразу принимает четкое очертание человека — *un homme*. В высказывании появляется субъект, от которого идет развитие кадра, описание места происходящего, которое, так же как и в русском тексте, последовательно расширяет пространство. Но еще ничего не сказано о времени. Неясным остается и то, что за человек вошел во дворец. Идентификации субъекта посвящено второе предложение, построенное по стандартной структурной модели: указательное местоимение *ce*, отправляющее нас к слову *un homme* в предыдущем высказывании — глагол связка *était* — имя и функция человека *Ponce Pilate, procureur de Judée*. Третье сложносочиненное предложение посвящено времени действия. Оно включает в себя два простых. В первом говорится о том, что была весна, а во втором, последовательно расширяясь, уточняется время: рассвет, число, месяц. При этом *рассвет* показывается как процесс, т.е. оказывается растянутым во времени: букв, *рассвет занимался*.

Структура французского высказывания, построенного в виде серии отдельных предложений, может быть представлена следующим образом:

Def. S - Def. V - Sind - V - Circ. loc. 1 - Circ. loc. 2 - Circ. loc. 3 // S def. // Circ. t. // Circ. t. 1 — Circ. t. 2 — Circ. t. 3

В английской версии на первом месте оказывается последовательно расширяющаяся временная рамка: *ранним утром < четырнадцатого дня < весеннего месяца нисана*, затем вводятся признаки субъекта, т.е. появляется красно-белое пятно и слышится шарканье, после этого, также расширяясь, дается описание пространства и в конце идентифицируется субъект, расположенный в инверсии.

Circ. t. 1 - Circ. t. 2 - Circ. t. 3. // Def. S - Def. V // Circ, loc. 1 — Circ. loc. 2 — Circ. loc. 3 // V — S

Таким образом, структура высказывания в переводе на английский язык оказывается ближе структуре оригинального русского высказывания, чем чешская или французская версии.

Структура высказывания в немецкой версии очень близко передает структуру оригинального высказывания.

§ 5. Стилистический аспект порядка слов

Интересный пример преобразования порядка слов можно встретить в переводе фрагмента романа «Мастер и Маргарита» на сербский язык.

Луна в вечернем чистом небе висела полная, видная сквозь ветви клена.

На чистом вечернем небу сияло же пун месяц и пробцао се кроз кленово гран>е.

В русском тексте мы сталкиваемся с порядком слов, отражающим авторское видение реальности. Порядок слов в тексте Булгакова весьма своеобразен. В нем можно выделить несколько тема-рематических комбинаций.

Начало высказывания строится по привычному для поэтики Булгакова порядку, имитирующему устное сообщение: на первом месте оказывается рема, то главное, что должен «увидеть» читатель в вечернем небе, т.е. луна. Небо создает необходимый фон для этого главного объекта, привлекающего взгляд. Небо с его характеристиками помещается в более слабую, безударную позицию: *Луна (Р) // в вечернем чистом небе (Т)*... Затем следует связка, объединяющая первую тема-рематическую комбинацию со второй, — *висела*. Связующий глагол выполняет функцию темы второй тема-рематической комбинации: *висела (Т) // по'лная, ви'дная (Р) сквозь ветви клена*.

Переводчик следует принципу логичности высказывания. Он перемещает на первое место тему, создающую фон, пространственную рамку: *На чистом вечернем небу (Т)*, затем следует связочный глагол, довольно вяло передающий сочную характеристику булгаковской луны, и собственно рема: *сияло же пун месяц (Р)*. Глагол, следующий после союза *и*, выполняет роль связки со вторым тема-рематическим блоком, в котором он выполняет функцию темы: *пробцао (Т) се кроз кленово граьье (Р)*.

Таким образом, в переводе мы видим логически правильное развертывание высказывания о референтной ситуации, описанной в тексте оригинала. Однако поэтика булгаковского текста предстает в несколько искаженном виде. Оригинальный, свойственный Булгакову синтаксис превращается в нормативную «общую» структуру в тексте перевода. Переводчик не замечает и еще одной особенности поэтики Булгакова, знаком которой является «синтаксическая ошибка» автора. Когда на компьютере набираешь эту булгаковскую фразу, умная и нормативно образованная машина отмечает ошибку. «Обычно качественное прилагательное предшествует относительному», — сообщает она и предлагает поменять их местами. Переводчик следует логике и изменяет порядок следования прилагательных, т.е. использует прием пермутации для сохранения нормативности переводного текста:

в вечернем ←————→ *чистом небе*
На чистом —————→ *вечернем небу*

«Синтаксическая ошибка» автора заставляет задуматься над причиной, и поэтика булгаковской фразы становится более ясной, более отчетливо проявляется ее ритмический рисунок, заключаю-

щийся в очевидном параллелизме фрагментов фразы в сочетании со сломом этого параллелизма. Попробуем устранить из фразы «неправильно» расположенное относительное прилагательное (*чистое*). После слова *луна*, притягивающего основное внимание читателя, фраза строится в этом случае в виде последовательности симметричных фрагментов:

Луна //
в вечернем небе
висела полная
видная сквозь
ветви клена

Очевидный параллелизм создает монотонность, и Булгаков нарушает эту монотонность, поместив качественное прилагательное *чистом* после относительного, что не соответствует норме, т.е. нарушает привычный, ожидаемый порядок.

В переводе на сербский язык глагол *висела* заменяется глаголом *сијао*, прилагательное *видная* — глаголом *пробијао*, а слово *ветви* семантическим эквивалентом *ране*. Создать аналогичный авторскому ритмический параллелизм оказывается невозможным. Поэтому выбор, сделанный переводчиком в пользу нормативной и логически правильной синтаксической организации высказывания, оправдан.

Рассмотренная фраза булгаковского текста и ее перевод на сербский язык позволяя обратить внимание еще на один аспект смысловой организации высказывания, выражаемой синтаксическим строем фразы, а именно антропоцентризм, присутствие человека в высказывании. В русской фразе читатель может отождествить себя с рассказчиком или с персонажем, который будет действовать в референтной ситуации. Именно он видит луну и оценивает ее свойства. Русская фраза, тяготеющая к такому антропоцентризму, более субъективна. В переводе луна предстает не через восприятие человека, а как самостоятельный предмет, т.е. более объективно.

Совсем иначе выглядит эта фраза в переводе на французский язык:

«Луна // в вечернем чистом небе // висела // полная, // видная // сквозь ветви клена».

«À travers les branches d'un érable, // la pleine // lune // se découpait // dans le ciel pur du soir».

Ее внешняя форма совсем не соответствует русскому оригиналу. Однако французскому переводчику удалось сохранить антропоцентричность оригинального высказывания. Форма *à travers* — *сквозь*, с которой начинается французская фраза, сразу отправляет

читателя в область восприятия. Читатель должен что-либо увидеть, и он видит луну, главный предмет высказывания, оказывающийся в достаточно сильной позиции. Но логика французской антропоцентричной фразы не та, что в русском тексте. Француз сначала видит ближайший к нему предмет (*les branches d'un érable — ветви клена*), затем то, что привлекло его внимание (*la pleine lune — полная луна*), и, наконец, самое отдаленное — фон (*le ciel pur du soir — чистое вечернее небо*). Такой порядок, на первый взгляд, не соответствует представлению о французском синтаксисе, которое мы встречали у Вине и Дарбельне, сравнивавших французскую фразу с английской. Однако приводившаяся ими в качестве примера фраза // *a regardé* (1) *dans le jardin* (2) *par la porte ouverte* (3) построена как определенно-личная, в ней уже выведен субъект восприятия. В переводе булгаковской фразы после вынесенного на первый план ближайшего наблюдаемого предмета с наречием *à travers*, восстанавливающего антропоцентризм, сразу следует цель — главный предмет, а затем уже выводится фон, окружение этого предмета. Таким образом, подтверждается справедливость интересного наблюдения канадских исследователей об асимметрии французской и английской логик синтаксической организации высказывания.

Итак, синтаксический аспект перевода, синтаксические преобразования — чрезвычайно многосторонняя проблема. Она не сводится, как может показаться на первый взгляд, к фиксации различных элементов высказывания, главным образом субъекта и глагола, в большей или в меньшей степени обусловленной строем того или иного языка. Не сводится она и к коммуникативному порядку расположения элементов высказывания в речевой цепи и, соответственно, тема-рематическому членению высказывания. Проблема оказывается значительно обширней и уводит нас в область представления тем или иным языком динамической картины мира, именно динамической, ведь речь идет о том, как тот или иной язык показывает последовательное развитие события во времени и в пространстве.

Глава 10

ДЕФОРМАЦИИ

§ 1. Деформация как переводческая стратегия

Если мы определили процесс преобразования исходного текста в текст перевода, к которому относим и трансформацию, и деформацию как сознательный рациональный процесс, в основе

которого лежит некая переводческая концепция, то, на первый взгляд, утверждение, что переводчик может сознательно деформировать текст оригинала, представляется абсурдным, хотя и возможным теоретически. Реальная же переводческая практика показывает, что сознательная деформация исходного текста в переводе не такое уж редкое явление.

Деформирующее преобразование текста в переводе оказывается прежде всего связанным с категорией **переводческой потери**, точнее, с осознанием переводчиком того, что перевод без всяких потерь невозможен. Еще в IV в. св. Иероним писал: «Если кто-то не понимает, насколько в переводе страдают красоты языка, пусть он переведет Гомера слово в слово на латинский язык. Скажу больше: пусть он передаст его на его собственном языке, но в прозе, и тогда он увидит, каким смешным станет его стиль: красноречивейший из поэтов будет лишен красноречия»¹. В середине XVIII в. французский писатель и философ Дидро говорил о поэтическом переводе: «Смутный образ, тонкий иероглиф, царящий во всем описании и зависящий от распределения кратких и долгих в языках с количественными характеристиками и от распределения гласных и согласных в словах... Все это с необходимостью исчезает в наилучшем переводе»². Чуть позднее немецкий писатель, лингвист и переводчик Август Шлегель констатировал: «Вряд ли кто сможет сильнее, чем я, почувствовать, как много утрачивается даже при самом усердном переводе»³. Не свидетельствуют ли эти высказывания старых мастеров о том, что они сознательно предпринимали действия, деформирующие исходный текст? На чем же основаны эти пессимистические откровения? Прежде всего на знании асимметрии лингвистических, культурных, исторических, идейных и других факторов, проявляющихся при столкновении текстов в переводе.

Деформация как переводческое действие затрагивает в первую очередь именно форму речевого произведения, хотя возможны и такие деформирующие операции, которые затрагивают и семантический уровень.

Сознательная деформация формы отмечается, в частности, тогда, когда переводчик передает поэтический текст прозой, когда разрушается ритмический рисунок, присущий оригинальному тексту, когда в текст перевода вносятся какие-либо добавления или, напротив, когда выбрасываются отдельные фрагменты. Воз-

¹ Цит. по: *Horguelin P.* Antologie de la manière de traduire. Montréal, 1981. P. 24.

² Цит. по: *Копанев П. И.* Вопросы истории и теории художественного перевода. Минск, 1972. С. 162.

³ Там же. С. 183.

никает вопрос: всегда ли переводчик расценивает собственные действия по деформации исходного текста как его обезображивание, искажение? Думаю, что никогда, ведь в основе деформации также лежит определенная переводческая концепция. Концепция же, в свою очередь, предполагает осознание конечной цели перевода и выбор в соответствии с этой целью определенной генеральной линии поведения — **стратегии перевода**, т.е. стратегии преобразования исходного текста. Перевод — это постоянное жертвоприношение, вопрос лишь в том, что оказывается жертвой и во имя чего эта жертва приносится.

§ 2. Деформация эстетической функции текста

В XVII в., в эпоху господства в европейской переводческой идеологии концепции «прекрасных неверных», французская переводчица Анн Лефебр-Дасье перевела прозой поэтические произведения Гомера, Плавта, Аристофана, Теренция, исходя из убеждения, что поэты, переведенные в стихотворной форме, перестают быть поэтами. Переводчица полагала, что «только проза способна последовательно передать все мысли поэта, сохранить красоту его образов, сказать все, что он сказал»¹. Таким образом, Анн Лефебр-Дасье сознательно приносила в жертву поэтическую форму оригинальных текстов, т.е. деформировала ее, для того чтобы сохранить систему образов, последовательность, точнее, логику развития идей автора и т.п.

Противоположная по направленности деформация поэтического исходного текста происходит тогда, когда речь идет о поэтическом произведении, положенном на музыку, например о песне. В этом случае переводчик непременно должен соблюсти хотя бы слоговый размер строк таким образом, чтобы переведенный текст «попадал» в размер музыкального произведения, оставшийся неизменным. Стараясь соблюсти размер, переводчик часто вынужден деформировать не только систему образов и последовательность идей автора оригинала, но и референтную соотношенность исходного текста. В качестве примера переводческой деформации песенного текста, пожалуй, не совсем удачной, можно проанализировать русский перевод арии «Belle» из обошедшего весь мир мюзикла «Нотр-Дам». Эта ария в оригинальном тексте содержит три различных рефрена, каждый из которых тем или иным образом отражает характер персонажа и сущность его отношения к Эсмеральде. Рефрен Квазимодо отражает его любовь и одновременно застенчивость. В последней строке рефрена Квазимодо

¹ См.: *Van Hoof H. Histoire de la traduction en Occident. Paris, 1991. P. 51.*

просит у Люцифера¹ — «сына зари», символизирующего в христианской мифологии падшего ангела, дьявола, разрешения лишь «прикоснуться пальцами к волосам Эсмеральды». Священник Фроло, тайно влюбленный в Эсмеральду и мечущийся между плотской страстью и верностью духовному предназначению, выражается эвфемистической метафорой, прося у собора разрешения «приоткрыть дверь в сад Эсмеральды». Красавец Феб, обрученный с Флёрделис, обращаясь к невесте, говорит о своей неверности ей и желании «сорвать цветок любви Эсмеральды». В русском же тексте, точно копирующем, разумеется, слоговый размер оригинала, три совершенно различные стиха деформируются в один до пошлости банальный рефрен, в котором все три персонажа, не забывая о страданиях в загробной жизни, мечтают провести ночь с прекрасной цыганкой:

«И после смерти мне не обрести покой, Я
душу дьяволу продам за ночь с тобой».

O /Lu/ci/fer/! Oh!/ Laisse/-moi/ rien/ qu'u/ne/ fois (2) Gli/sser/ mes/ doigts/ dans/ les/ che/veux/ d'Es/mé/ral/da	2 2	И /пос/ле/ смер/ти/ мне/ не/ об/рес/ти/ по/кой За/ ночь/ с то/бой/ я/ ду/шу/ дья/во/лу/ про/дам	2 2
O/ Not/re/-Dame/! Oh!/ Laisse/ -moi/ rien/ qu'u/ne/ fois (2) Pou/sser/ la/ porte/ du / jar/din/ d'Es/mé/ral/da	2 2	И /пос/ле/ смер/ти/ мне/ не/ об/рес/ти/ по/кой За/ ночь/ с то/бой/ я/ ду/шу/ дья/во/лу/ про/дам	2 2
O/ Fleur/-de/-Lys/, je/ ne/ suis/ pa/s hom/me/ de/ foi (2) J'i/rai/ cuei/lir/ la/ fleur/ d'a/mour/ d'Es/mé/ral/da	2 2	И /пос/ле/ смер/ти/ мне/ не/ об/рес/ти/ по/кой За/ ночь/ с то/бой/ я/ ду/шу/ дья/во/лу/ про/дам	2 2

¹ Интересно, что имя *Люцифер* пришло в христианскую мифологию из *Вульгаты*. Иероним создал его, калькировав выражение *свещающаяся звезда* — *lux* (свет) + *ferre* (нести), обозначавшее в Книге Пророка Исаяи царя Вавилонии: «Как упал ты с неба, денница, сын зари! Разбился о землю, попиравший народы» (XIV, 12). Этим именем в латинской версии 2-го Послания ап. Петра обозначается также «утренняя звезда»: «Доколе не начнет рассветать день и не взойдет утренняя звезда в сердцах ваших» (II, 19). Со Средних веков имя обозначает дьявола, сатану. С этим значением оно пришло во французский и итальянский языки. Во французском языке от него образовалось прилагательное **luciférien**, **ienne** со значением «сатанинский, дьявольский, демонический». В румынском же языке, также заимствовавшем латинское имя, *luseafar* обозначает любую звезду, светило, а также «звезду» в переносном смысле как выдающуюся личность. Эта межъязыковая семантическая асимметрия может стать причиной переводческой ошибки («ложный друг переводчика»).

Кажется странным, что поэт-переводчик, автор слов русского текста, деформируя оригинальный текст путем сведения трех разных рефренов к одному, не обратил внимания на различия характеров трех поющих о любви к Эсмеральде мужчин, однако это уже иной аспект деформации при переводе, а именно деформация с точки зрения оценки результата переводческого труда.

Но не только поэтический текст и стихотворная форма предполагают сознательные деформирующие операции в переводе.

§ 3. Деформация добавлением и опущением

В XVII в. один из первых членов Французской академии Де Мезириак упрекал «принца французских переводчиков» Жака Амио в том, что тот привносит в текст недопустимые добавления. «Амио, — писал он, — по каждому поводу добавляет ненужные слова, вообразив, как я полагаю, что частое употребление синонимов чудесным образом обогащает его речь... Такие добавления непростительны не только потому, что демонстрируют недопустимые стилистические погрешности, но и потому, что они вероломны, так как дают основания читателю, не имеющему возможности прочитать Плутарха на его родном языке, плохо подумать об этом разумном авторе, полагая, что греческий текст столь же насыщен синонимами, что и французский перевод. А ведь любой образованный человек знает, что стиль Плутарха очень сжат и не имеет ничего общего с азиатским»¹.

Были в переводе Амио и другие деформации, другие добавления, за которые он также подвергся резкой критике почти через 80 лет. Де Мезириак отмечал, что Амио на каждом шагу добавлял «иначе говоря» и «так сказать». Этими формами переводчик вводил прежде всего перифрастические разъяснения заимствованных им, т.е. непереведенных, греческих слов. Де Мезириак упрекал его в том, например, что за словом *Cybernesia* следовало разъяснение — «то есть праздник капитанов кораблей». «Если Плутарх говорит, что в Риме отмечали праздник Вакха, — возмущался Де Мезириак, — Амио, держа своего читателя за вовсе необразованного, считает себя обязанным сообщить, что праздник этот назывался Вакханалиями»².

Деформации, о которых говорит Де Мезириак, составляли, однако, основополагающие принципы переводческой концепции Жака Амио. Переводчик ставил перед собой две основные цели и строил свою переводческую стратегию в соответствии с этими це-

¹ De Méziriac, Claude-Caspar Backet. De la traduction (1635). Artois, 1998. P. 10—11 (перевод мой. — Н.Г.).

Ibid. P. 17.

лями. Во-первых, он стремился в переводе продемонстрировать, «защитить и прославить» красоту и богатство французского языка. Не следует забывать, что в эпоху, когда Амио переводил «Сравнительные жизнеописания» Плутарха (1559), французские гуманисты, поэты, философы, переводчики старались доказать силу французского языка и его возможность не только противостоять латыни, но и вытеснить ее как из художественного литературного творчества, так и из научной речи. Вторая задача Амио — сделать текст максимально понятным даже неподготовленному французскому читателю, не знакомому с классической культурой. Для него именно французский язык должен был стать носителем знаний о древней культуре, которые становились доступными каждому, способному читать на этом языке.

Добавления, деформирующие текст оригинала, могут иметь и иные основания, в частности стремление переводчика создать текст, соответствующий господствующей в художественном творчестве догме или вкусам публики. Так, можно вспомнить первый перевод «Гамлета» Шекспира на русский язык, осуществленный в 1745 г. А.П. Сумароковым. Сумароков, находившийся во власти русского классицизма, сознательно деформировал текст английской трагедии, стремясь подчинить его канонам господствовавшего в литературе того периода направления.

По свидетельству исследователей, анализировавших текст сумароковского «Гамлета» в сравнении с английским оригиналом, переводчик ввел в трагедию множество дополнительных персонажей, ведь нормы классицизма XVII—XVIII вв. требовали, чтобы в трагедии у каждого героя или героини был наперсник или наперница. И у Офелии появляется мамка¹.

Существует и противоположный тип деформации, сознательно предпринимаемой переводчиком. Он заключается в опущении некоторых фрагментов исходного текста. Причины такой деформирующей операции могут быть различными. В упоминавшемся уже переводе «Гамлета» Сумароков исключил из текста сцену с могильщиками, так как нормы классицизма требовали жанровой строгости и резкого отделения трагедии от комедии. В данной сцене угадывались элементы комедии, да и написана она была прозой, а не белым стихом. Разговорный характер диалога могильщиков и комедийность персонажей соответствовали не трагедии, а скорее низкому стилю. Более того, эта сцена нарушала правило трех единств, что и послужило переводчику основанием для исключения данного фрагмента оригинального текста из перевода².

¹ См.: *Фитерман А.* Сумароков-переводчик и современная ему критика // Тетради переводчика. М., 1963. С. 17.

² Там же.

Таким образом, переводчик, сознательно деформируя текст, руководствуется нормами художественного творчества, господствовавшими в период его работы над текстом. Аналоги таких деформаций мы обнаруживаем в феномене «неверных красавиц» в западноевропейском переводе в XVII — начале XVIII в., в так называемых «исправительных переводах» и «переводах-переделках», множество примеров которых обнаруживаются как в западноевропейской, так и в отечественной практике художественного перевода.

Но есть и еще одна причина, заставляющая переводчика деформировать оригинальный текст, сознательно ухудшая и обедняя его. Это невозможность передать средствами языка перевода фрагменты оригинального текста, заключающие в себе так называемую игру слов, т.е. ту площадку, на которой происходит столкновение асимметричных фонетических, семантических и культурно-ассоциативных характеристик оказывающихся в контакте языков. Приведу пример из собственной переводческой практики.

В пародийном романе Фредерика Дара «История Франции, пересказанная Сан-Антонио» есть описание осады галлами римской крепости на Капитолийском холме, в которой находились священные гуси богини Юноны. Автор романа рассказывает эту историю своему малообразованному собеседнику:

— *Le Capitole était une forteresse, hé. Analphabète! Les Romains s'y étaient barricadés. Les Gaulois ont voulu donner l'assaut à cette forteresse. Une nuit, ils sont arrivés en loucedé au pied des remparts avec la panoplie du parfait assiégeant. Tout le monde roupillait à l'intérieur du Capitole. Mais les oies qui s'y trouvaient les ont éventés et se sont mises à crier...*

— *C'étaient des zouaves pontificaux?*

— *Je ne parle pas de zouaves, mais d'oies! Des oies : coïn-coïn!*

Первая реплика персонажа не представляет особой трудности для перевода и не предполагает особых деформаций исходного текста:

— *Капитолий — это крепость, неуч! Римляне забаррикадировались в ней. Галлы решили взять крепость штурмом. Ночью они втихую подкрались к крепостным стенам, притащив с собой полный «комплект отличного штурмовика». В Капитолии все дрыхли. Но гуси, что жили в крепости, почуяли неладное и начали кричать...*

Но следующая реплика собеседника (*C'étaient des zouaves pontificaux? — Это были папские зуавы?*) приводит переводчика в полное замешательство. Во французском тексте обыгрывается фонетическая близость форм *les oies* (гуси) [le: zwa] и *des zouaves* (зуавы) [de: zwav]. Зуавы, как известно, составляют папскую гвар-

дию. Омофония слов и географическая привязанность описываемой сцены (Рим) и вызывают у собеседника эту ответную реплику. Вряд ли возможно в русском языке составить игру слов со словами *гуси* и *зуавы*. Можно было бы попытаться компенсировать игру французских слов иными лексемами русского языка, позволяющими омофоническую игру, но относящимися, разумеется, к совершенно иным семантическим категориям. В данном случае подобная компенсация недопустима, так как в оригинальном тексте игра слов связана с общеизвестной легендой о том, что гуси спасли Рим, и с общеизвестным фактом, что папу римского охраняют зуавы. Переводчику ничего не остается, как признать шах и мат и исключить из текста как игровую реплику, так и следующую, в которой автор снимает эффект омофонии: *Je ne parle pas de zouaves, mais d'oies! Des oies: coin-coin!* — Я говорю не о зуавах, а о гусях! Гуси! Га-га-га! — в силу их абсурдности в русском языке.

Текст перевода по сравнению с текстом оригинала лишается одной весьма интересной игры слов и, разумеется, становится от этого более бедным. Однако переводчик сознательно идет на эту деформацию, для того чтобы передать остальной текст, сделать его доступным читателю. Сознывая, что перевод без всяких потерь невозможен, и убедившись, что игра слов — привычный и достаточно частый прием автора оригинала, переводчик приходит к заключению о том, что данное опущение хоть и обедняет текст перевода, но не искажает его в целом, т.е. не создает превратное представление о тексте оригинала. В этом суть системности переводческой деятельности, о которой речь пойдет ниже.

Итак, переводчик, сознательно деформируя текст оригинала, действует в соответствии с выбранной стратегией перевода, в основе которой лежит **идея соответствия**. Соответствия чему? Либо представлениям переводчика об изящной словесности, либо его пониманию потребностей читателя и его способностей понять перевод, либо нормам литературного творчества и литературным вкусам, господствующим в период его работы над переводом.

Деформация, равно как и трансформация, представляет собой сознательный, рациональный процесс преобразования исходного текста в переводе, основанный на представлении переводчика о конечной цели его работы. Деформация — это осознанное искажение какого-либо параметра текста оригинала, обоснованное стремлением решить глобальную переводческую задачу. Иначе говоря, деформация может быть представлена как некий тактический ход в русле определенной переводческой стратегии. Если продолжать говорить о переводе в терминах военного искусства, то деформацию можно сравнить с сознательным вынужденным

отходом на одном направлении для нанесения главного удара на другом.

Деформацию как сознательное переводческое действие не следует смешивать с переводческими ошибками, о которых писали великие мастера прошлого: св. Иероним, Леонардо Бруни, Де Мезириаки и многие другие критики перевода.

Глава II

ТИПОЛОГИЯ ПЕРЕВОДЧЕСКИХ ОШИБОК

В отличие от деформаций переводческие ошибки совершаются бессознательно. Еще несколько веков тому назад было справедливо замечено, что причины переводческих ошибок следует искать прежде всего в недостаточной образованности переводчика. Поэтому изучение природы ошибок понимания может быть построено на основании анализа когнитивного опыта переводчика, т.е. его индивидуального опыта в познании окружающей действительности, как языковой, так и внеязыковой.

Недостаточная образованность переводчика проявляется, во-первых, в слабом знании языка оригинала и, во-вторых, в недостаточном знании «предмета мысли автора», т.е. того, о чем идет речь в тексте оригинала. Более того, и это составляет, на мой взгляд, главный аспект оценки герменевтической деятельности переводчика: переводчик должен понять не только то, о чем пишет автор, но и то, что он говорит о предмете, ведь предмет мысли и мысль о предмете суть вещи разные. Невнимательное прочтение текста оригинала может быть также связано с недостатком филологической образованности. В результате того что у переводчика не развита «языковая чуткость», он оказывается неспособным уяснить особенности стиля переводимого произведения.

В наиболее общем виде типология причин переводческих ошибок при расшифровке системы смыслов исходного текста может быть представлена следующим образом:

1. Недостаточное владение языком оригинала.
2. Недостаточный когнитивный опыт. Недостаток знаний об описываемой в исходном тексте области окружающей действительности.
3. Невнимательное отношение к системе смыслов, заключенной в исходном тексте. непонимание того, что автор говорит о предмете.
4. Неумение различить особенности индивидуального стиля автора исходного речевого произведения.

Разумеется, все причины ошибок, представленные в данной типологии, взаимосвязаны, так как касаются одной языковой личности — переводчика, его знаний и компетенции, его психического состояния и условий, в которых ему приходится воспринимать исходное сообщение, его представлений об этике переводческого труда. Но подобное расчлененное представление переводческих ошибок кажется продуктивным как для переводческой критики, т.е. объективной, насколько это возможно, оценки переводческого труда, так и для обучения переводу, когда необходимо найти причину каждой переводческой ошибки. Их причины хорошо известны: недостаточное владение языком оригинала и языком перевода, недостаток знаний у переводчика о тех предметных ситуациях, о которых идет речь в исходном сообщении, невнимательное или пренебрежительное отношение к тексту оригинала, к идеям и индивидуальному стилю автора, а также многое другое.

Анализ ошибок переводчика представляет собой особый раздел переводческой критики. Он не только позволяет в очередной раз убедиться в том, что невежество, безграмотность и бездарность несовместимы с переводческой деятельностью, но и в некоторых случаях способен вскрыть те или иные стороны закономерной переводческой интерференции. Интерференция может быть обусловлена как воздействием текста оригинала на мышление переводчика, так и доминированием системы одного языка над системой другого в сознании переводчика.

Переводческие ошибки возникают на этапе, когда переводчик принимает решение о переводе той или иной единицы ориентирования. Они могут быть обусловлены как неверной расшифровкой смысла знаков, составляющих единицу ориентирования, так и неправильным выбором знаков в переводящем языке для оформления единицы перевода. Различить природу переводческих ошибок бывает довольно сложно, так как наиболее распространенным способом выявления ошибок остается сравнение текста перевода с текстом оригинала. Но это сравнение не всегда способно показать, отчего возникло несоответствие — от того ли, что переводчик неверно понял смысл какого-либо знака в оригинальном тексте, или же от того, что он выбрал в языке перевода знак, не соответствующий понятию. Иначе говоря, в акте речевой коммуникации переводчик может совершать ошибки и как получатель исходного сообщения, т.е. слушатель, читатель оригинального текста, и как отправитель переводного сообщения. В условиях асимметричного билингвизма, которым обычно характеризуется языковая компетенция переводчика, ошибки первого рода чаще возникают при переводе с иностранного языка на родной, когда переводчик

сталкивается не только с системой языка, над которой доминирует другая, но и с иной культурой, иным мировосприятием. Ошибки второго рода чаще возникают при переводе с родного языка на иностранный, когда переводчику недостает знаний о всей системе выразительных средств переводящего языка. Однако это деление далеко не абсолютно, и ошибки обоих родов могут возникать во всех случаях перевода.

Если условно ограничить единицу перевода понятием, зафиксированным в знаке, то структуру переводческих ошибок можно представить следующим образом:

- I. Знак ИТ * понятие ~ знак ТП
- II. Знак ИТ = понятие Φ знак ТП

§1. Ошибки, обусловленные непониманием смыслов исходного текста

В течение нескольких десятилетий теория перевода разрабатывалась главным образом самими переводчиками, опиравшимися на собственный опыт практической работы и в меньшей степени на критический анализ других переводов. Переводчики же априорно исходят из того, что текст оригинала понят полностью, поэтому герменевтический аспект перевода оказался менее разработанным, чем трансформационный. Вопрос «как вернее преобразовать текст оригинала в текст на языке перевода?» почти вытеснил вопрос «как вернее понять текст оригинала?»

В то же время анализ некоторых переводов, выполненных в последние годы (речь идет о переводах художественных произведений), показывает, что немалая доля переводческих ошибок происходит именно в силу неполного или искаженного понимания оригинального текста.

Ошибки на этапе расшифровки смыслов, заключенных в знаках исходного сообщения, могут затрагивать все аспекты текста как знаковой сущности: прагматический, семантический и синтаксический.

Неверная трактовка прагматического аспекта оригинального высказывания может возникнуть в случае, если переводчик сталкивается с так называемыми косвенными речевыми актами, т.е. высказываниями, внешняя форма которых скрывает истинные намерения автора вызвать у получателя речевого произведения ту или иную реакцию. Она возможна также при столкновении с разного рода аллегориями, «эзоповым языком» и другими формами образной речи. Фразеологические обороты, метафоры и другие тропы нередко выполняют определенную прагматическую функцию и также представляют трудности для понимания. Для декоди-

рования их прагматики требуются глубокие знания чужой культуры и исключительное внимание к речевой ситуации, к условиям коммуникации.

Семантические искажения представляют собой наиболее распространенный вид переводческих ошибок на герменевтическом этапе. Они могут касаться как понятий, простых и сложных, так и смыслов целых высказываний. При этом возможны искажения не только на сигнификативном, но и на денотативном уровне, когда переводчик неверно понимает, какой класс предметов соотносится с тем или иным понятием.

Синтаксические искажения обусловлены непониманием характера логических связей между элементами высказывания, его коммуникативного членения. Они могут возникнуть также, если переводчик не смог понять взаимной обусловленности отдельных элементов высказываний, особенно в тех случаях, когда они находятся не в непосредственной, а в дистантной связи, т.е. того, что каждый элемент представляет собой часть единого целого.

Переводческие ошибки, происходящие от непонимания смыслов оригинального текста, возникают на разных уровнях речевой цепи, т.е. когда единицей ориентирования оказываются разные по своей протяженности и структуре знаки. Переводчик может не разобраться, какой концепт заложен в том или ином слове или словосочетании, какая идея доминирует во фразеологическом обороте, какие признаки описываемой предметной ситуации оказываются самыми необходимыми, наконец, какая предметная ситуация описывается в тексте оригинала.

Иначе говоря, выстраивается вполне структурная типология уровней логико-смысловой структуры, на которых возникают типичные переводческие ошибки, а именно:

- уровень простого понятия;
- уровень сложного понятия;
- уровень суждения;
- уровень представления о предметной ситуации.

§ 2. Ошибки понимания на уровне «знак — понятие»

Переводческие ошибки на семантическом уровне происходят в результате неверных трансформаций. Они основываются на ошибочном представлении переводчика о соответствии знаков исходного языка понятиям, т.е. знакам приписываются совсем не те понятия, которые они заключают в себе на самом деле. Рассмотрим отрывок текста из романа М.А. Булгакова «Мастер и Маргарита» и его переводы на некоторые языки, обращая особое внимание на выделенные фрагменты.

«В час жаркого весеннего заката на Патриарших прудах появилось двое граждан. Первый из них — приблизительно сорокалетний, одетый в серенькую летнюю пару, — был маленького роста, темноволос, упитан, лыс, *свою приличную шляпу пирожком нес в руке*, а аккуратно выбритое лицо его украшали сверхъестественных размеров очки в черной роговой оправе. Второй — плечистый, рыжеватый, вихрастый молодой человек в заломленной на затылок клетчатой кепке — был в ковбойке, жеваных белых брюках и *черных тапочках*.

Первый был не кто иной, как Михаил Александрович Берлиоз, редактор толстого художественного журнала и председатель правления одной из крупнейших московских литературных ассоциаций, сокращенно именуемой Массолит, а молодой спутник его — поэт Иван Николаевич Поньрев, пишущий под псевдонимом Бездомный.

Попав в тень чуть зеленеющих лип, писатели первым делом бросились к пестро раскрашенной будочке с надписью "Пиво и воды".

Да, следует отметить первую странность этого страшного майского вечера. Не только у будочки, но и во всей аллее, параллельной Малой Бронной улице, не оказалось ни одного человека. В тот час, когда уж, кажется, и сил не было дышать, когда солнце, раскалив Москву, в сухом тумане валилось куда-то за Садовое кольцо, — никто не пришел под липы, никто не сел на скамейку, пуста была аллея.

— Дайте нарзану, — попросил Берлиоз.

— Нарзану нету, — ответила женщина в будочке и почему-то обиделась.

— Пиво есть? — сиплым голосом осведомился Бездомный.

— Пиво привезут к вечеру, — ответила женщина.

— А что есть? — спросил Берлиоз.

— *Абрикосовая*, только теплая, — сказала женщина.

— Ну, давайте, давайте, давайте!..

Абрикосовая дала обильную желтую пену, и в воздухе запахло парикмахерской. Напившись, литераторы немедленно начали икать, расплатились и уселись на скамейке лицом к пруду и спиной к Бронной».

Обратимся сначала к фрагменту, где Булгаков говорит о напитке, который пришлось выпить его героям, — *абрикосовая*. Сама грамматическая форма этого слова свидетельствует о том, что речь идет о воде, т.е. *абрикосовая* — это свернутая форма словосочетания *абрикосовая вода*, название напитка, весьма распространенного в Советском Союзе на протяжении многих десятков лет, а именно газированной воды с различными фруктовыми

сиропами. Углекислый газ придавал этим напиткам шипучесть и пенистость в момент, когда они наливались в стакан.

Во французском переводе мы обнаруживаем интересную замену: газированная вода превращается в *абрикосовый сок* — *le jus d'abricot*. Но сок, а тем более абрикосовый, обычно довольно густой, плотный, не может давать пены, если только не прокис. Поэтому следующая фраза текста, переведенная вполне точно, оказывается абсурдной: *En coulant dans les verres, le jus d'abricot fournit une abondante mousse jaune*. Читатель начинает думать, что чертовщина уже начинается, хотя у автора пока еще ничего сверхъестественного не происходит. Возникает вопрос: может быть, французам вовсе неизвестно, что такое газированные напитки? Обратившись к словарю, мы видим, что во французском языке есть слово *soda* — газированный ароматизированный напиток. *Soda au citron* (= *limonade*), *à l'orange amère*. По этой модели можно было сконструировать и *абрикосовую*: *soda à l'abricot*.

Характер ароматизаторов дается в определениях, вводимых предлогом à. «Преобразует» воду в сок и английский переводчик. В его версии *абрикосовая* — это *apricot juice*, который также затем дает обильную желтую пену: *The apricot juice generated an abundance of yellow foam*.

Наиболее точным оказывается немецкий переводчик, который передает интересующее нас понятие сложным словом *Aprikosenlimonade*.

Данный пример показывает, что переводчики не всегда стремятся уяснить сущность того явления, которое обозначено подлежащим переводу словом. Но если *абрикосовая* представляет некоторые трудности для перевода, так как может быть отнесена к разряду реалий, хотя и весьма прозрачных, то значение слова *кривой* в следующем примере, казалось бы, могло быть расшифровано довольно точно: *портреты каких-то генералов в треугольных шляпах, с кривыми носами* (из рассказа Н.В. Гоголя «Портрет»). Итальянский переводчик передает эту фразу следующим образом: *ritratti di certi generali in tricorno col naso aquilino*. Как видим, *кривые носы* у Гоголя превращаются в *орлиные носы* у переводчика. Надо полагать, что переводчик понимает значение русского слова *кривой*, т.е. неправильной, искривленной формы. *Орлиный нос* тоже неправильной, искривленной формы, но кривизна совсем иная. По-русски *кривой нос* — это нос, свернутый набок. Гоголь говорит о портретах довольно низкого качества, выполненных неискусшенными в вопросах передачи объема художниками. На таких «плоских» портретах носы действительно выглядят кривыми. Но переводчик не стал вдаваться в расшифровку прилагательного *кривой*, словосочетания *кривой нос* и его соотношения со словосочетанием *орлиный нос*. Он пошел по пути штампа: орлиный нос —

нос неправильной (не прямой, т.е. кривой) формы; такой нос считается признаком мужественности; мужественность есть свойство генералов, поэтому *кривой нос* = *naso aquilino*.

Особую группу слов, трудных для понимания, составляют слова, принадлежащие диалектам и региональным говорам. Даже если язык оригинала родной, читатель не всегда может понять значения диалектизмов и регионализмов. Еще труднее это сделать переводчику. Но «трудно» и «невозможно» — не одно и то же. Переводчику следует использовать все для расшифровки текста оригинала. Иногда ответы на вопросы, возникающие у переводчика, дают литературоведческие источники. Обратимся к фрагменту главы «Лесное воинство» из романа Б. Пастернака «Доктор Живаго». Глава начинается так: «*Осенью лагерь партизан стоял в Лисьем отоке, небольшом лесу на высоком бугре, под которым неслась... пенистая река*».

Главный вопрос этого предложения: что такое *оток*? Комментарии к роману, составленные В. Борисовым и Е. Пастернаком, говорят о том, что *оток* — это речной полуостров. Переводчик, не сумев найти значения этого слова, строит клишированный логический ряд: «Лисий оток» — это место, где, видимо, проживают лисы; лисы не любят открытого пространства и строят свои норы в зарослях, следовательно, *оток* — это заросли. И в переводе на английский язык появляется *Fox's thicket* — *Лисьи заросли*. Переводчик не задумывается над формой слова *оток*, а ведь она достаточно прозрачна: *оток* — ср.: *протока, приток, поток*; во всех случаях речь идет о потоке воды. Но *оток* — *отекает, обтекает*. Явно, что речь идет о предмете, который обходится, омывается потоком воды, в данном случае рекой. И речной полуостров превращается в переводе в заросли.

Еще одна загадка: *Предвыборная сходка на буйвище*. Абсолютно понятно слово *предвыборная*. Слово *сходка* определяется словарями: 1) собрание членов сельской общины в дореволюционной общине; 2) революционное собрание рабочих, студентов и т.п. в дореволюционной России¹. Но *буйвище* остается совершенно непонятным. Помогает комментарий, который разъясняет, что *буйвище* — это открытое место, прогалина, обычно на возвышенности. Сразу вспоминается слово *буйный*, восходящее к вышедшему из употребления прилагательному *буи* — сильный, смелый, первичное значение которого было «рослый, большой». Рассмотренный пример показывает также, что значения регионализмов и диалектизмов нередко расшифровываются обращением к истории слов.

Переводчик, не сумевший расшифровать значение данного слова, применяет самый простой переводческий «прием» — он

Словарь русского языка: В 4 т. Т. 4. С. 317.

просто его не переводит. И тогда *предвыборная сходка на буйвище* превращается в лишенную каких бы то ни было красок клишированную английскую форму *pre-election meeting*.

Переводческие ошибки могут возникнуть и тогда, когда переводчик сталкивается в тексте перевода с многозначным словом, т.е. знаком, заключающим в себе несколько понятий. Иногда эти понятия могут настолько далеко отходить друг от друга, что полисемия перерастает в омонимию. Нередко знаки содержат вторичные понятия, возникшие в результате образного переосмысления первичных. Переводчику необходимо очень внимательно проанализировать контекст, т.е. окружение знака, для того чтобы определить, какое из понятий актуализируется в том или ином случае. Приведу пример из перевода на русский язык романа французского писателя М. Турнье «Лесной царь»: «*Ce jour-là, elle observa négligemment en se rhabillant que je faisais l'amour "comme un serin"... C'était seulement ma précipitation dont il s'agissait, comparable, selon elle, au coup de tampon expéditif que les petits oiseaux s'administrent en guise de devoir conjugal*». В этом фрагменте женщина упрекает мужчину в том, что в любви он напоминает птичку: слишком быстро все происходит, как у птичек. Французское слово *un serin* кроме основного значения «канарейка» имеет и переносное, просторечное «простофиля, легковёрный, доверчивый человек». В данном контексте, где автор дает развернутое объяснение данного сравнения, значение образа очевидно. Однако переводчик идет иным путем и останавливает свой выбор на переносном значении слова *un serin* — «...она между делом бросила, что я трахаюсь **по-простецки**». Оставим пока в стороне исключительную изящность и стилистическую выдержанность избранного переводчиком глагола и обратим внимание только на сравнение. Оно выглядит довольно странно в данном контексте. Переводчика не смущает, что автор специально разъясняет смысл своего сравнения. Сравнение дается и в переводе: «Она имела в виду исключительно мою торопливость: словно птичка, по ее словам, — раз, и готово». Остается неясным, причем здесь простак? Неверно выбранное понятие из двух возможных, заключенных в знаке *un serin*, искажает картину и нарушает логическую связность текста.

§ 3. Ошибки понимания на уровне «знак — сложное понятие»

Теперь проанализируем примеры переводческих ошибок в расшифровке смыслов не отдельных слов, а словосочетаний.

Вернемся к выбранному фрагменту текста Булгакова и посмотрим, что и как нес Берлиоз: *свою приличную шляпу пирожком нес в руке*.

Шляпа пирожком — это сложное понятие, в содержании которого видовой признак родового понятия *шляпа* передан сравнением (как *пирожок*), в русском языке обозначено устойчивым словосочетанием. Смысл его в том, что шляпа напоминает пирожок, то есть она имеет сверху довольно глубокую продолговатую впадину. Французский переводчик, видимо, не поняв смысла сравнения, но желая сохранить образность, предлагает своему читателю весьма пространное и путанное высказывание, не имеющее ничего общего с русским оригиналом: *Quant à son chapeau, de qualité fort convenable, il le tenait froissé dans sa main comme un de ces beignets qu'on achète au coin des rues*, что означает буквально следующее: *что касается его шляпы, очень хорошего качества, так он нес ее в руке скомканной, будто какой-то пончик, какие продают на углу улицы.*

В чешском варианте также сохраняется образ чего-то съедобного: *V nice zmloual kvalitni klobouk smacknutu na placku...* Но *placka* по-чешски — это *лепешка*. Сама внутренняя форма слова говорит о том, что речь идет о чем-то плоском. Смысл словосочетания, использованного автором, оказывается также искаженным.

Английский переводчик вовсе опускает сравнение. В английском переводе возникает *мягкая шляпа*: *...held his proper fedora in his hand.*

Пример со шляпой Берлиоза показывает, кроме всего прочего, что французский переводчик не сумел верно расшифровать смысл всего суждения в целом, оформленного соответствующей синтаксической конструкцией русского высказывания. Поэтому *шляпа пирожком, которую Берлиоз нес в руке*, описанная в русском высказывании, превращается во французском тексте в *шляпу, которую Берлиоз измял в руке так, что она стала похожа на пончик.*

§ 4. Ошибки понимания на уровне «знак — суждение»

Как было отмечено еще в XVII в., ошибки в расшифровке смыслов исходного речевого произведения не ограничиваются непониманием только понятий, заключенных в отдельных словах или словосочетаниях. Они могут затрагивать смысл целых суждений и более сложных логических конструкций. Эти ошибки часто происходят от недостаточно внимательного отношения к синтаксической организации высказывания. Такие ошибки наиболее очевидны в философских рассуждениях автора оригинального текста.

Обратимся еще раз к роману Турнье «Лесной царь» и его переводу на русский язык. Герой, раздумывая о том, доставляет он удовлетворение женщине или нет, записывает в свой дневник

образную фразу: «*C'était vrai. Et il est également vrai que l'homme qui mange son pain ne s'inquiète pas de la satisfaction qu'éprouve, ou n'éprouve pas, le pain à être ainsi mangé*». — *И это было правдой. Но, ведь правда и то, что человека, поедающего хлеб, не заботит, получает или не получает удовлетворение хлеб от того, что его съедают именно таким образом* (перевод мой. — Н.Г.). В этой фразе аллюзия на мужской эгоизм в любви очевидна.

Переводчику, видимо, некогда было разбираться в премудростях философских размышлений автора, облаченных в определенную синтаксическую форму французского высказывания, поэтому он с легкостью распространяет объектное дополнение *удовлетворение* (*la satisfaction*), относящееся к слову *хлеб* (*le pain*) — подлежащему придаточного предложения, на субъект главного предложения — слово *человек* (*l'homme*). Тем самым смысл высказывания полностью искажается: «*Опять чистая правда, как и то, что, утоляя голод ломтем хлеба, мы равно не заботимся ни о собственном удовольствии, ни о том, чтобы доставить его поглощаемой пище*». Для большей наглядности приведем французское высказывание и два его перевода в трех параллельных колонках:

C'était vrai. Et il est également vrai que l'homme qui mange son pain ne s'inquiète pas de la satisfaction qu'éprouve, ou n'éprouve pas, le pain à être ainsi mangé.	И это было правдой. Но ведь правда и то, что человека, поедающего хлеб, не заботит, получает или не получает удовлетворение хлеб от того, что его съедают таким образом.	Опять чистая правда, как и то, что, утоляя голод ломтем хлеба, мы равно не заботимся ни о собственном удовольствии, ни о том, чтобы доставить его поглощаемой пище.
--	--	---

Переводчика не очень беспокоит философия Турнье, поэтому он легко опускает весьма важный для понимания смысла высказывания фрагмент *être ainsi mangé* — *быть съеденным именно таким образом*. При этом он не стесняется в пустой отсебятине и добавляет определение *чистая* к слову *правда*, создавая тем самым штамп, слово *ломоть* к слову *хлеб*. Более того, он вводит в текст идею утоления голода, которая вовсе отсутствует у автора оригинала.

Философские рассуждения оказываются трудноразрешаемой задачей для переводчика. Следующий фрагмент текста демонстрирует еще одно предательство, на этот раз обусловленное непониманием смысла высказывания в целом. Для большей точности отметим, что искажение смысла возникает в этом случае в результате комплексного непонимания как синтаксической структуры высказывания, так и некоторых из составляющих его слов.

В самом начале романа Турнье размышляет о том, что такое монстр, чудовище, в чем суть этого явления.

Le monstre est ce que l'on montre — du doigt, dans les fêtes foraines, etc. Et donc plus un être est monstrueux, plus il doit être exhibé. Монстр, пишет Турнье, это тот, на кого показывают пальцем на ярмарках, и т.п. Выходит, чем более чудовищно существо, тем более оно должно выставляться напоказ. Идея автора достаточно ясна: уродливость монстра неизбежно связана с его выставлением на всеобщее обозрение. Переводчик отделяется здесь лишенной всякого смысла фразой: «То есть это диковинка, которую выставляют на всеобщее обозрение, к примеру, на ярмарке. **Таким образом, существо тем более чудовищно, чем оно более диковинно**».

Далее автор разъясняет, что именно это и наводит ужас на его героя:

Voilà qui me fait dresser le poil, à moi qui ne peux vivre que dans l'obscurité et qui suis convaincu que la foule de mes semblables ne me laisse vivre qu'en vertu d'un malentendu, parce qu'elle m'ignore.	Вот отчего волосы встают дыбом. Ведь я могу жить лишь во мраке. Я уверен, что толпа мне подобных оставляет меня в живых только по недоразумению, ведь она не знает, кто я (перевод мой. - Н.Г.).	Вот что ужасно. Я вынужден таиться от своих ближних, чтобы те не выставили меня на позорище.
--	--	--

Как видим, в опубликованной русской версии чудовище сокрушается совсем по иному поводу.

§ 5. Ошибки понимания предметной ситуации

Обратимся теперь к ошибкам на уровне большем, чем одно высказывание, т.е. к искажениям в представлении в тексте перевода ситуаций, описанных в тексте оригинала. Для определения того, насколько верно и полно ситуации, описанные в тексте оригинала, воспроизведены в тексте перевода, анализ совпадений и несовпадений в значениях отдельных лексических единиц оказывается недостаточным. Описываемые в тексте референтные ситуации представляют собой некую систему взаимодействующих в определенных условиях актантов, которую переводчику следует расшифровать. В этой герменевтической операции словарь помогает не всегда. Словарь дает перечень значений слов, а текст содержит систему смыслов, заключенных во всех взаимосвязанных единицах языка. Совпадения словарных значений и текстовых смыслов слов возможны, даже довольно часты, но не абсолютны. Более того, словарный эквивалент на языке перевода оказывается наделенным для переводчика определенным смыслом лишь тогда, когда у переводчика достаточно знаний о предмете, описываемом в тексте оригинала.

Таким образом, верная и полная расшифровка референтной ситуации, описанной в тексте оригинала, предполагает наличие у переводчика необходимого когнитивного опыта именно в той сфере жизни, срез которой предлагает автор оригинала в описываемой ситуации.

Современная теория перевода, опираясь на данные когнитивной лингвистики, широко использует понятие фрейма как одного из способов представления стереотипной ситуации. Фрейм следует понимать как двустороннюю когнитивную сущность: с одной стороны, это некая система знаний о той или иной прецедентной или даже типической, т.е. регулярно повторяющейся, ситуации реальной действительности, сложившаяся в сознании индивида на основании предшествующего когнитивного опыта. С другой стороны, фрейм представляет собой динамическую когнитивную категорию. Он возникает в сознании индивида, познающего действительность, под воздействием тех или иных раздражителей, активизирующих имеющуюся у него систему знаний. Фрейм часто возникает в сознании индивида в результате воздействия на него речевого произведения, текста, т.е. знака. Но текст не только сигнализирует о какой-либо референтной ситуации, он еще и описывает специфическое видение этой ситуации автором речевого произведения.

Переводчик, воспринимающий текст оригинала, оказывается в сложной психолингвистической ситуации: расшифровав значения отдельных языковых форм, составляющих текст, он привлекает весь свой когнитивный опыт для понимания смысла описанной ситуации. Иначе говоря, он сопоставляет свое представление о ситуациях данного типа с тем, что выводит из содержания текста оригинала. Если когнитивный опыт переводчика равен или превышает когнитивный опыт автора оригинала, герменевтический этап перевода будет преодолен успешно, так как статический, латентный, фрейм вберет в себя и фрейм динамический, вызванный текстом оригинала.

Если же когнитивный опыт переводчика меньше опыта автора оригинала, то в переводе уже на герменевтическом этапе возможны ошибки трех типов. Первый, весьма распространенный, — это пропуски, называемые также переводческими лакунами. Они похожи на опущения, являющиеся одним из типов переводческих трансформаций. Но опущения имеют, как правило, сугубо лингвистическую основу. Они обусловлены межъязыковой асимметрией в выборе более или менее протяженных средств выражения для обозначения одного и того же понятия. Пропуски имеют иную природу и вызываются недостаточными знаниями переводчика. Приводить отдельные примеры пропусков в переводе, допускаемых малообразованными переводчиками, вряд ли интересно. На-

против, весьма интересно и важно для теории перевода проанализировать типические пропуски, возникающие в переводах разных людей, работающих в определенной паре языков.

Второй тип ошибок — это слепое следование тексту оригинала без понимания его смысла. Такие ошибки встречаются уже довольно редко. Вся история переводческой мысли свидетельствует о том, что здравомыслящие переводчики не брались за перевод, не поняв смысла оригинала, даже тогда, когда текст этот составлял таинство.

Третий тип ошибок состоит в том, что переводчик подменяет динамический фрейм, возникший в сознании автора оригинала и выведенный им в тексте, своим собственным, возникшим на основе недостаточного когнитивного опыта.

Рассмотрим пример ошибки этого типа, сравнив текст романа Турнье с текстом его перевода:

<p>Un incident banal me prive pour un temps de l'usage de ma main droite. J'ai voulu en quelques <i>tours de manivelle dégommer les segments</i> d'un moteur que ses batteries ne seraient pas parvenues à ranimer. <i>Un retour de manivelle</i> m'a surpris, mais par chance alors que j'avais le bras mou et l'épaule disponible. C'est mon poignet qui a supporté tout le choc, et je crois bien avoir entendu craquer ses ligaments.</p>	<p>Так случилось, что я на время потерял способность пользоваться правой рукой. Вооружившись <i>гаечным ключом</i>, я пытался <i>отвернуть гайки</i> в навек <i>заглохшем моторе</i>. <i>Очередной поворот</i> оказался роковым. Мне еще повезло, что рука и плечо были расслаблены. В результате пострадала только кисть — но зато как! Я словно услышал треск рвущихся сухожилий.</p>
---	---

Из текста Турнье мы узнаем следующее:

1) В автомастерской его героя в ремонте находилась машина, которую нужно было завести.

2) Герой сомневался в том, что сможет завести ее с помощью бортового аккумулятора (*ses batteries ne seraient pas parvenues à ranimer* — форма Futur antérieur dans le passé свидетельствует именно о сомнительности в возможности реализации действия), если предварительно не «прокрутит мотор» (если точно, то коленчатый вал мотора) заводной ручкой (*la manivelle*), чтобы освободить поршневые кольца двигателя от загустевшего масла (*dégommer les segments*).

3) Внезапно от поворота заводной ручки мотор завелся (что довольно часто случается), т.е. коленчатый вал начал вращаться, но, естественно, в обратную сторону. Заводная ручка, прижатая к коленчатому валу, резко и сильно провернулась вместе с валом, ударив героя по руке.

4) К счастью, герой в этот момент уже не нажимал на ручку, т.е. не прилагал усилий, его рука была расслаблена, а плечо оказалось в стороне, что и спасло его от переломов. Но связки ладони оказались порванными.

В русском переводе эта сцена представлена весьма таинственно.

1) Герой *гаечным ключом* непонятно зачем пытается *отвернуть какие-то гайки*. Как известно, эта операция чревата только мозолями на руках и не может привести к сильным травмам, так как в этом случае человек не подвержен активному противодействию машины.

2) Очередной поворот гаечного ключа оказался роковым... и далее более-менее верно о пострадавшей руке.

Что случилось с героем, манипулировавшим гаечным ключом, остается переводческой загадкой.

С текстом Турнье произошли поистине чудесные превращения: заводная ручка становится гаечным ключом, из таинственного ниоткуда возникают загадочные зловещие гайки, которые герою, ведомому неясной силой, рожденной воображением переводчика, непременно надо открутить. Повернув одну из них, герой внезапно получает страшнейший удар по руке неизвестно чем и неизвестно откуда. История и вправду мистическая. Жаль только, что сам Турнье в этом описании банальной, обыденной, по его собственному выражению, ситуации предельно логичен и понятен. Он рассказывает о заурядном происшествии, подробно объясняя хорошо известными всем словами, что произошло, как и по какой причине.

§ 6. Переводческие ошибки на этапе перевыражения системы смыслов

На этапе перевыражения ошибки обусловлены прежде всего недостаточно мастерским владением языком перевода, неспособностью найти в языке перевода формы, эквивалентные соответствующим формам оригинала.

Начнем с наиболее простых примеров, не требующих длительных лингвистических разысканий, к которым, кстати сказать, должен быть готов переводчик. Для этого вернемся к переводу романа Турнье и рассмотрим следующий отрывок текста, обращая внимание главным образом на выделенные фрагменты: *А) прогорклое масло*

Cette <i>palpitation</i> rougeâtre et l' <i>odeur de vieille graisse</i> qui imprègne <i>toute chose ici</i> composent une atmosphère que je hais, et dans laquelle pourtant inavouablement je me complais.	Эти красноватые <i>вспышки да еще запах прогорклого масла</i> , пропитавший <i>окрестности</i> , и создают то окружение, которое я ненавижу, но, к своему стыду, и обожаю.
---	--

В этой же картине в русском переводе возникает запах *прогорклого масла, пропитавший окрестности*. Создается впечатление,

будто рядом с авторемонтной мастерской героя расположена какая-то дешевая харчевня, где гниют продукты, распространяя запах, отравляющий все вокруг. Но во французском тексте нет ничего подобного: ни прогорклого масла, ни окрестностей. Человеку, мало-мальски знакомому с русским языком, понятно, что прилагательное *прогорклый* относится к испорченным пищевым продуктам, имеющим не только неприятный запах, но и горький вкус. Чаще всего это прилагательное используется в сочетании с существительным *масло*. Сама лексическая форма прилагательного *прогорклый* содержит как элемент значения *горечь*.

У Турнье же речь идет об отработанной автомобильной смазке, которой пропахло все в мастерской героя. Тот, кто хотя бы раз заглядывал в авторемонтную мастерскую, прекрасно представляет себе этот поистине всепроникающий запах. Но переводчик не обращает внимания на то, что речь идет об автомастерской, а не о пиццерии, он не старается найти в словаре значение французского слова *graisse* (*смазка*), а уж словосочетание *vieille graisse* (*старая, отработанная смазка*) вовсе уводит его в область пищевых продуктов. Видимо, ощущая как-то абсурдность своего выбора, переводчик заменяет французское *toute chose ici* (*все предметы, все вещи, находящиеся здесь*, т.е. в мастерской) на некие окрестности. Таким образом, привычный для героя-автомеханика запах смазки в мастерской превращается в переводе в запах испорченных продуктов вокруг мастерской, в ее окрестностях.

Рассмотрим еще один пример. У Булгакова один из персонажей первой главы «Мастера и Маргариты» одет в черные тапочки: «Второй — плечистый, рыжеватый, вихрастый молодой человек в заломленной на затылок клетчатой кепке — был в ковбойке, жеванных белых брюках и в **черных тапочках**».

В переводе на чешский язык произошла замена *тапочек* на *сандалии* (*a černých sandálech*). В чешском языке есть слова, обозначающие понятия, близкие русскому слову *тапочки*. *Třepky* (*домашние тапочки*), *plátěnky svičky* (*спортивные тапочки*). Переводчик же одел Бездомного в сандалии, т.е. летнюю легкую обувь, главным образом на кожаных ремешках, что изменяет картину типичной внешности молодого интеллигента простого происхождения в Советской России 20-х гг.

Обратимся к другому примеру. Героиня романа Макса Фриша «Назову себя Гантенбайн» («Mein Name dei Gantenbein») собирается в свет и не может найти свою цепочку: *Sie findet ihre Halskette nicht*. В переводе эта ситуация выглядит следующим образом: *Она не может найти своего ожерелья*. Как мы видим, немецкая *шейная цепочка* преобразуется в переводе в *ожерелье*. На первый взгляд, замена допустима. И цепочка, и ожерелье являются женскими украшениями и носят на шее. Однако, если заглянуть в словарь

языка перевода, т.е. русского языка, то можно узнать, что ожерелье — это только украшение из драгоценных камней, жемчуга и т.п. Иначе говоря, *ожерелье* и *цепочка* не одно и то же. Ожерелье замысловатее и дороже цепочки. Деталь туалета служит косвенной характеристикой персонажа, поэтому замена одного предмета другим представляется неоправданной.

В пятой главе «Мастера и Маргариты» описывается ситуация ожидания Берлиоза членами Правления Массолита, когда всем хотелось пить, все нервничали и сердились, и разговор шел о писательских дачах в поселке Перельгино на Клязьме:

— *Хлопец, наверно, на Клязьме застрял, — густым голосом отозвалась Настасья Лукинишна Непременова...*

— *Позвольте!* — смело заговорил автор популярных скетчей Загрявов. — *Я и сам бы сейчас с удовольствием на балкончике чайку попил, вместо того чтобы здесь вариться.*

Эта сцена особенно интересна в переводе на французский язык, так как в ней место желаемого действия обозначено словом *балкончик*, заимствованным из французского.

— *Le gars est probablement en train de traîner au bord de la Kliazma, — dit d'une voix épaisse Nastassia Loukinichna Niéprévniénova...*

— *N'exagérons rien! Coupa hardiment le populaire auteur de sketches Zagryvo. Personnellement, je m'installerais avec plaisir à une terrasse pour boire un bon verre de thé, au lieu de rester à cuire ici.*

Наиболее значимыми для нашего анализа в этих фрагментах являются русское высказывание *Я и сам бы сейчас с удовольствием на балкончике чайку попил...* и его французский эквивалент *Je m'installerais avec plaisir à une terrasse pour boire un bon verre de thé...*

Первое, что привлекает внимание в русской и французской фразах, это русское слово *балкончик* и его французский эквивалент *terrasse*.

В русском языке существуют заимствованные из французского слова *балкон* и *терраса*, поэтому первый вопрос заключается в том, почему в переводе возникает слово *terrasse*, а не *balcon*.

Толковый словарь французского языка дает определения слову *balcon*, которые в русском переводе могут быть интерпретированы следующим образом:

- 1) платформа, выступающая из фасада здания и сообщающаяся с квартирой одним или несколькими отверстиями;
- 2) балюстрада (перила);
- 3) балкон в театре¹.

Значения русского слова *балкон* совпадают с первым и третьим значениями французского слова.

¹ См.: Le Petit Robert. Vol. I. Paris, 1987. P. 155.

Первое значение, на первый взгляд, не противоречит значению русского слова *балкончик* (если не принимать во внимание уменьшительного суффикса, создающего дополнительную эмоциональную окраску).

Однако при более пристальном рассмотрении денотата, обозначенного французским словом, обнаруживается, что он не похож на тот, что обозначен русским сходно звучащим словом. В самом деле, французское слово *balcon* обозначает очень небольшое пространство, где хватает места только для цветов. На таком *балконе* пить чай невозможно. В то же время во французском языке существует слово *terrasse*, которое обозначает:

- 1) возвышение земли;
- 2) площадка на свежем воздухе на каком-либо этаже дома, идущая уступом к нижнему этажу;
- 3) балкон больших размеров;
- 4) площадка на тротуаре перед кафе или рестораном¹.

Таким образом, третье значение практически соответствует значению русского слова в тексте оригинала. Можно предположить, что именно это значение и обуславливает выбор переводчика. Но для французского читателя со словом *terrasse* ассоциируется прежде всего совсем иная картина, соотносимая с четвертым словарным значением.

Реально оказывается, что четвертое значение наиболее привычно для французов, которые пьют чай, кофе или что-либо еще на *terrasses* кафе и ресторанов. Поэтому само слово *terrasse*, возникающие в тексте перевода, уводит читателя совсем в иную область.

Употребляя слово *terrasse*, переводчик выводит персонаж на улицу. В переводе действие происходит вне дома, в общественном месте, где за еду нужно платить.

Более того, французскому слову *terrasse* предшествует неопределенный артикль. Это еще раз подчеркивает, что речь идет о террасе какого-то кафе, бара или ресторана. Нарисованная в переводе картина оказывается привычной и понятной французскому читателю; ему представляется, что русские пьют чай так же, как и французы.

У М.А. Булгакова же картина представляется совсем иной.

Пить чай на балконе — это культурная традиция русских, возникновение которой можно объяснить следующим: во-первых, желанием находиться в теплую погоду на свежем воздухе, вне помещения, но одновременно и у себя дома или на даче, т.е. в определенной обособленности, а во-вторых, реакцией на малочисленность и нетрадиционность открытых летних кафе даже

Le Petit Robert. P. 1947.

в городах. Это может объясняться не только иными климатическими условиями, но и финансовой несостоятельностью большей части населения Советской России. Для них рестораны и кафе с открытыми верандами — недоступные зоны.

Форма слова *балкончик* в булгаковском тексте несет определенную эмоциональную нагрузку благодаря уменьшительному суффиксу *-чик-*, который обозначает «небольшой, уютный балкон своей квартиры, где можно приятно провести время, поставить маленький столик, поесть и попить». Такое удовольствие не влечет каких бы то ни было больших финансовых затрат.

Русский фрейм «чаепития» в уединенной прохладе на даче или на балкончике в московской квартире трансформируется в переводе во фрейм чаепития «по-французски», т.е. на открытой террасе какого-нибудь уличного кафе, где мимо снуют прохожие, официанты и т.п. Изменение пространственной характеристики фрейма повлекло за собой расширение его актантовой структуры, а именно расширение потенциальных участников ситуации. Иначе говоря, в оппозиции дома — в общественном месте русский фрейм располагается на одном полюсе, а французский — на другом.

В некоторых случаях прямой перевод высказываний, внешне не представляющих каких-либо затруднений, может оказаться деформирующим. Деформации подвергаются авторские идеи, которые нужно видеть не в строках текста, а «между строк».

Для иллюстрации этой деформации приведем еще один пример из «Мастера и Маргариты». Следующее высказывание содержит значительную культурологическую информацию и отношение автора к описываемой предметной ситуации. Его перевод на французский язык выполнен исключительно точно, но концептуально неверно. Воланд обращается к Степе Лиходееву, проснувшемуся в состоянии тяжелого похмелья:

Однако! / Я чувствую, / что после водки / — / вы пили портвейн. / Помилуйте, / да разве это можно делать!

Sapristi! / Et je sens / qu'après la vodka, / hier, / vous avez bu du porto. / Voyons, voyons, / peut-on faire une chose pareille!

В этом высказывании проявляется один из аспектов универсального концепта «пьянства», понятного носителям самых разных культур, но различающегося как нюансами содержания, так и оценочной модальностью. В основе пьянства лежит, как правило, неумеренное (количественная категория) употребление дешевых, т.е. доступных (качественная категория), алкогольных напитков. В булгаковском высказывании формулируется правило, понятное носителю русской культуры и заключающее в себе некую норму поведения:

Гипотеза: *Если человек пил водку* (не выпил водки, а именно пил водку).

Диспозиция: *он не должен после этого пить портвейн.*

Санкция: *В противном случае наступает болезненное состояние.*

Правило, показанное Булгаковым с явной иронией, основано на представлении о русском пьянстве. В русской культуре главным алкогольным напитком является водка. Количество потребления этого напитка может достигать весьма внушительных величин. Употребление водки связано обычно с употреблением пищи (с закуской). Момент насыщения пищей может наступить раньше момента насыщения алкоголем, и тогда наступает очередь более легкого и сладкого напитка — портвейна, который можно пить без закуски. Но русский портвейн — это зачастую дешевое крепленое вино сомнительного качества, напиток людей тяжелого материального положения.

Французское представление о пьянстве связано совсем с иным продуктом потребления — дешевым красным или розовым сухим вином, доступным любому «клошару». Напротив, и водка и порто (портвейн) — относительно дорогие высококачественные импортные напитки, потребляемые в малом количестве. При этом во французской культуре считается вовсе не зазорным, а напротив, весьма изысканным выпить немного водки со льдом в качестве аперитива, во время еды выпить сухого вина, а после еды на десерт съесть дыню с порто. Поэтому во французском переводе смысл описанного Булгаковым правила оказывается малопонятным. Французский читатель видит только последовательность, в которой не усматривает ничего странного и опасного. На мой взгляд, для достижения желаемого эффекта, так называемой динамической эквивалентности, в переводе было бы целесообразно актуализировать сему количества (неумеренно большого) и качества (сомнительного) потребляемых напитков. На мой взгляд, интересующий нас фрагмент высказывания мог бы выглядеть во французском переводе следующим образом:

Et je sens que vous avez abusé de la vodka, hier, et puis encore du mauvais porto.

В самом начале упоминавшегося уже романа «Лесной царь» автор анализирует, что такое *монстр*, в чем суть этого явления. Он обращается к этимологии этого слова и отмечает, что (во французском языке) оно связано с глаголом *показывать {montrer}*, утверждая, что первое происходит от второго — *L'etimologie réserve déjà une surprise un peu effrayante: monstre vient de montrer.*

Автор при этом оказывается не совсем точным, так как перескакивает через некоторые звенья цепи этимологических трансформаций: французский глагол *montrer* появляется примерно в X в. в форме *mostrer* или, как вариант, *monstrer* от латинского глагола *monstrare* с аналогичным значением. Слово же *monstre* восходит скорее всего непосредственно к латинскому *monstrum* — *знамение*,

предзнаменование, но и *чудовище*, *невероятная вещь*, *урод*. Однако важно то, что латинский *monstrum* произошел от глагола *monstrare*, в основе значения которого лежит сема «показа». Турнье пренебрегает деталями исторических переходов, но верно показывает их суть: глагол *показывать* оказывается первичным по отношению к имени *монстр*, во всяком случае в латинском языке.

Переводчик находит вполне удачное решение: он связывает слово *монстр* со словом *демонстрировать*, которые в самом деле этимологически родственны. Но делает это он слишком прямолинейно, оставляя неизменной структуру фразы оригинала: «Если обратиться к этимологии, нас ожидает потрясающее открытие: **слово монстр происходит от глагола демонстрировать**. Переводчик не осознает того, что соответствующая французская фраза есть метавысказывание, т.е. высказывание о французском языке. Но метавысказывание, почти верное для французского языка, оказывается абсурдным для русского. Автором же этого абсурда для русского читателя по вине переводчика оказывается Турнье. Русское слово *монстр* никак не происходит от глагола *демонстрировать*. Но оно с ним этимологически связано, и этого было бы достаточно показать в переводе.

§ 7. *Стилистические ошибки*

И, наконец, последнее, на чем хотелось остановиться в анализе переводческих неточностей в преобразовании текста, основанных на невнимательном отношении к оригинальному произведению, — это стиль автора оригинала. Обратимся вновь к роману Турнье и к его переводу. Стиль повествования — первое, что бросается в глаза при чтении перевода: несколько развязная, игриво-ироничная манера речи, претензия на простоту и свободу речевого общения с читателем. Спокойный и вдумчивый Турнье со стилистически выдержанной, обработанной речью, тщательно подбирающий каждое слово, заговорил на русском языке так, как говорят с нами ведущие развлекательных программ в эфире, именующие себя «диджеями» и т.п.: простецки, по-свойски, без комплексов, не стесняясь в выражениях.

Выбрав для первой части романа форму личного дневника, предполагающую повествование от первого лица, Турнье использует отдельные разговорные формы речи. Отенок разговорности имеют некоторые синтаксические формы: неполные, точнее, незавершенные предложения (*Quant à la monstruosité...; Comme un serin...*), членение текста на короткие простые фразы (*J'ai perdu Rachel. C'était ma femme*). Однако такие конструкции, кстати довольно редкие, органично вплетаются в структуру текста. Создавая атмосферу доверительности, они тем не менее не придают тексту разговорной окраски. Не свидетельствуют о разговорности стиля и глагольные формы, употребляемые автором. Формы *Passé*

composé, более свойственные, как известно, разговорной речи, появляясь в повествовании в соседстве с книжными формами Passé simple, не противоречат современной литературной норме и выполняют определенную смысловую функцию. Для Турнье, утверждающего на страницах романа, что *все есть знак (tout est signe)*, такое сочетание глагольных форм, безусловно, значимо. Оно показывает не только степень отдаленности в прошлом тех или иных событий от момента речи, но и свидетельствует о степени отчужденности от них героя романа.

Что же касается лексики, то в ней нельзя заметить ни просторечия, ни, напротив, слов возвышенного стиля. Турнье использует только тот слой лексического состава языка, который отвечает литературной норме. Он не стремится ни к опрощению, ни к выпренности. Стиль повествования можно охарактеризовать фразой самого Турнье, когда его герой говорит о Рахиль как о женщине своей жизни. Образ откровенно клишированный и напыщенный. Поэтому Турнье сразу же вносит уточнение: *Я говорю это без всякой напыщенности*. Таков и весь стиль романа: никакого ложного пафоса, никакой вычурности.

Переводчик же, не искушенный в таинствах стилистики, весело скачет по тексту, жонглируя словами и не задумываясь об их уместности. В переводе нередки такие изыски стиля, как «*-вспыхнул свет, разгоревшийся от искры, высеченной из, казалось бы, самого заурядного события. Он и озарил мой путь*» вместо вполне нейтрального высказывания у Турнье «*Or cette lumière, les circonstances les plus médiocres V ont fait jaillir hier, et elle n'a pas fini d'éclairer ma route*»; «*явить истину*» или «*лицезреть физиономию в зеркале*». Эти перлы невозмутимо соседствуют с такими сомнительными для художественной литературы выражениями, как «*марать чистый лист*», «*размазывать свои кишки по чистым листам*»; «*трахать (имеется в виду женщину)*» и многое тому подобное.

Рассмотрим пример еще одной стилистической проблемы перевода, а именно выбор соответствующей грамматической формы. Известно, что разные языки по-разному используют относительные прилагательные. Английский язык довольно свободно использует относительные прилагательные для обозначения притяжательности. Во французском языке под влиянием английского относительные прилагательные все чаще заменяют аналитическую конструкцию с предлогами *de* или *à*. Однако не все замены признаются во французском языке нормативными. Не считается стилистически оправданным и чрезмерно частое употребление относительных прилагательных. Злоупотребление относительными прилагательными в тексте и получило название «аджективита» (от фр. *adjectif*— *прилагательное*).

В русском языке многие притяжательные прилагательные имеют в качестве синонимов существительные в родительном падеже.

Однако синонимичные формы прилагательного и существительного не абсолютно тождественны. Прилагательные обозначают более постоянный признак, нежели существительные в родительном падеже. Поэтому не всегда образование прилагательного от имени собственного желательны, даже если оно и возможно. Притяжательные прилагательные на *-ов, -ин*, обозначающие принадлежность конкретному лицу, вытесняются в русской нормативной речи существительными в родительном падеже, продолжают использоваться в просторечии и встречаются в художественной литературе, где выполняют определенную стилистическую функцию.

В тексте Булгакова в притяжательной функции использована форма существительного *Азаземо*, не изменяющаяся по падежам: *Крем Азазелло*.

В сербском языке, где употребление существительных в родительном падеже для обозначения притяжательности менее распространено, в аналогичной функции используется относительное прилагательное *Азазелова помада*. Аналогичную замену существительного в родительном падеже в оригинальном тексте относительным прилагательным в переводе на сербский показывают многие другие примеры. Это свидетельствует об устойчивости и закономерности данной грамматической транспозиции. Ср.: *сердце Маргариты* — *Маргаритино срце*; *тело Маргариты* — *Маргаритино тело*; *ветви клена* — *кленово грагье*.

Во французском языке в данном случае возможна только аналитическая конструкция *La crème d'Azazello*, так как никакая морфологическая модель образования относительных прилагательных неприемлема.

Категория переводческой ошибки подводит нас к взгляду на переводческие преобразования текста с другой стороны, а именно с позиций некоего постороннего «критика», внешнего к процессу перевода, но способного оценить его результат путем сравнения оригинального текста с переводным.

В этом случае трансформация и деформация в большей степени предстают как оценочные категории и составляют оппозицию, в которой первый член является антиподом второго. С точки зрения этого «постороннего наблюдателя» результат одних и тех же операций, называемых иногда переводческими приемами, может расцениваться либо как трансформация, т.е. со знаком «плюс», либо как деформация, т.е. преобразование со знаком «минус».

Различие лишь в их обоснованности. Именно обоснованность тех или иных действий переводчика, преобразующих текст оригинала, является тем главным критерием, который позволяет критику судить о верности переводческих решений, оценить качество переводческой работы. Обоснованные действия, как бы далеко ни уводили они иногда переводчика от текста оригинала, его формы, отраженной в нем реальности, ожидаемого эффекта,

предстают в виде оправданной трансформации, согласующейся с концепцией критика.

Иначе говоря, переводческое преобразование исходного текста предстает для критика как трансформация, если декодированная им концепция перевода согласуется с концепцией переводчика. И напротив, если концепция переводчика, определяющая его стратегию, и концепция критика, выросшая из анализа текста перевода в его сопоставлении с текстом оригинала, не совпадают, то последний будет стремиться представить переводческое преобразование текста как его деформацию.

Таким образом, в переводческой критике деформацией может быть названо любое искажение оригинала, которое и оценивается отрицательно. При этом не всегда как деформация, т.е. искажение, квалифицируются именно сознательные деформирующие действия переводчика. В эту категорию попадают и переводческие ошибки.

Приводившиеся примеры переводческих ошибок вновь возвращают нас к вопросу об общей культуре переводчика, о его когнитивном опыте и желании (или нежелании) познать то, чего пока не знаешь, об ответственности за качество выполняемой работы, о нравственных началах переводческого труда и о способности человека, принимающего за перевод, критически оценивать свои возможности и сопоставлять их со сложностью дела.

Как мы попытались показать, переводческие ошибки, вызванные непониманием оригинального текста, далеко не всегда выглядят красиво и изящно и далеко не все переводческие вольности имеют достаточные основания. Иногда мы сталкиваемся в переводе с такими искажениями, с таким «предательством», которые не могут не вызвать недоумения, за свое ли дело взялся человек, вознамерившийся принести людям другой культуры, говорящим на другом языке, художественное произведение, созданное мастером. К сожалению, иногда к переводу приобщаются и посредственности. А посредственность обычно сочетается с безответственностью. Тогда и возникают образцы переводного литературного жанра, который с полным основанием можно определить, как «неверные уродины».

К счастью, большинство переводчиков, уже не одно тысячелетие несущих на своих плечах тяжелую ношу «межкультурной коммуникации», сознают всю меру ответственности за плоды своего труда, ответственности перед автором оригинала и перед читателем, а также за то, каким предстанет автор подлинника в иной культуре, какими окажутся результаты контакта культур, произошедшего в переводе.

СПИСОК РЕКОМЕНДУЕМОЙ ЛИТЕРАТУРЫ

I. Основная литература

1. Бархударов Л.С. Язык и перевод. М., 1975.
2. Гак В.Г., Григорьев Б.Б. Теория и практика перевода. Французский язык. М., 1997 и др.
3. Комиссаров В.Н. Слово о переводе. М., 1973.
4. Комиссаров В.Н. Лингвистика перевода. М., 1980.
5. Комиссаров В.Н. Теория перевода. М., 1990.
6. Комиссаров В.Н. Общая теория перевода. Проблемы переводоведения в освещении зарубежных ученых. М., 1999.
7. Комиссаров В.Н. Современное переводоведение / Учебное пособие. М., 2001.
8. Копанев П. И. Вопросы истории и теории художественного перевода. Минск, 1972.
9. Латышев Л.К. Технология перевода. М., 2001.
10. Лилова А. Введение в общую теорию перевода. М., 1985.
11. Львовская З.Д. Теоретические проблемы перевода. М., 1985.
12. Миньяр-Белоручев Р.К. Общая теория перевода и устный перевод. М., 1980.
13. Миньяр-Белоручев Р.К. Теория и методы перевода. М., 1996.
14. Миньяр-Белоручев Р.К. Последовательный перевод. М., 1969.
15. Миньяр-Белоручев Р.К. Записи в последовательном переводе. М., 1997.
16. Рецкер Я.И. Теория перевода и переводческая практика. М., 1974.
17. Семенец О.Е., Панасьев А.Н. История перевода. Киев, 1989.
18. Федоров А.В. Введение в теорию перевода. М., 1953.
19. Федоров А.В. Основы общей теории перевода. М., 1983.
20. Швейцер А.Д. Теория перевода; Статус, проблемы, аспекты. М., 1988.
21. Швейцер А.Д. Перевод и лингвистика. М., 1973.

II. Дополнительная литература

1. Акуленко В.В. Вопросы интернационализации словарного состава языка. Харьков, 1972.
2. Алексеева И.С. Профессиональное обучение переводчика. СПб., 2000.
3. Борисова Л. И. «Ложные друзья переводчика» научной литературы. М., 1989.
4. Брандес М.П. Стиль и перевод. М., 1988.
5. Будагов Р.А. Ложные друзья переводчика // Человек и его язык. М., 1976.
6. Виноградов В.С. Лексические вопросы перевода художественной прозы. М., 1978.

7. *Виссон Л.* Синхронный перевод с русского на английский. М., 2001.
8. *Влахов С, Флорин С.* Непереводимое в переводе. М., 1980.
9. Вопросы перевода в зарубежной лингвистике. М., 1978.
10. *Гак В.Г.* Языковые преобразования. М., 1998.
11. *Галь И.Я.* Слово живое и мертвое: Из опыта переводчика и редактора. М., 1987.
12. *Готлиб К.Г.М.* Межъязыковые аналогизмы французского происхождения в немецком и русском языках. Кемерово, 1966.
13. *Гоциридзе Д.З., Хухуни Г.Т.* Возрождение и реформация в истории перевода и переводческой мысли. Тбилиси, 1994.
14. *Казакова Т.А.* Художественный перевод. СПб., 2002.
15. *Крупное В.Н.* В творческой лаборатории переводчика. М., 1976.
16. *Крупное В.Н.* Курс перевода. Английский язык. М., 1979.
17. *Латышев Л.К.* Курс перевода (эквивалентность перевода и способы ее достижения). М., 1981.
18. *Любимов Н.М.* Перевод — искусство. М., 1982.
19. *Нелюбин Л.Л.* Перевод и прикладная лингвистика. М., 1983.
20. *Оболенская Ю.Л.* Диалог культур и диалектика перевода. М., 1998.
21. Перевод и коммуникация / Под ред. А.Д. Швейцера и др. М., 1996.
22. *Попович А.* Проблемы художественного перевода. М., 1980.
23. Русские писатели о переводе. М., 1960.
24. *Скворцов Г. П.* Учебник по устному последовательному переводу. Французский язык. СПб., 2000.
25. *Стрелковский Г.М., Латышев Л.К.* Научно-технический перевод. М., 1980.
26. *Стрелковский Г.М.* Теория и практика военного перевода. М., 1979.
27. Текст и перевод / Под ред. А.Д. Швейцера. М., 1988.
28. Теория и критика перевода. Л., 1962.
29. *Тонер П.М.* Перевод в системе сравнительного литературоведения. М., 2000.
30. Университетское переводоведение. Вып. 1. СПб., 2000.
31. *Федоров А.В.* Искусство перевода и жизнь литературы. М., 1983.
32. *Чернов Г.В.* Теория и практика синхронного перевода. М., 1978.
33. *Черняховская Л.А.* Перевод и смысловая структура. М., 1976.
34. *Чужакин А.П.* Устный перевод XXI: теория + практика, переводческая скоропись. М., 2001.
35. *Чуковский К.М.* Высокое искусство. М., 1964.
36. *Ширяев А.Ф.* Синхронный перевод. М., 1979.
37. *Якобсон Р.* О лингвистических аспектах перевода // Якобсон Р. Избранные работы. М., 1985.
38. *Ballard M.* De Cicéron à Benjamin. Traducteurs, traductions, réflexions. Lille, 1992.
39. *Bassnett-McGuire S.* Translation Studies. L.; N. Y., 1980.
40. *Cary E.* Comment faut-il traduire? Lille, 1986.
41. *Catford J.* A Linguistic Theory of Translation. L., 1965.
42. *Cordonier J.-L.* Traduction et culture. Paris, 1995.
43. *Delisle J.* L'analyse du discours comme méthode de traduction. Ottawa, 1984.
44. *Etkind E.* Un art en crise. Essai de poétique de la traduction poétique. Lausanne, 1982.

45. *Letamini J.-R.* Traduire: théorèmes pour la traduction. Paris, 1994.
46. *Jäger G.* Translation und Translationslinguistik. Halle, 1975.
47. *Kode O.* Die Sprachmittlung als gesellschaftliche Erscheinung und Gegenstand wissenschaftlicher Untersuchung. Leipzig, 1980.
48. *Larbaud V* Sous l'invocation de saint-Jérôme. Paris, 1946.
49. *Lederer M.* Interpréter pour traduire. Paris, 1997.
50. Les traducteurs dans l'histoire / Sous la direction de J. Delisle et J. Woodsworth. Ottawa, 1995.
51. *Mounin G.* Les problèmes théoriques de la traduction. Paris, 1963.
52. *Mounin G.* Les belles infidèles. Lille, 1994.
53. *Neubert A.* Text and Translation. Leipzig, 1985.
54. *Newmark P.* Approaches to Translation. Oxford, 1981.
55. *Nida E.* Towards a science of translating. Leiden, 1964.
56. *Nida E., Taber C.R.* The Theory and Practice of Translation. Leiden, 1964.
57. *Nida E., Reyburn W.D.* Meaning Across Cultures. N. Y., 1976.
58. *Пум А.* Pour une éthique du traducteur. Artois, 1997.
59. *Savory T.* The Art of Translation. L., 1952.
60. *Steiner G.* After Babel. Oxford: OUP, 1975.
61. *Toury G.* In Search of a Theory of Translation. Tel-Aviv, 1980.
62. *Van Hoof H.* Histoire de la traduction en occident. Paris; Louvain-la-Neuve, 1991.
63. *Vinay J.P., Darbelnet J.* Stylistique comparée du français et de l'anglais. Paris, 1958.

III. Периодические выпуски

1. Тетради переводчика. Вып. 1—24. М., 1963—1999.
2. Мир перевода. Журнал Союза переводчиков России. М., 1999—2003.
3. Méta. Journal des traducteur / Translator's journal. Montréal, 1965—2001: [http:// www.eradit.org](http://www.eradit.org)

IV. Словари

1. Англо-русский и русско-английский словарь ложных друзей переводчика / Под ред. В.В. Акуленко. М., 1969.
2. *Готлиб К.Г.М.* Немецко-русский и русско-немецкий словарь «ложных друзей переводчика». М., 1972.
3. *Маковский М.М.* Краткий словарь «ложных друзей переводчика» // Теория лексической аттракции. М., 1971.
4. *Муравьев В.Л.* Faux amis, или «Ложные друзья» переводчика. М., 1969.
5. *AlInne F.* Les faux amis de l'anglais. Paris, 1999.

Введение.....	4
Часть I. ОПЫТ (ПЕРЕВОД В ИСТОРИИ ЦИВИЛИЗАЦИИ).....	15
Пролог. Слава попугаю!.....	15
Глава 1. Почему история перевода прерывиста во времени и в пространстве	19
§ 1. Попытки периодизации истории перевода	19
§ 2. Прерывистость истории перевода во времени и в пространстве. От периодизации — к «событиям»	27
§ 3. Когда возник перевод?.....	28
Глава 2. Переводческий опыт и мифы.....	29
§ 1. Вавилон — символ перевода и... ошибка интерпретации	30
§ 2. Бог-интерпретатор	34
Глава 3. Перевод и религия. Шедевры библейских переводов.....	37
§ 1. Самая переводимая книга	37
§ 2. «Перевод семидесяти толковников» (Септуагинта)	40
а) Легенда о создании.....	40
б) Вероятная история создания.....	43
в) Значение Септуагинты для истории перевода	44
г) Текстология Септуагинты.....	44
§ 3. Святой Иероним — небесный покровитель и духовный наставник переводчиков. Вульгата	47
а) Личность древнего переводчика.....	47
б) Библиологическая деятельность Иеронима. Вульгата.....	53
в) Выбор переводчика. «Плющ» или «тыква»?.....	54
г) Переводческая ошибка изменяет догмы. «Обращение» или «покаяние»?.....	58
§ 4. Немецкая Библия Мартина Лютера	59
§ 5. Английские переводы Библии	62
а) Перевод Джона Уиклифа	62
б) Версии Уильяма Тиндэйла и Майлеса Ковердэйла	63
в) «Авторизованная версия», или «Библия короля» Якова (Authorized Version)	64
Глава 4. Начала теории перевода. Перевод и искусство речи	65
§ 1. Цицерон: первая оппозиция категорий «вольного» и «буквального»	65
§ 2. Иероним — теоретик перевода. «Письмо Паммахию о наилучшем способе переводить»	72
а) Основной принцип перевода. Учители: Цицерон и Гораций ...	73
б) Переводчик и евангелисты-интерпретаторы	77
в) Сознание неизбежности потерь и ошибок	78
§ 3. Трактат о правилах «хорошего перевода» Э. Доле.....	79

Глава 5. Начала переводческой критики	95
§ 1. Трактат Л. Бруни «Об искусном переводе». Типология переводческих ошибок.....	98
§ 2. Критика Французской академии	105
Глава 6. Перевод и словесность.....	109
§ 1. Защита языка от «предателей-перелагателей»	111
§ 2. «Принц переводчиков», или «Французский Лютер».....	121
§ 3. Прекрасные, но... неверные	124
§ 4. Влияние французской словесности на ход развития русской....	132
Глава 7. Перевод и двуязычие. Переводческий опыт Канады.....	152
§ 1. Канада — страна перевода. Этапы истории.....	152
§ 2. Переводческая индустрия.....	157
§ 3. Обучение переводу.....	159
§ 4. «Жанровая» специализация	161
§ 5. Перевод и специальная терминология	164
§ 6. Профессиональные объединения переводчиков	165
Часть II. ТЕОРИЯ ПЕРЕВОДА	170
Глава 1. Становление современной теории перевода. Теория перевода в кругу других научных дисциплин.....	170
§ 1. Возникновение современной теории перевода	170
§ 2. Теория перевода и литературоведение	176
§ 3. Теория перевода и лингвистика	179
§ 4. Теория перевода и сопоставительная стилистика.....	186
§ 5. Междисциплинарный подход к изучению перевода	201
Глава 2. Объект и предмет современной теории перевода	207
§ 1. Перевод как объект теории. Определение перевода	207
§ 2. Предмет теории перевода	215
Глава 3. Системный подход к изучению перевода. Перевод как система	218
§ 1. О системе и системном подходе	218
§ 2. Целостность переводческого преобразования текста	220
§ 3. Структурность переводческого преобразования текста	227
§ 4. Взаимодействие перевода с окружающей средой.....	228
§ 5. Иерархичность — свойство системы перевода	234
§ 6. Множественность описаний	236
§ 7. Перевод как интерпретирующая системная деятельность. Перевод и семиотика	242
Глава 4. Единицы перевода	247
§ 1. В поисках единицы перевода. «За» и «против».....	247
§ 2. Единицы перевода и единицы языка.....	253
§ 3. Единицы перевода и единицы смысла. «Единица ориентирования»	256
§ 4. Единицы перевода как кванты переводческих решений	260
Глава 5. Категории теории перевода: эквивалентность и адекватность.....	263
§ 1. Эквивалентность. К определению понятия	263
§ 2. Эквивалентность в математике и логике	266
§ 3. Истинность как свойство эквивалентности	267
§ 4. Эквивалентность и смысл. Денотативное и сигнификативное значения.....	269
	541

§5. Понятие и концепт	273
§6. Денотат и референт	278
§7. Объективное и субъективное в переводе.....	283
§8. Эквивалентность и адекватность, верность и точность.....	285
§9. Многоуровневые теории эквивалентности.....	295
§ 10. Теория формальной и динамической эквивалентности. Прагматический инвариант	302
§ 11. Эквивалентность перевода как нормативная категория	310
§ 12. Адекватность, эквивалентность и оценка перевода	311
§ 13. Эквивалентность и закономерные соответствия	312
Глава 6. Перевод — особый случай билингвизма	316
§ 1. Перевод и межъязыковая интерференция	316
§2. Понятие «переводческой интерференции»	318
§ 3. Перевод и языковые универсалии	321
Глава 7. Межъязыковая асимметрия. «Ложные друзья переводчика»	324
§ 1. Межъязыковые лексико-семантические обмены	325
§ 2. Межъязыковая асимметрия плана содержания и аналогия формы	328
§ 3. Типология явлений межъязыковой асимметрии. Реальные диалексемы и потенциально возможные (псевдоаналогизмы).....	331
§ 4. Случайные межъязыковые омонимы	337
§ 5. Логические основания типологии межъязыковой асимметрии ...	338
§ 6. Внеположенность и межъязыковая омонимия	338
§ 7. Равнообъемность и межъязыковая синонимия	342
§ 8. Перекрещивание и межъязыковое семантическое перераспределение	346
§ 9. Подчинение и гипо-гиперонимическая асимметрия	348
Глава 8. Переводческий эквивалент и художественный образ. Перевод—искусство	350
Часть III. МЕТОДОЛОГИЯ ПЕРЕВОДА	358
Глава 1. Теория межъязыковых преобразований	358
§ 1. Трансформация и деформация. К определению понятий	358
§ 2. Перевод как процесс межъязыковой трансформации.....	360
§ 3. Трансформации и отношение межъязыковой асимметрии.....	366
Глава 2. Типологии трансформационных операций	371
Глава 3. Семиотический подход к переводческим преобразованиям	389
Глава 4. Прагматические и прагматически обусловленные преобразования.....	394
Глава 5. Семантические преобразования.....	398
§ 1. Компоненты смысла	398
§2. Семантическая модель перевода.....	399
§ 3. Адаптация.....	403
§ 4. Эквиваленция.....	405
Глава 6. Логико-семантические основания трансформации смысла. Типы модуляций	416
§ 1. Логические категории и семантические преобразования	416
§ 2. Отношение равнозначности объемов понятий	419
§ 3. Объем и содержание понятий	420
§ 4. Отношение подчинения объема понятий, род и видовое отличие. Переводческая парафраза.....	424

§ 5. Обобщение объема понятий. Трансформационная операция генерализации	425
§ 6. Ограничение объема понятий, трансформационная операция конкретизации	433
§ 7. Особые случаи гипо-гиперонимических преобразований. Понятия с переменным содержанием. Местоименные замены	437
§ 8. Отношение перекрещивания и трансформационные операции дифференциации. Метафорическая дифференциация	441
§ 9. Логическое отношение внеположенности. Слабая дифференциация. Метонимическая дифференциация	454
§ 10. Отношения контрарности и контрадикторности. Антонимические преобразования	464
Глава 7. Операции с единичными понятиями. Переводческая ономастика	469
§ 1. Фонетические модуляции в переводе антропонимов	469
§ 2. Дублетные обозначения. Короли и люд	473
§ 3. Передача имен античных героев	475
§ 4. Ономастика в метатекстах	475
§ 5. Конструирование имен собственных	477
§ 6. Образность ономастики и перевод	478
§ 7. Особенности перевода топонимов	480
Глава 8. Перевод реалий	483
Глава 9. Синтаксические трансформации	486
§ 1. Коммуникативная обусловленность структуры высказывания ..	486
§ 2. От известного субъекта к новому признаку и от «малозначимого» признака к «значимому» субъекту	490
§ 3. Пермутации («шассе-круазе»)	496
§ 4. Различия в членении картины события	500
§ 5. Стилистический аспект порядка слов	503
Глава 10. Деформации	506
§ 1. Деформация как переводческая стратегия	506
§ 2. Деформация эстетической функции текста	508
§ 3. Деформация добавлением и опущением	510
Глава 11. Типология переводческих ошибок	514
§ 1. Ошибки, обусловленные непониманием смыслов исходного текста	516
§ 2. Ошибки понимания на уровне «знак — понятие»	517
§ 3. Ошибки понимания на уровне «знак — сложное понятие»	521
§ 4. Ошибки понимания на уровне «знак — суждение»	522
§ 5. Ошибки понимания предметной ситуации	524
§ 6. Переводческие ошибки на этапе перевыражения системы смыслов	527
§ 7. Стилистические ошибки	533
<i>Список рекомендуемой литературы</i>	<i>537</i>

Учебное издание

Гарбовский Николай Константинович

ТЕОРИЯ ПЕРЕВОДА

2-е издание

Зав. редакцией *Г.М. Степаненко*
Редактор *Л. В. Кутукова*
Художественный редактор *Г.Д. Колоскова*
Переплет художника *А.А. Умуркулова*
Технический редактор *Н.И. Смирнова*
Корректоры *Г.М. Левина, В. В. Конкина*

Подписано в печать 17.01.2007. Формат 60х90^{1/16}. Бумага офсет. № 1.
Гарнитура Тайме. Офсетная печать. Усл. печ. л. 34,0. Уч.-изд. л. 34,82.
Тираж 5000 экз. Заказ № 18593. Изд. № 8357.

Ордена «Знак Почета» Издательство Московского университета.
125009, Москва, ул. Б. Никитская, 5/7.

Тел.: 629-50-91. Факс: 203-66-71
939-33-23 (отдел реализации)
E-mail: kd_mgu@rambler.ru

В Издательстве МГУ
работает служба «КНИГА - ПОЧТОЙ»
Тел.: 629-75-41

Отпечатано в ОАО «Саратовский полиграфический комбинат».
410004, г. Саратов, ул. Чернышевского, 59. www.sarpk.ru